

## Sièges pour le gouvernement du Canada

---

Prix en vigueur le 1<sup>er</sup> janvier 2025

Mis à jour le 10 janvier 2025

E60PQ/140003/071/PQ

# LISTE DE PRIX sièges



# pensez global

## L'AVANTAGE GLOBAL

### ERGONOMIE ET LE BUREAU

- Une gamme complète de mobilier ergonomique pour les milieux de travail et de soins de santé à des prix concurrentiels et d'une valeur intégrale.

### FORCE ET STABILITÉ

- Fondée en 1966.
- Plus important fabricant de mobilier de bureau au Canada.
- Usines de fabrication et salles d'exposition partout au monde.

### VASTE RÉSEAU DE REPRÉSENTANTS

- Un service sans pareil et des conseils judicieux où vous vous trouvez, lorsque vous en avez besoin.

### CAPACITÉ DE FABRICATION

- Intégration verticale assurant un contrôle « du début à la fin ».
- Recherche et investissement continus dans des technologies de production novatrices.

### CONTRÔLE DE LA QUALITÉ

- Le programme de gestion de la qualité est enregistré selon la norme ISO 9001.
- Des installations d'essais de mobilier sur place.
- Les produits et les pièces respectent ou surpassent les normes ANSI/BIFMA.
- Les produits sont protégés par la garantie limitée à vie de Global.

### ÉCO-ENGAGEMENT

- Mise au point et amélioration continues de solutions sans danger pour l'environnement.
- Un des premiers fabricants à mettre au point des procédés de fabrication de mousse moulée sans danger pour l'ozone, sans CFC et sans HCFC.
- Bon nombre de coquilles d'assise et de dossier sont fabriquées à partir de plastique et de déchets de bois recyclables, permettant de réaliser des produits rentables tout en générant peu de déchets.

# TABLE DES MATIÈRES

## B

Ballara .....	55
Braden .....	65

## C

Calidon .....	69
Chap .....	7
Citi .....	73
Citi Square.....	77
Craft.....	86

## D

Drift .....	89
Duet .....	9

## E

Erin .....	18
------------	----

## K

Kate .....	99
------------	----

## L

Lux .....	100
-----------	-----

## M

Marche .....	9
ML .....	101
ML Park.....	102
Moda .....	22

## P

Popcorn.....	25
Prairie .....	103

## R

Rebound .....	29
River .....	104
River+ .....	118

## S

Sas.....	33
Sirena .....	141
Sonic.....	35
Stream.....	46

## V

Venture .....	144
Vitrola.....	146

## W

Wind.....	148
Wind Linear.....	152
Wind - tables.....	150







## RÉFÉRENCES / PROGRAMMES

Sièges par catégorie .....	3
Choix de patins - Duet et Popcorn .....	163
Demande d'autorisation de TFC/TAG .....	162
Textiles et finis .....	158
Modalités et conditions .....	164
Garantie limitée à vie.....	167
Index.....	168











SIÈGES POLYVALENTS

Sièges empilables

 Duet.....9	 Rebound .....29	 Stream.....46
 Moda.....23	 Sas .....33	
 Popcorn .....25	 Sonic .....35	









Sièges d'invité / Sièges d'appoint (métal)

 Erin .....18	 Moda .....22	 Sonic .....35
 Kate.....99	 Rebound .....29	 Stream .....46
 Marche.....20	 Sas .....33	

Sièges d'invité / Sièges d'appoint (bois)

















 Chap.....7	 Erin.....18
--	---

Tabourets

 Duet.....9	 Popcorn .....25	 Sonic .....35
 Marche.....20	 Rebound .....29	 Stream.....46
 ML.....101	 Sas.....33	



## SIÈGES DE SALON

	Ballara.....	55		Kate.....	99		River+.....	118
	Braden.....	65		Lux.....	100		Sirena.....	141
	Calidon.....	69		ML.....	101		Venture.....	144
	Citi.....	73		ML Park.....	102		Vitrola.....	146
	Citi Square.....	77		Prairie.....	103		Wind/Wind Linear.....	77
	Drift.....	89		River.....	104			

LES CARTES D'ÉCHANTILLONS DE TISSUS DE GLOBAL PRÉSENTENT LES SYMBOLES DE PERFORMANCE DE L'ASSOCIATION FOR CONTRACT TEXTILES (ACT) SUIVANTS :

L'ACT A FORMULÉ LES NORMES DE RENDEMENT SUIVANTES POUR FACILITER LA SPÉCIFICATION DE TISSUS. LES CINQ SYMBOLES PROCURENT UNE GRANDE QUANTITÉ DE DONNÉES, D'UNE FAÇON VISUELLE ET SUCCINCTE, AUX ARCHITECTES, DESIGNERS ET UTILISATEURS FINAUX. LE TABLEAU QUI SUIVIT PRÉSENTE LES ESSAIS NÉCESSAIRES CORRESPONDANT AUX APPLICATIONS FINALES PRÉCISES. UNE EXPLICATION DES SYMBOLES EST ÉGALEMENT PRÉSENTÉE.

## IGNIFUGATION



Le contrôle de combustibilité détermine la résistance d'un tissu à la combustion.

APPLICATION	APPROUVÉ
Rembourrage	Bulletin technique 117 (État de Californie), section E.
Cloisons et murs rembourrés	ASTM E 84-03, catégorie A ou 1 (essai non adhérent).

## SOLIDITÉ DE LA COULEUR AU DÉGORGEMENT PAR FROTTEMENT SEC OU HUMIDE



La solidité de la couleur au dégorgeement par frottement sec ou humide a trait au transfert de la couleur d'un tissu aux vêtements, aux mains ou à d'autres matières, dans des conditions sèches ou humides.

APPLICATION	APPROUVÉ
Rembourrage	AATCC 8-2001 Dégorgeement par frottement sec, catégorie 4 minimum. Dégorgeement par frottement humide, catégorie 3 minimum.
Cloisons et murs rembourrés	AATCC 8-2001 E 84 (essai non adhérent).

## SOLIDITÉ DE LA COULEUR À LA LUMIÈRE



La solidité de la couleur à la lumière renvoie à la capacité d'un tissu de résister à l'affadissement lorsque le tissu est exposé à la lumière.

APPLICATION	APPROUVÉ
Rembourrage	AATCC option 2-2003 ou AATCC option 3-2003. Catégorie 4, minimum de 40 heures.
Cloisons et murs rembourrés	AATCC option 2-2003 ou AATCC option 3-2003. Catégorie 4, minimum de 40 heures.

## PROPRIÉTÉS PHYSIQUES



Trois essais : essai de boulochage par brossage, pour établir le boulochage d'un tissu; essai de résistance à la rupture, qui mesure la capacité d'un tissu de résister aux déchirures lorsqu'il est soumis à une tension; et essai de glissement des coutures, qui a trait au déplacement des fils du tissu, sous l'action d'une traction exercée perpendiculairement à la couture, produisant une ouverture parallèle à celle-ci.

APPLICATION	APPROUVÉ
Rembourrage	Boulochage par brossage ASTM D3511-02, 3 minimum. Résistance à la rupture ASTM D5034-95 (2001), 50 lb minimum, chaîne et trame. Glissement des coutures ASTM D4034, 25 lb minimum, chaîne et trame.
Cloisons et murs rembourrés	Résistance à la rupture ASTM D5034-95 (2001), (essai d'arrachement). 35 lb minimum, chaîne et trame.

## RÉSISTANCE À L'ABRASION



La résistance à l'abrasion représente la capacité d'un tissu de résister à une usure superficielle causée par les frottements. Il existe une norme pour le rembourrage général ainsi qu'une norme pour le rembourrage à haut rendement.

APPLICATION	APPROUVÉ
Rembourrage général	ASTM D4157-02 (toile de coton no 10) 15 000 frottements doubles, essai Wyzenbeek. ASTM D4966-98 (pression de 12 kPa) 20 000 frottements doubles, essai Martindale.
Rembourrage à haut rendement	ASTM D4157-02 (toile de coton no 10) 30 000 frottements doubles, essai Wyzenbeek. ASTM D4966-98 (pression de 12 kPa) 40 000 frottements doubles, essai Martindale.

# sièges polyvalents



Chap .....7



Duet .....9



Erin .....18



Kate .....99



Marche .....20



ML .....101



Moda .....22



Popcorn .....25



Rebound .....29



Sas .....33



Sonic .....35



Stream .....46



## CHAP



modèle 1004



modèle 1011

### CARACTÉRISTIQUES DE SÉRIE

- Élégamment fabriquée en hêtre et d'un attrait résolument contemporain, la gamme de sièges Chap s'inspire du style moderne du milieu du siècle dernier.
- Des modèles à dossier rembourré, à lattes en bois ou à bâti ouvert sont offerts.
- Les modèles à dossier droit proposent une assise à traverse avant en bois ou une assise à devant arrondi garnie de textile.
- Les modèles à dossier arrondi présentent une assise à devant arrondi garnie de textile uniquement.
- Les sièges sont offerts de série dotés de patins en nylon blanc ne marquant pas (voir la colonne de droite pour d'autres choix de patins).
- Les sièges présentent de série une doublure noire sous l'assise.
- La capacité de charge pour cette gamme est de 350 lb.
- Pour une utilisation quart de travail simple, la gamme Chap est protégée par la garantie limitée à vie de Global. Une mousse UltraCell et un textile résistant à au moins 100 000 doubles frottements doivent être précisés pour profiter de la garantie applicable aux milieux fonctionnant 24 heures sur 24, sept jours sur sept.
- Choix de rembourrage : tissu, vinyles ou cuirs. Les modèles garnis d'un vinyle ou cuir peuvent présenter des piqûres sur les coussins d'assise ou de dossier, s'il y a lieu.
- Ces sièges ne s'empilent pas.

### CARACTÉRISTIQUES EN OPTION

- Pour plus de confort et pour les milieux fonctionnant 24 heures sur 24, sept jours sur sept, une mousse UltraCell (UC) est offerte pour l'assise.
- Un panneau sous l'assise (USP) est offert moyennant un supplément (le panneau dissimule la structure de l'assise, est recouvert d'un textile enduit et est assujéti à l'aide de fixations inviolables).
- Des finis bois hors série peuvent être envisagés sur demande pour les modèles à dossier droit uniquement (non offert pour les modèles à dossier arrondi).

Ajouter les codes d'options dans l'ordre suivant :

- Numéro de modèle**  
Préciser le numéro de modèle
- Textile – dossier**  
Préciser le code de textile.
- Coutures et textile – assise**  
(NS) sans coutures scellées  
(SE) coutures scellées. Ajouter 22 \$.  
Préciser le code de textile.
- Fini – dossier droit en bois**  
(AAM) Absolu (NLW) Noyer naturel  
(BKM) Noir (ASM) Nuit  
(ACM) Cerisier (NBM) Noce Biondo  
(EOM) Chêne foncé (NGM) Noce Grigio  
(ECM) Espresso (NEM) Noce Leggero  
(TFM) Bois fruitier (NMM) Noce Medio  
(HGM) Gris (SKM) Palissandre  
(AHM) Miel (TWM) Noyer  
(TMM) Acajou (WTM) Crème WC  
(AVM) Érable (WHM) Blanc  
(MVM) Noyer moyen (WCM) Cerisier d'hiver

### Fini – dossier arrondi en bois (modèles 1004 et 1005)

- (AAM) Absolu (ASM) Nuit
- (BKM) Noir (NMM) Noce Medio
- (ACM) Cerisier (SKM) Palissandre
- (ECM) Espresso (TWM) Noyer
- (TMM) Acajou (WTM) Crème WC
- (MVM) Noyer moyen (WHM) Blanc
- (NLW) Noyer naturel

- Face inférieure de l'assise**  
(USL) doublure sous l'assise (noire)  
(USP) panneau sous l'assise. Ajouter 58 \$.
- Choix de patins**  
(NM) patins en nylon blanc ne marquant pas pour la plupart des surfaces (de série).  
(SG) patins à coussinet en acier pour surfaces à moquette. Ajouter 17 \$.  
(RG) patins antidérapants à coussinet en caoutchouc pour la plupart des surfaces à revêtement dur. Ajouter 22 \$.  
(FG) patins à coussinet en feutre pour la plupart des surfaces à revêtement dur. Ajouter 22 \$.  
(XG) sans patins, pour la plupart des planchers à moquette.
- Membrane étanche**  
(non offerte avec coutures scellées)  
(NB) sans membrane étanche.  
(MB) avec membrane étanche (assise uniquement). Ajouter 81 \$.
- Mousse – assise**  
(SF) mousse régulière.  
(UC) mousse UltraCell. Ajouter 76 \$.

### EXEMPLE D'UN CODE POUR LA COMMANDE D'UN SIÈGE CHAP :

1010	-	-NS	-CE90	-AAM	-USL	-NM	-NB	-SF
Modèle	Textile – dossier	Coutures – assise	Textile – assise	Fini – dossier	Face inférieure de l'assise	Choix de patins	Membrane étanche	Mousse – assise

### DESCRIPTION

### CARACTÉRISTIQUES

### MODÈLE

### GRADES DE TEXTILE DE SÉRIE



profondeur de l'assise : 18 po

#### Fauteuil à dossier arrondi rembourré, assise rembourrée à devant arrondi

TFC : 1.5 V. | 1.37 M  
Poids unitaire : 18 LB | 8.2 KG  
Poids - boîte : 26 LB | 11.79 KG  
Volume - boîte : 13.25 P<sup>3</sup> | 0.37 M<sup>3</sup>

Capacité de charge 350 lb.  
Ce siège ne s'empile pas.  
Caractéristiques ergonomiques : M, N

	1	2	3	4	5	6	7	8	9	10	11	12
<b>1004</b>	1325	1373	1413	1461	1537	1607	1677	1739	1815	1887	1985	2123

	DIMENSIONS HORS TOUT			DIMENSIONS DE L'ASSISE			DIMENSIONS DU DOSSIER	
	L	P	H	L	P	H	L	H

PO	24,5	22,5	30	22	18	18	20	12,5
MM	622	572	762	559	457	457	508	318

**RTA 00** 1 par boîte

	1	2	3	4	5	6	7	8	9	10	11	12
<b>1011</b>	1203	1251	1291	1339	1415	1485	1555	1617	1693	1765	1863	2001

	DIMENSIONS HORS TOUT			DIMENSIONS DE L'ASSISE			DIMENSIONS DU DOSSIER	
	L	P	H	L	P	H	L	H

PO	25,5	25	31,5	21	20	18	20,5	13,5
MM	648	635	800	533	508	457	521	343

**RTA 00** 1 par boîte



#### Fauteuil à dossier rembourré, assise rembourrée à devant arrondi

TFC : 1.5 V. | 1.37 M  
Poids unitaire : 21 LB | 9.5 KG  
Poids - boîte : 33 LB | 14.97 KG  
Volume - boîte : 15.75 P<sup>3</sup> | 0.44 M<sup>3</sup>

Capacité de charge 350 lb.  
Ce siège ne s'empile pas.  
Caractéristiques ergonomiques : M, N



DESCRIPTION	CARACTÉRISTIQUES	MODÈLE	GRADES DE TEXTILE DE SÉRIE											
			1	2	3	4	5	6	7	8	9	10	11	12
 <p><b>Fauteuil à dossier rembourré, assise à traverse avant en bois</b>                      TFC : 1.5 V.   1.37 M                      Poids unitaire : 21 LB   9.5 KG                      Poids - boîte : 33 LB   14.97 KG                      Volume - boîte : 15.75 P<sup>3</sup>   0.44 M<sup>3</sup></p>	<p>Capacité de charge 350 lb.                      Ce siège ne s'empile pas.                      Caractéristiques ergonomiques :                      M, N</p>	<b>1015</b>	1203	1251	1291	1339	1415	1485	1555	1617	1693	1765	1863	2001
		DIMENSIONS HORS TOUT			DIMENSIONS DE L'ASSISE			DIMENSIONS DU DOSSIER						
			L	P	H	L	P	H	L	H				
			PO 25,5	25	31,5	21	20	18	20,5	13,5				
			MM 648	635	800	533	508	457	521	343				
			<b>RTA 00</b>	1 par boîte										

## DUET



modèle 6620



modèle 6621G



modèle 6627



modèle 6632

## CARACTÉRISTIQUES DE SÉRIE

- Le nec plus ultra en confort et durabilité, Duet propose des sièges empilables en grand nombre.
- Très robuste, la tablette-écrivain convient pour une utilisation par les forces armées ou en milieu étudiant. La tablette se rabat vers le haut pour permettre à l'utilisateur de sortir du siège aisément en cas d'urgence. Elle coulisse vers l'avant et vers l'arrière, permettant de la placer à une position confortable pour les utilisateurs de toute taille.
- Les dimensions hors tout de la tablette de série (**D8**), fabriquée en polymère noir, sont de 18 po P sur 14,5 po L. Elle est installée à gauche ou à droite (déterminé alors que l'utilisateur est assis). Les tablettes-écrivains ne sont pas offertes pour les tabourets.
- Les modèles à tablette-écrivain ne s'empilent pas.
- Tous les modèles présentent un bâti protège-mur. Les pieds touchent au mur avant le dossier, protégeant donc le mur et le siège.
- Les modèles « G » sans accoudoirs intègrent un dispositif de jumelage breveté qui permet de jumeler les sièges en rangées.
- Le jeu de brides de jumelage 6626 peut s'utiliser avec tous les fauteuils et toutes les chaises sans dispositif de jumelage intégré. Le jeu comprend deux brides qui s'installent par encliquetage à l'avant et à l'arrière du piétement monobloc. Fini noir uniquement.
- Des patins en polycarbonate transparent (**CG**) sont de série et conviennent pour les planchers à moquette, en béton ou à revêtement caoutchouté.
- Ces sièges offrent une capacité pouvant atteindre 300 lb.
- Les sièges fonctionnels sont dotés de série de roulettes (**C1**) pour planchers à moquette
- Choix de rembourrage : tissus, vinyles ou cuirs. Les modèles garnis d'un vinyle ou cuir peuvent présenter des piqûres sur les coussins d'assise ou de dossier, s'il y a lieu.





## CARACTÉRISTIQUES EN OPTION





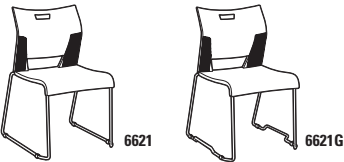

- Les assises, dossiers et accoudoirs coordonnés sont offerts dans un choix de 14 teintes, soit récif (BZB), cactus (CCT), carotte (CRO), stratus (IVC), dijon (DJN), aubergine (EGP), brume (FOG), givre (FRO), encre (INK), café au lait (LAB), nocturne (BLK), sable (SND), écarlate (SAR), ombre (SHW).
- Une tablette de 18,5 po P sur 18 po L est offerte en option. La tablette-écrivain est fabriquée en stratifié haute pression sur âme de contreplaqué de feuillus. Les chants sont arrondis et finies avec une laque incolore. Cette tablette est offerte dans les finis suivants, soit noir (BLK), érable clair (CMB), blanc de blancs (DWT) et noce grigio (NGL), à préciser. Ajouter 68 \$.
- Un choix de patins est offert. Les patins doivent être choisis en fonction du revêtement de sol et l'état des lieux. Pour plus d'informations, se reporter à la rubrique des patins (page 163).
- Le piétement chromé est offert en option sans patins (**XG**) et convient pour les planchers à moquette et à revêtement caoutchouté.
- Des patins à coussinet en acier inoxydable (**SG**) sont offerts pour les planchers à moquette ou à revêtement caoutchouté. À préciser. Ajouter 19 \$.
- Des patins à coussinet en feutre (**FG**) sont offerts pour les planchers à revêtement en vinyle, en liège ou stratifiés. À préciser. Ajouter 19 \$.
- Des patins à coussinet en caoutchouc (**RG**) sont offerts pour les planchers de bois, de pierre, de céramique ou à revêtement en vinyle ou stratifié. À préciser. Ajouter 19 \$.
- Pour des planchers à revêtement dur, commander des roulettes (**C9R**). Ajouter 21 \$.





	Capacité d'empilage des sièges Duet		Capacité d'empilage des tabourets	
	au sol	sur le chariot	au sol	sur le chariot
<b>Sans accoudoirs</b>				
Assise et dossier en polypropylène	jusqu'à 12	jusqu'à 40*	jusqu'à 12	s.o.
Assise rembourrée, dossier en polypropylène	jusqu'à 5	jusqu'à 16	jusqu'à 5	s.o.
Assise et dossier rembourrés	jusqu'à 5	jusqu'à 16	jusqu'à 3	s.o.
<b>Avec accoudoirs</b>				
Assise et dossier en polypropylène	jusqu'à 5	jusqu'à 24	jusqu'à 5	s.o.
Assise rembourrée, dossier en polypropylène	jusqu'à 5	jusqu'à 16	jusqu'à 5	s.o.
Assise et dossier rembourrés	jusqu'à 5	jusqu'à 16	jusqu'à 3	s.o.





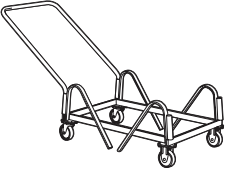

\*Peut passer une porte ordinaire de 80 po H; on peut empiler jusqu'à 36 sièges.





DESCRIPTION	CARACTÉRISTIQUES	MODÈLE	GRADES DE TEXTILE DE SÉRIE							
			DIMENSIONS HORS TOUT		DIMENSIONS DE L'ASSISE		DIMENSIONS DU DOSSIER			
 <b>Fauteuil</b> TFC : s.o. Poids unitaire : 19 LB   8,6 KG Poids - boîte : 21,75 LB   9,87 KG Volume - boîte : 24 P³   0,67 M³	Assise et dossier en polypropylène. Empilage - jusqu'à 5 sièges au sol. Empilage - jusqu'à 24 sièges sur le chariot.	Prix courant <b>6620</b> 333	L	P	H	L	P	H	L	H
			PO 25,5 MM 648	22,75 578	33,25 845	18 457	17,5 445	16,5 419	18 457	16 406
		<b>RTA 00</b>	4 par boîte (prix et caractéristiques pour un siège uniquement)							





DESCRIPTION	CARACTÉRISTIQUES	MODÈLE	GRADES DE TEXTILE DE SÉRIE								
 <p><b>Fauteuil avec tablette-écritoire</b> TFC : s.o. Poids unitaire : 27 LB   12.3 KG Poids - boîte : 34 LB   15.42 KG Volume - boîte : 23 P<sup>3</sup>   0.65 M<sup>3</sup></p>	<p>Assise et dossier en polypropylène. Ce siège ne s'empile pas.</p> <p><b>Préciser (L), à gauche ou (R), à droite pour la tablette-écritoire.</b></p>	Prix courant									
		6620TR 6620TL	627								
		DIMENSIONS HORS TOUT			DIMENSIONS DE L'ASSISE			DIMENSIONS DU DOSSIER			
L P H			L P H			L H					
PO 26.25			27.75			33.25			18		
MM 667			705			845			457		
									16		
									406		
									RTA 2		
									2 par boîte (prix et caractéristiques pour un siège uniquement)		
 <p><b>Fauteuil avec tabl.-écritoire et rangement pour sac</b> TFC : s.o. Poids unitaire : 29 LB   13.2 KG Poids - boîte : 34 LB   15.42 KG Volume - boîte : 16.25 P<sup>3</sup>   0.46 M<sup>3</sup></p>	<p>Assise et dossier en polypropylène. Ce siège ne s'empile pas.</p> <p><b>Préciser (L), à gauche ou (R), à droite pour la tablette-écritoire.</b></p>	Prix courant									
		6620TRP 6620TLP	801								
		DIMENSIONS HORS TOUT			DIMENSIONS DE L'ASSISE			DIMENSIONS DU DOSSIER			
L P H			L P H			L H					
PO 26.25			27.75			33.25			18		
MM 667			705			845			457		
									16		
									406		
									RTA 00		
									1 par boîte		
 <p><b>Chaise</b> TFC : s.o. Poids unitaire : 18 LB   8.2 KG Poids - boîte : 20.5 LB   9.3 KG Volume - boîte : 14.25 P<sup>3</sup>   0.4 M<sup>3</sup></p>	<p>Assise et dossier en polypropylène.</p> <p>Empilage - jusqu'à 12 sièges au sol. Empilage - jusqu'à 40 sièges sur le chariot.</p>	Prix courant									
		6621 6621G Jumelable	257								
		DIMENSIONS HORS TOUT			DIMENSIONS DE L'ASSISE			DIMENSIONS DU DOSSIER			
L P H			L P H			L H					
PO 20.75			22.75			33.25			18		
MM 527			578			845			457		
									16		
									406		
									RTA 00		
									4 par boîte (prix et caractéristiques pour un siège uniquement)		
 <p><b>Chaise avec tablette-écritoire</b> TFC : s.o. Poids unitaire : 26 LB   11.8 KG Poids - boîte : 33 LB   14.97 KG Volume - boîte : 23 P<sup>3</sup>   0.65 M<sup>3</sup></p>	<p>Assise et dossier en polypropylène. Ce siège ne s'empile pas.</p> <p><b>Préciser (L), à gauche ou (R), à droite pour la tablette-écritoire.</b></p>	Prix courant									
		6621TR 6621TL	554								
		DIMENSIONS HORS TOUT			DIMENSIONS DE L'ASSISE			DIMENSIONS DU DOSSIER			
L P H			L P H			L H					
PO 24.5			27.75			33.25			18		
MM 622			705			845			457		
									16		
									406		
									RTA 2		
									2 par boîte (prix et caractéristiques pour un siège uniquement)		
 <p><b>Chaise avec tabl.-écritoire et rangement pour sac</b> TFC : s.o. Poids unitaire : 27 LB   12.3 KG Poids - boîte : 32 LB   14.51 KG Volume - boîte : 16.25 P<sup>3</sup>   0.46 M<sup>3</sup></p>	<p>Assise et dossier en polypropylène. Ce siège ne s'empile pas.</p> <p><b>Préciser (L), à gauche ou (R), à droite pour la tablette-écritoire.</b></p>	Prix courant									
		6621TRP 6621TLP	728								
		DIMENSIONS HORS TOUT			DIMENSIONS DE L'ASSISE			DIMENSIONS DU DOSSIER			
L P H			L P H			L H					
PO 24.5			27.75			33.25			18		
MM 622			705			845			457		
									16		
									406		
									RTA 00		
									1 par boîte		

DESCRIPTION	CARACTÉRISTIQUES	MODÈLE	GRADES DE TEXTILE DE SÉRIE											
			1	2	3	4	5	6	7	8	9	10	11	12
 <p><b>Fauteuil</b> TFC : 0.75 V.   0.69 M Poids unitaire : 22 LB   10 KG Poids - boîte : 25.25 LB   11.45 KG Volume - boîte : 26.75 P<sup>3</sup>   0.75 M<sup>3</sup></p>	<p>Assise rembourrée et dossier en polypropylène.</p> <p>Empilage - jusqu'à 5 sièges au sol. Empilage - jusqu'à 16 sièges sur le chariot.</p>	<b>6622</b>	431	455	475	499	537	572	607	638	676	712	761	830
			<b>DIMENSIONS HORS TOUT</b> L P H			<b>DIMENSIONS DE L'ASSISE</b> L P H			<b>DIMENSIONS DU DOSSIER</b> L H					
			PO 25.5	23	33.25	18	17.5	17	18	15.5				
			MM 648	584	845	457	445	432	457	394				
		<b>RTA 00</b>	4 par boîte (prix et caractéristiques pour un siège uniquement)											
 <p><b>Fauteuil avec tablette-écritoire</b> TFC : 0.75 V.   0.69 M Poids unitaire : 27 LB   12.3 KG Poids - boîte : 19 LB   8.62 KG Volume - boîte : 23 P<sup>3</sup>   0.65 M<sup>3</sup></p>	<p>Assise rembourrée et dossier en polypropylène.</p> <p>Ce siège ne s'empile pas. <b>Préciser (L), à gauche ou (R), à droite pour la tablette-écritoire.</b></p>	<b>6622TR</b> <b>6622TL</b>	728	752	772	796	834	869	904	935	973	1009	1058	1127
			<b>DIMENSIONS HORS TOUT</b> L P H			<b>DIMENSIONS DE L'ASSISE</b> L P H			<b>DIMENSIONS DU DOSSIER</b> L H					
			PO 26.25	27.75	33.25	18	17.5	17	18	15.5				
			MM 667	705	845	457	445	432	457	394				
		<b>RTA 2</b>	2 par boîte (prix et caractéristiques pour un siège uniquement)											
 <p><b>Fauteuil avec tabl.-écritoire et rangement pour sac</b> TFC : 0.75 V.   0.69 M Poids unitaire : 32 LB   14.5 KG Poids - boîte : 37 LB   16.78 KG Volume - boîte : 16.25 P<sup>3</sup>   0.46 M<sup>3</sup></p>	<p>Assise rembourrée et dossier en polypropylène.</p> <p>Ce siège ne s'empile pas. <b>Préciser (L), à gauche ou (R), à droite pour la tablette-écritoire.</b></p>	<b>6622TRP</b> <b>6622TLP</b>	901	925	945	969	1007	1042	1077	1108	1146	1182	1231	1300
			<b>DIMENSIONS HORS TOUT</b> L P H			<b>DIMENSIONS DE L'ASSISE</b> L P H			<b>DIMENSIONS DU DOSSIER</b> L H					
			PO 26.25	27.75	33.25	18	17.5	17	18	15.5				
			MM 667	705	845	457	445	432	457	394				
		<b>RTA 00</b>	1 par boîte											
  <p><b>Chaise</b> TFC : 0.75 V.   0.69 M Poids unitaire : 21 LB   9.5 KG Poids - boîte : 24.25 LB   11 KG Volume - boîte : 19.25 P<sup>3</sup>   0.54 M<sup>3</sup></p>	<p>Assise rembourrée et dossier en polypropylène.</p> <p>Empilage - jusqu'à 5 sièges au sol. Empilage - jusqu'à 16 sièges sur le chariot.</p>	<b>6623</b> <b>6623G</b> Jumelable	360	384	404	428	466	501	536	567	605	641	690	759
			<b>DIMENSIONS HORS TOUT</b> L P H			<b>DIMENSIONS DE L'ASSISE</b> L P H			<b>DIMENSIONS DU DOSSIER</b> L H					
			PO 20.5	23	33.25	18	17.5	17	18	15.5				
			MM 521	584	845	457	445	432	457	394				
		<b>RTA 00</b>	4 par boîte (prix et caractéristiques pour un siège uniquement)											
 <p><b>Chaise avec tablette-écritoire</b> TFC : 0.75 V.   0.69 M Poids unitaire : 29 LB   13.2 KG Poids - boîte : 36 LB   16.33 KG Volume - boîte : 23 P<sup>3</sup>   0.65 M<sup>3</sup></p>	<p>Assise rembourrée et dossier en polypropylène.</p> <p>Ce siège ne s'empile pas. <b>Préciser (L), à gauche ou (R), à droite pour la tablette-écritoire.</b></p>	<b>6623TR</b> <b>6623TL</b>	653	677	697	721	759	794	829	860	898	934	983	1052
			<b>DIMENSIONS HORS TOUT</b> L P H			<b>DIMENSIONS DE L'ASSISE</b> L P H			<b>DIMENSIONS DU DOSSIER</b> L H					
			PO 24.5	27.75	33.25	18	17.5	17	18	15.5				
			MM 622	705	845	457	445	432	457	394				
		<b>RTA 2</b>	2 par boîte (prix et caractéristiques pour un siège uniquement)											









DESCRIPTION	CARACTÉRISTIQUES	MODÈLE	GRADES DE TEXTILE DE SÉRIE														
			1	2	3	4	5	6	7	8	9	10	11	12			
 <p><b>Chaise avec tabl.-écriture et rangement pour sac</b>                      TFC : 0.75 V.   0.69 M                      Poids unitaire : 30 LB   13.6 KG                      Poids - boîte : 35 LB   15.88 KG                      Volume - boîte : 16.25 P<sup>3</sup>   0.46 M<sup>3</sup></p>	Assise rembourrée et dossier en polypropylène. Ce siège ne s'empile pas. <b>Préciser (L), à gauche ou (R), à droite pour la tablette-écriture.</b>	<b>6623TRP</b> <b>6623TLP</b>	828	852	872	896	934	969	1004	1035	1073	1109	1158	1227			
			DIMENSIONS HORS TOUT			DIMENSIONS DE L'ASSISE			DIMENSIONS DU DOSSIER								
			L	P	H	L	P	H	L	H							
			PO 24.5	27.75	33.25	18	17.5	17	18	15.5							
MM 622	705	845	457	445	432	457	394										
		<b>RTA 00</b>		1 par boîte													
Prix courant																	
		<b>6624</b>		867													
 <p><b>Chariot</b>                      TFC : s.o.                      Poids unitaire : 33 LB   15 KG                      Poids - boîte : 40 LB   18.14 KG                      Volume - boîte : 9.5 P<sup>3</sup>   0.26 M<sup>3</sup></p>		<b>6624</b>	867														
			DIMENSIONS HORS TOUT			DIMENSIONS DE L'ASSISE			DIMENSIONS DU DOSSIER								
			L	P	H	L	P	H	L	H							
			PO 22.5	51	38.25	-	-	-	-	-							
MM 572	1295	972	-	-	-	-	-										
		<b>RTA 1</b>		1 par boîte													
Prix courant																	
		<b>6626</b>		21													
 <p><b>Brides de jumelage - jeu de 2</b>                      TFC : s.o.                      Poids unitaire : 0.25 LB   0.1 KG                      Poids - boîte : 0.3 LB   0.14 KG                      Volume - boîte : 0.04 P<sup>3</sup>   0.001 M<sup>3</sup></p>	Pour fauteuils et modèles sans dispositif de jumelage intégré (G).	<b>6626</b>	21														
			DIMENSIONS HORS TOUT			DIMENSIONS DE L'ASSISE			DIMENSIONS DU DOSSIER								
			L	P	H	L	P	H	L	H							
			PO 1	6.5	0.75	-	-	-	-	-							
MM 25	165	19	-	-	-	-	-										
		<b>RTA 00</b>															
 <p><b>Fauteuil</b>                      TFC : 0.75 V.   0.69 M                      Poids unitaire : 24 LB   10.9 KG                      Poids - boîte : 27.25 LB   12.36 KG                      Volume - boîte : 26.75 P<sup>3</sup>   0.75 M<sup>3</sup></p>	Assise et dossier rembourrés. Empilage - jusqu'à 5 sièges au sol. Empilage - jusqu'à 16 sièges sur le chariot.	<b>6627</b>	486	510	530	554	592	627	662	693	731	767	816	885			
			DIMENSIONS HORS TOUT			DIMENSIONS DE L'ASSISE			DIMENSIONS DU DOSSIER								
			L	P	H	L	P	H	L	H							
			PO 25.5	23	33.25	18	17	17	18	15.5							
MM 648	584	845	457	432	432	457	394										
		<b>RTA 00</b>		4 par boîte (prix et caractéristiques pour un siège uniquement)													
Prix courant																	
		<b>6627TR</b> <b>6627TL</b>		779	803	823	847	885	920	955	986	1024	1060	1109	1178		
 <p><b>Fauteuil avec tablette-écriture</b>                      TFC : 0.75 V.   0.69 M                      Poids unitaire : 32 LB   14.5 KG                      Poids - boîte : 38 LB   17.24 KG                      Volume - boîte : 16 P<sup>3</sup>   0.45 M<sup>3</sup></p>	Assise et dossier rembourrés. Ce siège ne s'empile pas. <b>Préciser (L), à gauche ou (R), à droite pour la tablette-écriture.</b>	<b>6627TR</b> <b>6627TL</b>	779	803	823	847	885	920	955	986	1024	1060	1109	1178			
			DIMENSIONS HORS TOUT			DIMENSIONS DE L'ASSISE			DIMENSIONS DU DOSSIER								
			L	P	H	L	P	H	L	H							
			PO 26.25	27.75	33.25	18	17	17	18	15.5							
MM 667	705	845	457	432	432	457	394										
		<b>RTA 2</b>		2 par boîte (prix et caractéristiques pour un siège uniquement)													

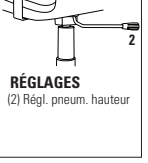

DESCRIPTION	CARACTÉRISTIQUES	MODÈLE	GRADES DE TEXTILE DE SÉRIE											
			1	2	3	4	5	6	7	8	9	10	11	12
 <p><b>Fauteuil avec tabl.-écritoire et rangement pour sac</b>                      TFC : 0.75 V.   0.69 M                      Poids unitaire : 34 LB   15.5 KG                      Poids - boîte : 39 LB   17.69 KG                      Volume - boîte : 16.25 P<sup>3</sup>   0.46 M<sup>3</sup></p>	Assise et dossier rembourrés. Ce siège ne s'empile pas.  <b>Préciser (L), à gauche ou (R), à droite pour la tablette-écritoire.</b>	6627TRP 6627TLP	952	976	996	1020	1058	1093	1128	1159	1197	1233	1282	1351
		DIMENSIONS HORS TOUT			DIMENSIONS DE L'ASSISE			DIMENSIONS DU DOSSIER						
		L	P	H	L	P	H	L	H					
		PO 26.25 MM 667	27.75 705	33.25 845	18 457	17 432	17 432	18 457	15.5 394					
		RTA 00	1 par boîte											
  <p><b>Chaise</b>                      TFC : 0.75 V.   0.69 M                      Poids unitaire : 23 LB   10.5 KG                      Poids - boîte : 26.25 LB   11.91 KG                      Volume - boîte : 19.25 P<sup>3</sup>   0.54 M<sup>3</sup></p>	Assise et dossier rembourrés.  Empilage - jusqu'à 5 sièges au sol. Empilage - jusqu'à 16 sièges sur le chariot.	6628	410	434	454	478	516	551	586	617	655	691	740	809
		6628G Jumelable	430	454	474	498	536	571	606	637	675	711	760	829
		DIMENSIONS HORS TOUT			DIMENSIONS DE L'ASSISE			DIMENSIONS DU DOSSIER						
		L	P	H	L	P	H	L	H					
PO 20.5 MM 521	23 584	33.25 845	18 457	17 432	17 432	18 457	15.5 394							
		RTA 00	4 par boîte (prix et caractéristiques pour un siège uniquement)											
 <p><b>Chaise avec tablette-écritoire</b>                      TFC : 0.75 V.   0.69 M                      Poids unitaire : 31 LB   14.1 KG                      Poids - boîte : 38 LB   17.24 KG                      Volume - boîte : 23 P<sup>3</sup>   0.65 M<sup>3</sup></p>	Assise et dossier rembourrés. Ce siège ne s'empile pas.  <b>Préciser (L), à gauche ou (R), à droite pour la tablette-écritoire.</b>	6628TR 6628TL	706	730	750	774	812	847	882	913	951	987	1036	1105
		DIMENSIONS HORS TOUT			DIMENSIONS DE L'ASSISE			DIMENSIONS DU DOSSIER						
		L	P	H	L	P	H	L	H					
		PO 24.5 MM 622	27.75 705	33.25 845	18 457	17 432	17 432	18 457	15.5 394					
		RTA 2	2 par boîte (prix et caractéristiques pour un siège uniquement)											
 <p><b>Chaise avec tablette-écritoire et rangement pour sac</b>                      TFC : 0.75 V.   0.69 M                      Poids unitaire : 33 LB   15 KG                      Poids - boîte : 38 LB   17.24 KG                      Volume - boîte : 16.25 P<sup>3</sup>   0.46 M<sup>3</sup></p>	Assise et dossier rembourrés. Ce siège ne s'empile pas.  <b>Préciser (L), à gauche ou (R), à droite pour la tablette-écritoire.</b>	6628TRP 6628TLP	880	904	924	948	986	1021	1056	1087	1125	1161	1210	1279
		DIMENSIONS HORS TOUT			DIMENSIONS DE L'ASSISE			DIMENSIONS DU DOSSIER						
		L	P	H	L	P	H	L	H					
		PO 24.5 MM 622	27.75 705	33.25 845	18 457	17 432	17 432	18 457	15.5 394					
		RTA 00	1 par boîte											
 <p><b>Tabouret de bar avec accoudoirs</b>                      TFC : s.o.                      Poids unitaire : 27 LB   12.3 KG                      Poids - boîte : 30 LB   13.61 KG                      Volume - boîte : 21.5 P<sup>3</sup>   0.6 M<sup>3</sup></p>	Assise et dossier en polypropylène. Empilage - jusqu'à 5 sièges au sol.	6630	539											
		DIMENSIONS HORS TOUT			DIMENSIONS DE L'ASSISE			DIMENSIONS DU DOSSIER						
		L	P	H	L	P	H	L	H					
		PO 25.5 MM 648	23.5 597	45 1143	18 457	17.5 445	29.5 749	18 457	16 406					
		RTA 00	2 par boîte (prix et caractéristiques pour un siège uniquement)											

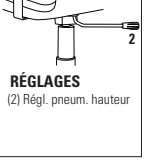
DESCRIPTION	CARACTÉRISTIQUES	MODÈLE	GRADES DE TEXTILE DE SÉRIE											
 <p><b>Tabouret de bar sans accoudoirs</b> TFC : s.o. Poids unitaire : 26 LB   11.8 KG Poids - boîte : 30.5 LB   13.83 KG Volume - boîte : 18.25 P<sup>3</sup>   0.51 M<sup>3</sup></p>	Assise et dossier en polypropylène. Empilage - jusqu'à 12 sièges au sol.	6631	467											
		DIMENSIONS HORS TOUT			DIMENSIONS DE L'ASSISE			DIMENSIONS DU DOSSIER						
		L	P	H	L	P	H	L	H					
		PO 20.75 MM 527	23.5 597	45 1143	18 457	17.5 445	29.5 749	18 457	16 406					
		RTA 00	2 par boîte (prix et caractéristiques pour un siège uniquement)											
 <p><b>Tabouret de bar avec accoudoirs</b> TFC : 0.75 V.   0.69 M Poids unitaire : 28 LB   12.7 KG Poids - boîte : 31 LB   14.06 KG Volume - boîte : 21.5 P<sup>3</sup>   0.6 M<sup>3</sup></p>	Assise rembourrée et dossier en polypropylène. Empilage - jusqu'à 5 sièges au sol.	6632	1	2	3	4	5	6	7	8	9	10	11	12
		DIMENSIONS HORS TOUT			DIMENSIONS DE L'ASSISE			DIMENSIONS DU DOSSIER						
		L	P	H	L	P	H	L	H					
		PO 25.5 MM 648	23.5 597	45 1143	18 457	17.5 445	30 762	18 457	15.5 394					
		RTA 00	2 par boîte (prix et caractéristiques pour un siège uniquement)											
 <p><b>Tabouret de bar sans accoudoirs</b> TFC : 0.75 V.   0.69 M Poids unitaire : 27 LB   12.3 KG Poids - boîte : 31.5 LB   14.29 KG Volume - boîte : 18.25 P<sup>3</sup>   0.51 M<sup>3</sup></p>	Assise rembourrée et dossier en polypropylène. Empilage - jusqu'à 5 sièges au sol.	6633	1	2	3	4	5	6	7	8	9	10	11	12
		DIMENSIONS HORS TOUT			DIMENSIONS DE L'ASSISE			DIMENSIONS DU DOSSIER						
		L	P	H	L	P	H	L	H					
		PO 20.75 MM 527	23.5 597	45 1143	18 457	17.5 445	30 762	18 457	15.5 394					
		RTA 00	2 par boîte (prix et caractéristiques pour un siège uniquement)											
 <p><b>Tabouret de bar avec accoudoirs</b> TFC : 0.75 V.   0.69 M Poids unitaire : 28.5 LB   13 KG Poids - boîte : 31.5 LB   14.29 KG Volume - boîte : 21.5 P<sup>3</sup>   0.6 M<sup>3</sup></p>	Assise et dossier rembourrés. Empilage - jusqu'à 3 sièges au sol.	6637	1	2	3	4	5	6	7	8	9	10	11	12
		DIMENSIONS HORS TOUT			DIMENSIONS DE L'ASSISE			DIMENSIONS DU DOSSIER						
		L	P	H	L	P	H	L	H					
		PO 25.5 MM 648	23.5 597	45 1143	18 457	17 432	30 762	18 457	15.5 394					
		RTA 00	2 par boîte (prix et caractéristiques pour un siège uniquement)											
 <p><b>Tabouret de bar sans accoudoirs</b> TFC : 0.75 V.   0.69 M Poids unitaire : 27.5 LB   12.5 KG Poids - boîte : 32 LB   14.51 KG Volume - boîte : 18.25 P<sup>3</sup>   0.51 M<sup>3</sup></p>	Assise et dossier rembourrés. Empilage - jusqu'à 3 sièges au sol.	6638	1	2	3	4	5	6	7	8	9	10	11	12
		DIMENSIONS HORS TOUT			DIMENSIONS DE L'ASSISE			DIMENSIONS DU DOSSIER						
		L	P	H	L	P	H	L	H					
		PO 20.75 MM 527	23.5 597	45 1143	18 457	17 432	30 762	18 457	15.5 394					
		RTA 00	2 par boîte (prix et caractéristiques pour un siège uniquement)											

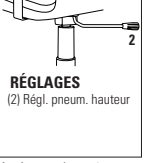
DESCRIPTION	CARACTÉRISTIQUES	MODÈLE	GRADES DE TEXTILE DE SÉRIE											
 <p><b>Tabouret de comptoir avec accoudoirs</b> TFC : s.o. Poids unitaire : 22 LB   10 KG Poids - boîte : 25 LB   11.34 KG Volume - boîte : 21.5 P<sup>3</sup>   0.6 M<sup>3</sup></p>	Assise et dossier en polypropylène. Empilage - jusqu'à 5 sièges au sol.	Prix courant												
		6660	504											
					DIMENSIONS HORS TOUT			DIMENSIONS DE L'ASSISE			DIMENSIONS DU DOSSIER			
			L	P	H	L	P	H	L	H				
	PO 25.5	23.5	39.5	18	17.5	24	18	16						
	MM 648	597	1003	457	445	610	457	406						
	RTA 00		2 par boîte (prix et caractéristiques pour un siège uniquement)											
 <p><b>Tabouret de comptoir sans accoudoirs</b> TFC : s.o. Poids unitaire : 21 LB   9.5 KG Poids - boîte : 25.5 LB   11.57 KG Volume - boîte : 18.25 P<sup>3</sup>   0.51 M<sup>3</sup></p>	Assise et dossier en polypropylène. Empilage - jusqu'à 12 sièges au sol.	Prix courant												
		6661	431											
					DIMENSIONS HORS TOUT			DIMENSIONS DE L'ASSISE			DIMENSIONS DU DOSSIER			
			L	P	H	L	P	H	L	H				
	PO 20.75	23.5	39.5	18	17.5	24	18	16						
	MM 527	597	1003	457	445	610	457	406						
	RTA 00		2 par boîte (prix et caractéristiques pour un siège uniquement)											
 <p><b>Tabouret de comptoir avec accoudoirs</b> TFC : 0.75 V.   0.69 M Poids unitaire : 23 LB   10.5 KG Poids - boîte : 26 LB   11.79 KG Volume - boîte : 21.5 P<sup>3</sup>   0.6 M<sup>3</sup></p>	Assise rembourrée et dossier en polypropylène. Empilage - jusqu'à 5 sièges au sol.	1 2 3 4 5 6 7 8 9 10 11 12												
		6662	606	630	650	674	712	747	782	813	851	887	936	1005
					DIMENSIONS HORS TOUT			DIMENSIONS DE L'ASSISE			DIMENSIONS DU DOSSIER			
			L	P	H	L	P	H	L	H				
	PO 25.5	23.5	39.5	18	17.5	24.5	18	15.5						
	MM 648	597	1003	457	445	622	457	394						
	RTA 00		2 par boîte (prix et caractéristiques pour un siège uniquement)											
 <p><b>Tabouret de comptoir sans accoudoirs</b> TFC : 0.75 V.   0.69 M Poids unitaire : 22 LB   10 KG Poids - boîte : 26.5 LB   12.02 KG Volume - boîte : 18.25 P<sup>3</sup>   0.51 M<sup>3</sup></p>	Assise rembourrée et dossier en polypropylène. Empilage - jusqu'à 5 sièges au sol.	1 2 3 4 5 6 7 8 9 10 11 12												
		6663	532	556	576	600	638	673	708	739	777	813	862	931
					DIMENSIONS HORS TOUT			DIMENSIONS DE L'ASSISE			DIMENSIONS DU DOSSIER			
			L	P	H	L	P	H	L	H				
	PO 20.75	23.5	39.5	18	17.5	24.5	18	15.5						
	MM 527	597	1003	457	445	622	457	394						
	RTA 00		2 par boîte (prix et caractéristiques pour un siège uniquement)											
 <p><b>Tabouret de comptoir avec accoudoirs</b> TFC : 0.75 V.   0.69 M Poids unitaire : 23.5 LB   10.7 KG Poids - boîte : 26.5 LB   12.02 KG Volume - boîte : 21.5 P<sup>3</sup>   0.6 M<sup>3</sup></p>	Assise et dossier rembourrés. Empilage - jusqu'à 3 sièges au sol.	1 2 3 4 5 6 7 8 9 10 11 12												
		6667	655	679	699	723	761	796	831	862	900	936	985	1054
					DIMENSIONS HORS TOUT			DIMENSIONS DE L'ASSISE			DIMENSIONS DU DOSSIER			
			L	P	H	L	P	H	L	H				
	PO 25.5	23.5	39.5	18	17	24.5	18	15.5						
	MM 648	597	1003	457	432	622	457	394						
	RTA 00		2 par boîte (prix et caractéristiques pour un siège uniquement)											

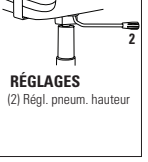

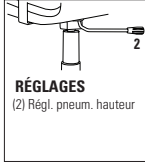
DESCRIPTION	CARACTÉRISTIQUES	MODÈLE	GRADES DE TEXTILE DE SÉRIE													
			1	2	3	4	5	6	7	8	9	10	11	12		
 <p><b>Tabouret de comptoir sans accoudoirs</b>                      TFC : 0.75 V.   0.69 M                      Poids unitaire : 22.5 LB   10.2 KG                      Poids - boîte : 25.5 LB   11.57 KG                      Volume - boîte : 17.5 P<sup>3</sup>   0.49 M<sup>3</sup></p>	Assise et dossier rembourrés. Empilage - jusqu'à 3 sièges au sol.	<b>6668</b>	584	608	628	652	690	725	760	791	829	865	914	983		
			<b>DIMENSIONS HORS TOUT</b>			<b>DIMENSIONS DE L'ASSISE</b>			<b>DIMENSIONS DU DOSSIER</b>							
			L	P	H	L	P	H	L	H						
			PO 20.75 MM 527	23.5 597	39.5 1003	18 457	17 432	24.5 622	18 457	15.5 394						
		<b>RTA 00</b>	2 par boîte (prix et caractéristiques pour un siège uniquement)													
	 <p><b>RÉGLAGES</b> (2) Régl. pneum. hauteur</p>	<b>6720TR</b> <b>6720TL</b>	Prix courant													
			872													
			<b>DIMENSIONS HORS TOUT</b>			<b>DIMENSIONS DE L'ASSISE</b>			<b>DIMENSIONS DU DOSSIER</b>							
			L	P	H	L	P	H	L	H						
PO 26.5 MM 673	25.5 648	33.25 845	18 457	17.5 445	14.5-19.5 368-495	18 457	16 406									
		<b>RTA 00</b>	1 par boîte													
	 <p><b>RÉGLAGES</b> (2) Régl. pneum. hauteur</p>	<b>6721TR</b> <b>6721TL</b>	Prix courant													
			798													
			<b>DIMENSIONS HORS TOUT</b>			<b>DIMENSIONS DE L'ASSISE</b>			<b>DIMENSIONS DU DOSSIER</b>							
			L	P	H	L	P	H	L	H						
PO 23.5 MM 597	25.5 648	33.25 845	18 457	17.5 445	14.5-19.5 368-495	18 457	16 406									
		<b>RTA 00</b>	1 par boîte													
	 <p><b>RÉGLAGES</b> (2) Régl. pneum. hauteur</p>	<b>6722TR</b> <b>6722TL</b>	1	2	3	4	5	6	7	8	9	10	11	12		
			970	994	1014	1038	1076	1111	1146	1177	1215	1251	1300	1369		
			<b>DIMENSIONS HORS TOUT</b>			<b>DIMENSIONS DE L'ASSISE</b>			<b>DIMENSIONS DU DOSSIER</b>							
			L	P	H	L	P	H	L	H						
PO 26.5 MM 673	25.5 648	33.25 845	18 457	17.5 445	14.5-19.5 368-495	18 457	16 406									
		<b>RTA 00</b>	1 par boîte													
	 <p><b>RÉGLAGES</b> (2) Régl. pneum. hauteur</p>	<b>6723TR</b> <b>6723TL</b>	1	2	3	4	5	6	7	8	9	10	11	12		
			898	922	942	966	1004	1039	1074	1105	1143	1179	1228	1297		
			<b>DIMENSIONS HORS TOUT</b>			<b>DIMENSIONS DE L'ASSISE</b>			<b>DIMENSIONS DU DOSSIER</b>							
			L	P	H	L	P	H	L	H						
PO 23.5 MM 597	25.5 648	33.25 845	18 457	17.5 445	14.5-19.5 368-495	18 457	16 406									
		<b>RTA 00</b>	1 par boîte													

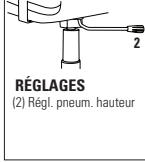
DESCRIPTION	CARACTÉRISTIQUES	MODÈLE	GRADES DE TEXTILE DE SÉRIE												
			1	2	3	4	5	6	7	8	9	10	11	12	
 <p><b>Fauteuil fonctionnel avec tablette</b> TFC : s.o. Poids unitaire : 35 LB   15.9 KG Poids - boîte : 42 LB   19.05 KG Volume - boîte : 15.75 P<sup>3</sup>   0.44 M<sup>3</sup></p>	 <p><b>RÉGLAGES</b> (2) Régl. pneum. hauteur</p>	<b>6727TR</b> <b>6727TL</b>	1024	1048	1068	1092	1130	1165	1200	1231	1269	1305	1354	1423	
		<b>DIMENSIONS HORS TOUT</b> <b>L P H</b>			<b>DIMENSIONS DE L'ASSISE</b> <b>L P H</b>			<b>DIMENSIONS DU DOSSIER</b> <b>L H</b>							
		PO	26.5	25.5	33.25	18	17	14.5-19.5	18	16					
		MM	673	648	845	457	432	368-495	457	406					
			<b>RTA 00</b>		1 par boîte										
 <p><b>Chaise fonctionnelle avec tablette</b> TFC : s.o. Poids unitaire : 35 LB   15.9 KG Poids - boîte : 42 LB   19.05 KG Volume - boîte : 15.75 P<sup>3</sup>   0.44 M<sup>3</sup></p>	 <p><b>RÉGLAGES</b> (2) Régl. pneum. hauteur</p>	<b>6728TR</b> <b>6728TL</b>	949	973	993	1017	1055	1090	1125	1156	1194	1230	1279	1348	
		<b>DIMENSIONS HORS TOUT</b> <b>L P H</b>			<b>DIMENSIONS DE L'ASSISE</b> <b>L P H</b>			<b>DIMENSIONS DU DOSSIER</b> <b>L H</b>							
		PO	23.5	25.5	33.25	18	17	14.5-19.5	18	16					
		MM	597	648	845	457	432	368-495	457	406					
			<b>RTA 00</b>		1 par boîte										

ERIN



modèle GC36530



modèle GC36533



textile du dossier

textile de l'assise

CARACTÉRISTIQUES DE SÉRIE

- Erin présente une silhouette épurée inspirée du style moderne du milieu du siècle dernier.
- Le profil arrondi du dossier s'incurve doucement jusque sous le siège pour offrir plus de soutien latéral et à la partie supérieure du dos, tout en créant un dégagement pour le nettoyage à l'arrière du coussin.
- Les pieds effilés rehaussent le style et l'élégance.
- Les pieds sont offerts en bois ou en métal peint ou plaqué (indiqué).
- La face inférieure de l'assise est scellée avec un matériau non poreux pour faciliter l'entretien et la lutte contre les infections.
- Des coutures thermocollées (dossier ou assise) et une membrane étanche (assise) sont offertes en option pour faciliter le nettoyage. Un supplément s'applique.
- Des fixations inviolables assurent une plus grande sécurité.
- Pour plus de confort, le coussin d'assise est fabriqué de série en mousse UltraCell haute densité.
- Des patins de mise à niveau qui ne marquent pas sont de série. Des patins antidérapants à coussinet en caoutchouc ou des patins à coussinet en feutre sont également offerts. Un supplément s'applique.
- Tous les modèles sont expédiés entièrement montés.

CARACTÉRISTIQUES EN OPTION

Ajouter les codes d'options dans l'ordre suivant :

- **Numéro de modèle**  
**GC36530** Chaise d'invité, pieds en bois  
**GC36531** Chaise d'invité, pieds en métal  
**GC3632** Fauteuil d'invité, pieds en bois  
**GC3632** Fauteuil d'invité, pieds en métal
- **Coutures thermocollées - dossier (NS)** Sans coutures thermocollées.  
**(SS)** Coutures thermocollées. Le supplément varie, se reporter au modèle voulu. Ajouter 43 \$.
- **Textile - dossier**  
Préciser le code.
- **Coutures thermocollées - assise (NS)** Sans coutures thermocollées.  
**(SS)** Coutures thermocollées. Le supplément varie, se reporter au modèle voulu. Ajouter 17 \$.
- **Textile - assise**  
Préciser le code.
- **Fini bois - pieds** (modèles GC36530 et GC36532)  
**(AAM)** Absolu **(MWM)** Noyer moyen  
**(BKM)** Noir **(NLW)** Noyer naturel  
**(CJM)** Noir fusain **(ASM)** Nuit  
**(ACM)** Cerisier **(NBM)** Noce Biondo  
**(EMM)** Acajou Empire **(NGM)** Noce Grigio  
**(EOM)** Chêne foncé **(NEM)** Noce Leggero  
**(ECM)** Espresso **(NMM)** Noce Medio  
**(TFM)** Bois fruitier **(SBM)** Sablé  
**(HGM)** Gris **(SKM)** Palissandre  
**(HOM)** Chêne moisson **(SOM)** Chêne argenté  
**(AHM)** Miel **(TWM)** Noyer  
**(JOM)** Onyx noir **(WTM)** Crème WC  
**(LHM)** Miel clair **(WHM)** Blanc  
**(TMM)** Acajou **(WCM)** Cerisier d'hiver  
**(AVM)** Érable
- **Fini métal - pieds** (modèles GC36531 et GC36533)  
**(CHM)** Chromé **(TTU)** Tungstène  
**(TBL)** Noir **(TKA)** Kahlua  
**(TLA)** Café au lait **(TMO)** Moka  
**(TSH)** Ombre **(TOA)** Avoine grillée
- **Patins**  
**(NM)** Ne marquant pas. Sans supplément.  
**(RG)** Patins antidérapants en caoutchouc. Ajouter 43 \$.  
**(FG)** Patins en feutre. Ajouter 43 \$.
- **Membrane étanche**  
**(NB)** Sans membrane étanche. Sans supplément.  
**(MB)** Membrane étanche (assise uniquement). Ajouter 81 \$.

EXEMPLE ERIN ORDER CODE:

GC36530	NS	CE90	NS	CE90	AAM	NM	NB
Model #	Sealed back seams	Back textile	Sealed seat seams	Seat textile	Leg finish	Glides	Moisture barrier

DESCRIPTION

MODÈLE / CARACTÉRISTIQUES

GRADES DE TEXTILE DE SÉRIE

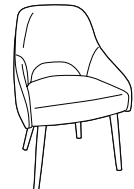

Chaise d'invité, pieds en bois

TFC : 2.75 V. | 2.51 M  
Poids unitaire : 23.5 LB | 10.7 KG  
Poids - boîte : 32.5 LB | 14.74 KG  
Volume - boîte : 13.25 P³ | 0.37 M³



Capacité de charge, 350 lb.

TGC	2	3	4	5	6	7	8	9	10	11	12	
<b>GC36530</b>	1509	1597	1671	1757	1897	2026	2155	2268	2408	2540	2719	2972

PO	DIMENSIONS HORS TOUT		DIMENSIONS DE L'ASSISE			DIMENSIONS DU DOSSIER		
	L	P	H	L	P	H	LH	
24	22.25	34	19	18	19	15	15.5	
MM	610	565	864	483	457	483	381	394

RTA 00

1 par boîte

DESCRIPTION	CARACTÉRISTIQUES	MODÈLE	GRADES DE TEXTILE DE SÉRIE											
			TFC	2	3	4	5	6	7	8	9	10	11	12
 <p><b>Chaise d'invité, pieds en métal</b>                      TFC : 2.75 V.   2.51 M                      Poids unitaire : 25.5 LB   11.6 KG                      Poids - boîte : 34.5 LB   15.65 KG                      Volume - boîte : 13.25 P<sup>3</sup>   0.37 M<sup>3</sup></p>	Capacité de charge, 350 lb.	<b>GC36531</b>	1428	1516	1590	1676	1816	1945	2074	2187	2327	2459	2638	2891
		<b>DIMENSIONS HORS TOUT</b>		<b>DIMENSIONS DE L'ASSISE</b>			<b>DIMENSIONS DU DOSSIER</b>							
		L P		H L P			H L H							
		PO 24	22.25	34	19	18	19	15	15.5					
		MM 610	565	864	483	457	483	381	394					
		<b>RTA 00</b>	1 par boîte											
 <p><b>Fauteuil d'invité, pieds en bois</b>                      TFC : 2.75 V.   2.51 M                      Poids unitaire : 24 LB   10.9 KG                      Poids - boîte : 33 LB   14.97 KG                      Volume - boîte : 13.25 P<sup>3</sup>   0.37 M<sup>3</sup></p>	Capacité de charge, 350 lb.	<b>GC36532</b>	1509	1597	1671	1757	1897	2026	2155	2268	2408	2540	2719	2972
		<b>DIMENSIONS HORS TOUT</b>		<b>DIMENSIONS DE L'ASSISE</b>			<b>DIMENSIONS DU DOSSIER</b>							
		L P		H L P			H L H							
		PO 24	22	34.25	19	18.5	18.5	17	15.75					
		MM 610	559	870	483	470	470	432	400					
		<b>RTA 00</b>	1 par boîte											
 <p><b>Fauteuil d'invité, pieds en métal</b>                      TFC : 2.75 V.   2.51 M                      Poids unitaire : 26 LB   11.8 KG                      Poids - boîte : 35 LB   15.88 KG                      Volume - boîte : 13.25 P<sup>3</sup>   0.37 M<sup>3</sup></p>	Capacité de charge, 350 lb.	<b>GC36533</b>	1428	1516	1590	1676	1816	1945	2074	2187	2327	2459	2638	2891
		<b>DIMENSIONS HORS TOUT</b>		<b>DIMENSIONS DE L'ASSISE</b>			<b>DIMENSIONS DU DOSSIER</b>							
		L P		H L P			H L H							
		PO 24	22	34.25	19	18.5	18.5	17	15.75					
		MM 610	559	870	483	470	470	432	400					
		<b>RTA 00</b>	1 par boîte											

MARCHE



modèle 8624 (BCH)







modèle 8621 (CHM)





CARACTÉRISTIQUES DE SÉRIE

- Une gamme de sièges en bois d'un attrait contemporain.
- Les pieds sont offerts de série dans un fini noir et munis de patins noir qui ne marquent pas.
- Ces sièges ne s'empilent pas.
- Choix de rembourrage : tissus, vinyles ou cuirs. Les modèles garnis d'un vinyle ou cuir peuvent présenter des piqûres sur les coussins d'assise ou de dossier, s'il y a lieu.

CARACTÉRISTIQUES EN OPTION

- Les dossiers en bois sont offerts dans les finis bois suivants, soit absolu (AAM), noir (BKM), cerisier (ACM), chêne foncé (EOM), espresso (ECM), bois fruitier (TFM), gris (HGM), miel (AHM), acajou (TMM), érable (AVM), Noce Biondo (NBM), Noce Grigio (NGM), Noce Leggero (NEM), Noce Medio (NMM), noyer moyen (MWM), nuit (ASM), palissandre (SKM), noyer (TWM), crème WC (WTM), blanc (WHM) et cerisier d'hiver (WCM). À préciser.
- Les finis suivants sont offerts en option pour les pieds des sièges et des tabourets : (TTU) Tungstène. Sans supplément. (CHM) Chromé. Ajouter 59 \$. (BCH) Chrome brossé. Ajouter 59 \$.

DESCRIPTION	CARACTÉRISTIQUES	MODÈLE	GRADES DE TEXTILE DE SÉRIE												
			1	2	3	4	5	6	7	8	9	10	11	12	
 <p><b>Siège d'appoint, dossier ouvert en bois</b>                      TFC : 1 V.   0,91 M                      Poids unitaire : 20 LB   9,1 KG                      Poids - boîte : 27 LB   12,25 KG                      Volume - boîte : 11,25 P<sup>3</sup>   0,31 M<sup>3</sup></p>	Ne s'empile pas.	<b>8621</b>	913	945	972	1003	1054	1101	1148	1189	1240	1288	1353	1445	
		<b>DIMENSIONS HORS TOUT</b>			<b>DIMENSIONS DE L'ASSISE</b>			<b>DIMENSIONS DU DOSSIER</b>							
			L	P	H	L	P	H	L	H					
		PO	20	21	31.5	19	16.5	19	19	19	12.5				
		MM	508	533	800	483	419	483	483	483	318				
				<b>RTA 00</b>	1 par boîte										
 <p><b>Siège d'appoint, dossier plein en bois, rembourré</b>                      TFC : 2,25 V.   2,06 M                      Poids unitaire : 20 LB   9,1 KG                      Poids - boîte : 27 LB   12,25 KG                      Volume - boîte : 11,25 P<sup>3</sup>   0,31 M<sup>3</sup></p>	Ne s'empile pas.	<b>8622</b>	969	1041	1102	1172	1286	1392	1498	1590	1705	1813	1959	2166	
		<b>DIMENSIONS HORS TOUT</b>			<b>DIMENSIONS DE L'ASSISE</b>			<b>DIMENSIONS DU DOSSIER</b>							
			L	P	H	L	P	H	L	H					
		PO	20	21	31.5	19	16.5	19	19	19	12.5				
		MM	508	533	800	483	419	483	483	483	318				
				<b>RTA 00</b>	1 par boîte										
 <p><b>Siège d'appoint, dossier plein en bois</b>                      TFC : 1 V.   0,91 M                      Poids unitaire : 20 LB   9,1 KG                      Poids - boîte : 27 LB   12,25 KG                      Volume - boîte : 11,25 P<sup>3</sup>   0,31 M<sup>3</sup></p>	Ne s'empile pas.	<b>8624</b>	913	945	972	1003	1054	1101	1148	1189	1240	1288	1353	1445	
		<b>DIMENSIONS HORS TOUT</b>			<b>DIMENSIONS DE L'ASSISE</b>			<b>DIMENSIONS DU DOSSIER</b>							
			L	P	H	L	P	H	L	H					
		PO	20	21	31.5	19	16.5	19	19	19	12.5				
		MM	508	533	800	483	419	483	483	483	318				
				<b>RTA 00</b>	1 par boîte										
 <p><b>Tabouret de comptoir, dossier ouvert en bois</b>                      TFC : 1 V.   0,91 M                      Poids unitaire : 25 LB   11,4 KG                      Poids - boîte : 32 LB   14,51 KG                      Volume - boîte : 13 P<sup>3</sup>   0,36 M<sup>3</sup></p>	Ne s'empile pas.	<b>8621S26</b>	1217	1249	1276	1307	1358	1405	1452	1493	1544	1592	1657	1749	
		<b>DIMENSIONS HORS TOUT</b>			<b>DIMENSIONS DE L'ASSISE</b>			<b>DIMENSIONS DU DOSSIER</b>							
			L	P	H	L	P	H	L	H					
		PO	20	21	38.5	19	16.5	26	19	12.5					
		MM	508	533	978	483	419	660	483	318					
				<b>RTA 00</b>	1 par boîte										
 <p><b>Tabouret de comptoir, dossier plein en bois, rembourré</b>                      TFC : 2,25 V.   2,06 M                      Poids unitaire : 25 LB   11,4 KG                      Poids - boîte : 32 LB   14,51 KG                      Volume - boîte : 13 P<sup>3</sup>   0,36 M<sup>3</sup></p>	Ne s'empile pas.	<b>8622S26</b>	1269	1341	1402	1472	1586	1692	1798	1890	2005	2113	2259	2466	
		<b>DIMENSIONS HORS TOUT</b>			<b>DIMENSIONS DE L'ASSISE</b>			<b>DIMENSIONS DU DOSSIER</b>							
			L	P	H	L	P	H	L	H					
		PO	20	21	38.5	19	16.5	26	19	12.5					
		MM	508	533	978	483	419	660	483	318					
				<b>RTA 00</b>	1 par boîte										

DESCRIPTION	CARACTÉRISTIQUES	MODÈLE	GRADES DE TEXTILE DE SÉRIE												
			1	2	3	4	5	6	7	8	9	10	11	12	
 <p><b>Tabouret de comptoir, dossier plein en bois</b>                      TFC : 1 V.   0.91 M                      Poids unitaire : 25 LB   11.4 KG                      Poids - boîte : 32 LB   14.51 KG                      Volume - boîte : 13 P<sup>3</sup>   0.36 M<sup>3</sup></p>	Ne s'empile pas.	<b>8624S26</b>	1217	1249	1276	1307	1358	1405	1452	1493	1544	1592	1657	1749	
		<b>DIMENSIONS HORS TOUT</b>			<b>DIMENSIONS DE L'ASSISE</b>			<b>DIMENSIONS DU DOSSIER</b>							
		L	P	H	L	P	H	L	H						
		PO 20	21	38.5	19	16.5	26	19	12.5						
		MM 508	533	978	483	419	660	483	318						
		<b>RTA 00</b>	1 par boîte												
 <p><b>Tabouret de bar, dossier ouvert en bois</b>                      TFC : 1 V.   0.91 M                      Poids unitaire : 30 LB   13.6 KG                      Poids - boîte : 38 LB   17.24 KG                      Volume - boîte : 14 P<sup>3</sup>   0.39 M<sup>3</sup></p>	Ne s'empile pas.	<b>8621S30</b>	1217	1249	1276	1307	1358	1405	1452	1493	1544	1592	1657	1749	
		<b>DIMENSIONS HORS TOUT</b>			<b>DIMENSIONS DE L'ASSISE</b>			<b>DIMENSIONS DU DOSSIER</b>							
		L	P	H	L	P	H	L	H						
		PO 20	21	42.5	19	16.5	30	19	12.5						
		MM 508	533	1080	483	419	762	483	318						
		<b>RTA 00</b>	1 par boîte												
 <p><b>Tabouret de bar, dossier plein en bois, rembourré</b>                      TFC : 2.25 V.   2.06 M                      Poids unitaire : 30 LB   13.6 KG                      Poids - boîte : 38 LB   17.24 KG                      Volume - boîte : 14 P<sup>3</sup>   0.39 M<sup>3</sup></p>	Ne s'empile pas.	<b>8622S30</b>	1269	1341	1402	1472	1586	1692	1798	1890	2005	2113	2259	2466	
		<b>DIMENSIONS HORS TOUT</b>			<b>DIMENSIONS DE L'ASSISE</b>			<b>DIMENSIONS DU DOSSIER</b>							
		L	P	H	L	P	H	L	H						
		PO 20	21	42.5	19	16.5	30	19	12.5						
		MM 508	533	1080	483	419	762	483	318						
		<b>RTA 00</b>	1 par boîte												
 <p><b>Tabouret de bar, dossier plein en bois</b>                      TFC : 1 V.   0.91 M                      Poids unitaire : 30 LB   13.6 KG                      Poids - boîte : 38 LB   17.24 KG                      Volume - boîte : 14 P<sup>3</sup>   0.39 M<sup>3</sup></p>	Ne s'empile pas.	<b>8624S30</b>	1217	1249	1276	1307	1358	1405	1452	1493	1544	1592	1657	1749	
		<b>DIMENSIONS HORS TOUT</b>			<b>DIMENSIONS DE L'ASSISE</b>			<b>DIMENSIONS DU DOSSIER</b>							
		L	P	H	L	P	H	L	H						
		PO 20	21	42.5	19	16.5	30	19	12.5						
		MM 508	533	1080	483	419	762	483	318						
		<b>RTA 00</b>	1 par boîte												

## MODA



modèle 6961

## Sièges empilables Moda



Se reporter à la page 23 pour les sièges empilables.

## CARACTÉRISTIQUES DE SÉRIE

- Siège haut de gamme d'une polyvalence sans pareille, un vrai classique.
- Les sièges sont moulés d'une seule pièce et sont offerts dans un fini nocturne (**BLK**), stratus (**IVC**) ou ombre (**SHW**).
- La coquille repose sur un bâti en aluminium poli doté de quatre pieds en acier chromé durable.
- Des patins en nylon (**N1**) sont de série et conviennent pour les planchers à moquette, à revêtement en caoutchouc ou en béton.
- Choix de rembourrage : tissus, vinyles ou cuirs. Les modèles garnis d'un vinyle ou cuir peuvent présenter des piqûres sur les coussins d'assise ou de dossier, s'il y a lieu.

## CARACTÉRISTIQUES EN OPTION

- Tous les modèles peuvent être dotés de manchons en uréthane noir, en plastique (noir, gris vitreux ou blanc) ou en imitation de bois (noix cendrée, ébène ou noyer) en option.
- Les manchons du modèle 6961 peuvent aussi être garnis d'un textile, vinyle ou cuir agencé.
- Des patins pivotants réglables (**SL**) sont offerts pour les planchers irréguliers. À préciser.
- Des patins à coussinet en feutre (**FG**) sont offerts pour les planchers à revêtement en vinyle, en liège ou stratifiés. À préciser. Ajouter 17 \$.
- Des patins à coussinet en caoutchouc (**RG**) sont offerts pour les planchers de bois, de pierre, de céramique ou à revêtement en vinyle ou stratifié. À préciser. Ajouter 17 \$.

Ajouter les codes d'options dans l'ordre suivant :

- **Numéro de modèle**  
**6960** Fauteuil  
**6961** Fauteuil, assise rembourrée
- **Textile**  
Préciser le code pour l'assise (modèle 6961 uniquement).
- **Fini - coquille** (sans supplément)  
**(BLK)** Nocturne  
**(IVC)** Stratus  
**(SHW)** Ombre
- **Fini - manchons**  
**(NC)** Sans manchons.  
**(GC)** Plastique gris vitreux. Ajouter 24 \$  
**(H3)** Plastique noir. Ajouter 24 \$.  
**(H4)** Plastique blanc. Ajouter 24 \$.  
**(SS)** Uréthane noir. Ajouter 47 \$.  
**(BT)** Plastique imitation noix cendrée. Ajouter 96 \$.  
**(EB)** Plastique imitation ébène. Ajouter 96 \$.  
**(WU)** Plastique imitation noyer. Ajouter 96 \$.
- **Fini - pieds**  
**(CHM)** Chromé. Sans supplément.  
**(TBL)** Noir. Ajouter 72 \$  
**(TTU)** Tungstène. Ajouter 72 \$  
**(BT)** Imitation noix cendrée. Ajouter 149 \$.  
**(EB)** Imitation ébène. Ajouter 149 \$.  
**(WU)** Imitation noyer. Ajouter 149 \$.
- **Style de patins** (sans supplément)  
**(ST)** Fixes.  
**(SL)** Pivotant réglable.
- **Type de patins**  
**(N1)** Nylon de série. Sans supplément.  
**(FG)** Feutre. Ajouter 17 \$.  
**(RG)** Caoutchouc. Ajouter 17 \$.

## EXEMPLE D'UN CODE POUR LA COMMANDE D'UN SIÈGE À QUATRE PIEDS MODA :

6961	-HD05	-IVC	-NC	-CHM	-ST	-N1
modèle	textile	coquille	manchons	pieds	style de patins	type de patins

DESCRIPTION	CARACTÉRISTIQUES	MODÈLE	GRADES DE TEXTILE DE SÉRIE											
			Prix courant											
 <p><b>Fauteuil à quatre pieds</b> TFC : s.o. Poids unitaire : 16 LB   7.3 KG Poids - boîte : 25 LB   11.34 KG Volume - boîte : 17.5 P<sup>3</sup>   0.49 M<sup>3</sup></p>	Assise et dossier en polypropylène.	<b>6960</b>	690											
			<b>DIMENSIONS HORS TOUT</b>			<b>DIMENSIONS DE L'ASSISE</b>			<b>DIMENSIONS DU DOSSIER</b>					
			<b>L</b>	<b>P</b>	<b>H</b>	<b>L</b>	<b>P</b>	<b>H</b>	<b>L</b>	<b>H</b>				
			PO 25	25	31	20.5	18	16	20	15				
	MM 635	635	787	521	457	406	508	381						
		<b>RTA 00</b>	1 par boîte											
			<b>1</b>	<b>2</b>	<b>3</b>	<b>4</b>	<b>5</b>	<b>6</b>	<b>7</b>	<b>8</b>	<b>9</b>	<b>10</b>	<b>11</b>	<b>12</b>
		<b>6961</b>	812	836	856	880	918	953	988	1019	1057	1093	1142	1211
			<b>DIMENSIONS HORS TOUT</b>			<b>DIMENSIONS DE L'ASSISE</b>			<b>DIMENSIONS DU DOSSIER</b>					
			<b>L</b>	<b>P</b>	<b>H</b>	<b>L</b>	<b>P</b>	<b>H</b>	<b>L</b>	<b>H</b>				
		PO 25	25	31	20.5	18	16.5	20	14.5					
		MM 635	635	787	521	457	419	508	368					
		<b>RTA 00</b>	1 par boîte											





DESCRIPTION	CARACTÉRISTIQUES	MODÈLE	GRADES DE TEXTILE DE SÉRIE
-------------	------------------	--------	----------------------------



**Chariot de moyenne densité**

TFC : s.o.  
 Poids unitaire : 43 LB | 19.5 KG  
 Poids - boîte : 60 LB | 27.22 KG  
 Volume - boîte : 13.25 P<sup>3</sup> | 0.37 M<sup>3</sup>

Peut recevoir jusqu'à 14 sièges ou  
 ou jusqu'à 8 sièges pour les modèles  
 rembourrés.

MODÈLE		Prix courant						
6969		923						
DIMENSIONS HORS TOUT			DIMENSIONS DE L'ASSISE			DIMENSIONS DU DOSSIER		
L	P	H	L	P	H	L	H	
PO 25	63	36.75	-	-	-	-	-	
MM 635	1600	933	-	-	-	-	-	
RTA 1		1 par boîte						



**Brides de jumelage - jeu de 2**

TFC : s.o.  
 Poids unitaire : 0.13 LB | 0.1 KG  
 Poids - boîte : 0.3 LB | 0.14 KG  
 Volume - boîte : 0.3 P<sup>3</sup> | 0.01 M<sup>3</sup>

Prix est pour le jeu, caractéristiques pour une bride uniquement

MODÈLE		Prix courant						
6970		42						
DIMENSIONS HORS TOUT			DIMENSIONS DE L'ASSISE			DIMENSIONS DU DOSSIER		
L	P	H	L	P	H	L	H	
PO 3	1.5	0.75	-	-	-	-	-	
MM 76	38	19	-	-	-	-	-	
RTA 00		 Prix est pour le jeu, caractéristiques pour une bride uniquement						

## POPCORN



modèle 6711



modèle 6712



Détail - poignée



modèle 6741TR

	Capacité d'empilage des sièges Popcorn		Capacité d'empilage des tabourets Popcorn	
	Au sol	Sur le chariot	Au sol	Sur le chariot
<b>Sans accoudoirs</b>				
Assise en polypropylène	jusqu'à 10	jusqu'à 34	jusqu'à 8	s.o.
Assise rembourrée	jusqu'à 8	jusqu'à 15	jusqu'à 8	s.o.
<b>Avec accoudoirs</b>				
Assise en polypropylène	jusqu'à 10	jusqu'à 34	jusqu'à 8	s.o.
Assise rembourrée	jusqu'à 8	jusqu'à 15	jusqu'à 8	s.o.

## CARACTÉRISTIQUES DE SÉRIE

- Popcorn est une gamme de sièges empilables de grande qualité qui conviennent à merveille pour diverses applications en entreprise, dans des installations gouvernementales ou dans des établissements de soins de santé.
- Le bâti en tiges d'acier plein durable de 0,5 po de diamètre est offert en fini chromé durable uniquement. Les sièges ne présentent pas de traverses pouvant entraver les mouvements des pieds ou des jambes de l'utilisateur.
- Les sièges sont dotés d'un bâti protège-mur. Les pieds touchent au mur avant le dossier, protégeant ainsi le mur et le siège.
- Une découpe est pratiquée dans le haut du dossier pour faciliter le déplacement et l'empilage.
- Une coquille monopiece en polypropylène forme l'assise et le dossier des sièges pour plus de robustesse et une plus grande facilité d'entretien ou de désinfection.
- Les sièges peuvent être jumelés à l'aide de la bride de jumelage 6626. Le jumelage ne laisse aucun espace entre deux fauteuils jumelés et un espace de 5 po entre deux chaises jumelées.
- Un bâti chromé sans patins est de série et convient pour les planchers à moquette ou à revêtement en liège ou caoutchouté.
- Les sièges fonctionnels sont dotés de série d'un piétement araignée à cinq branches moulé par injection en nylon noir renforcé à la fibre de verre avec des roulettes à doubles galets pour planchers à moquette (C1).
- Les dimensions hors tout de la tablette de série (DB), fabriquée en polymère noir, sont de 18 po P sur 14,5 po L. Elle est installée à gauche ou à droite (déterminé alors que l'utilisateur est assis) sur les sièges fonctionnels.
- Choix de rembourrage : tissus, vinyles ou cuirs. Les modèles garnis d'un vinyle ou cuir peuvent présenter des piqûres sur les coussins d'assise ou de dossier, s'il y a lieu.
- La face inférieure de l'assise des sièges rembourrés est munie d'une coquille protectrice noire pour ne pas laisser d'empreinte dans la mousse du siège inférieur lorsque ces sièges sont empilés.

## CARACTÉRISTIQUES EN OPTION

- La coquille en polypropylène et les accoudoirs coordonnés sont offerts dans un choix de 14 teintes, soit récif (BZB), cactus (CCT), carotte (CRO), stratus (IVC), dion (DJN), aubergine (EGP), brume (FOG), givre (FRO), encre (INK), café au lait (LAB), nocturne (BLK), sable (SND), écarlate (SAR), ombre (SHW).
- Une tablette de 18,5 po P sur 18 po L est offerte en option. La tablette-écriture est fabriquée en stratifié haute pression sur âme de contreplaqué de feuillus. Les chants sont arrondis et finies avec une laque incolore. Cette tablette est offerte dans les finis suivants, soit noir (BLK), érable clair (CMB), blanc de blancs (DWT) et noce grigio (NGL), à préciser. Ajouter 68 \$.
- Pour des planchers à revêtement dur, commander des roulettes pour les modèles fonctionnels (C9R). À préciser. Ajouter 21 \$.
- Un choix de patins est offert. Les patins doivent être choisis en fonction du revêtement de sol et l'état des lieux. Pour plus d'informations, se reporter à la rubrique des patins (page 163).
- Des patins en polycarbonate transparent (CG) sont offerts pour les planchers à moquette, en béton ou à revêtement caoutchouté. À préciser. Ajouter 9 \$.
- Des patins à coussinet en acier inoxydable (SG) sont offerts pour les planchers à moquette ou à revêtement caoutchouté. À préciser. Ajouter 19 \$.
- Des patins à coussinet en feutre (FG) sont offerts pour les planchers à revêtement en vinyle, en liège ou stratifiés. À préciser. Ajouter 19 \$.
- Des patins à coussinet en caoutchouc (RG) sont offerts pour les planchers de bois, de pierre, de céramique ou à revêtement en vinyle ou stratifié. À préciser. Ajouter 19 \$.

## DESCRIPTION

## CARACTÉRISTIQUES

## MODÈLE

## GRADES DE TEXTILE DE SÉRIE



### Fauteuil

TFC : s.o.  
Poids unitaire : 21 LB | 9,5 KG  
Poids - boîte : 23,5 LB | 10,66 KG  
Volume - boîte : 23 P<sup>3</sup> | 0,65 M<sup>3</sup>

Assise et dossier en polypropylène.  
Empilage - jusqu'à 10 sièges au sol.  
Empilage - jusqu'à 34 sièges sur le chariot.

### Prix courant

**6710** 302

	DIMENSIONS HORS TOUT			DIMENSIONS DE L'ASSISE			DIMENSIONS DU DOSSIER	
	L	P	H	L	P	H	L	H
PO	24,5	23,5	32,5	18	18	16,5	19,5	16
MM	622	597	826	457	457	419	495	406

RTA 00

4 par boîte (prix et caractéristiques pour un siège uniquement)



### Chaise

TFC : s.o.  
Poids unitaire : 15 LB | 6,8 KG  
Poids - boîte : 17,25 LB | 7,82 KG  
Volume - boîte : 17 P<sup>3</sup> | 0,48 M<sup>3</sup>

Assise et dossier en polypropylène.  
Empilage - jusqu'à 10 sièges au sol.  
Empilage - jusqu'à 34 sièges sur le chariot.

### Prix courant

**6711** 223

	DIMENSIONS HORS TOUT			DIMENSIONS DE L'ASSISE			DIMENSIONS DU DOSSIER	
	L	P	H	L	P	H	L	H
PO	20	23,5	32,5	18	18	16,5	19,5	16
MM	508	597	826	457	457	419	495	406

RTA 00

4 par boîte (prix et caractéristiques pour un siège uniquement)

DESCRIPTION	CARACTÉRISTIQUES	MODÈLE	GRADES DE TEXTILE DE SÉRIE											
-------------	------------------	--------	----------------------------	--	--	--	--	--	--	--	--	--	--	--



**Fauteuil, assise rembourrée**  
 TFC : 0.75 V. | 0.69 M  
 Poids unitaire : 22 LB | 10 KG  
 Poids - boîte : 25.25 LB | 11.45 KG  
 Volume - boîte : 26.75 P<sup>3</sup> | 0.75 M<sup>3</sup>

Assise rembourrée et dossier en polypropylène.  
 Empilage - jusqu'à 8 sièges au sol.  
 Empilage - jusqu'à 15 sièges sur le chariot.

	1	2	3	4	5	6	7	8	9	10	11	12
<b>6712</b>	397	421	441	465	503	538	573	604	642	678	727	796

DIMENSIONS HORS TOUT			DIMENSIONS DE L'ASSISE			DIMENSIONS DU DOSSIER	
L	P	H	L	P	H	L	H

PO 24,5	23,5	32,5	18	18	17	19,5	15,5
MM 622	597	826	457	457	432	495	394

**RTA 00** 4 par boîte (prix et caractéristiques pour un siège uniquement)



**Chaise, assise rembourrée**  
 TFC : 0.75 V. | 0.69 M  
 Poids unitaire : 16 LB | 7.3 KG  
 Poids - boîte : 19.25 LB | 8.73 KG  
 Volume - boîte : 19.25 P<sup>3</sup> | 0.54 M<sup>3</sup>

Assise rembourrée et dossier en polypropylène.  
 Empilage - jusqu'à 8 sièges au sol.  
 Empilage - jusqu'à 15 sièges sur le chariot.

	1	2	3	4	5	6	7	8	9	10	11	12
<b>6713</b>	317	341	361	385	423	458	493	524	562	598	647	716

DIMENSIONS HORS TOUT			DIMENSIONS DE L'ASSISE			DIMENSIONS DU DOSSIER	
L	P	H	L	P	H	L	H

PO 20	23,5	32,5	18	18	17	19,5	15,5
MM 508	597	826	457	457	432	495	394

**RTA 00** 4 par boîte (prix et caractéristiques pour un siège uniquement)



**Tabouret de bar avec accoudoirs**  
 TFC : s.o.  
 Poids unitaire : 25 LB | 11.4 KG  
 Poids - boîte : 29.5 LB | 13.38 KG  
 Volume - boîte : 18.25 P<sup>3</sup> | 0.51 M<sup>3</sup>

Assise et dossier en polypropylène.  
 Empilage - jusqu'à 8 sièges au sol.

Prix courant

**6710BS** 499

DIMENSIONS HORS TOUT			DIMENSIONS DE L'ASSISE			DIMENSIONS DU DOSSIER	
L	P	H	L	P	H	L	H

PO 24,5	25,5	44,5	18	18	29	19,5	16
MM 622	648	1130	457	457	737	495	406

**RTA 00** 2 par boîte (prix et caractéristiques pour un siège uniquement)



**Tabouret de comptoir avec accoudoirs**  
 TFC : s.o.  
 Poids unitaire : 20 LB | 9.1 KG  
 Poids - boîte : 25.25 LB | 11.45 KG  
 Volume - boîte : 24 P<sup>3</sup> | 0.67 M<sup>3</sup>

Assise et dossier en polypropylène.  
 Empilage - jusqu'à 8 sièges au sol.

Prix courant

**6710CS** 468

DIMENSIONS HORS TOUT			DIMENSIONS DE L'ASSISE			DIMENSIONS DU DOSSIER	
L	P	H	L	P	H	L	H

PO 24,5	25,5	40,5	18	18	24	19,5	16
MM 622	648	1029	457	457	610	495	406

**RTA 00** 2 par boîte (prix et caractéristiques pour un siège uniquement)



**Tabouret de bar**  
 TFC : s.o.  
 Poids unitaire : 23 LB | 10.5 KG  
 Poids - boîte : 27.5 LB | 12.47 KG  
 Volume - boîte : 18.25 P<sup>3</sup> | 0.51 M<sup>3</sup>

Assise et dossier en polypropylène.  
 Empilage - jusqu'à 8 sièges au sol.





Prix courant

**6711BS** 418

DIMENSIONS HORS TOUT			DIMENSIONS DE L'ASSISE			DIMENSIONS DU DOSSIER	
L	P	H	L	P	H	L	H

PO 20	25,5	44,5	18	18	29	19,5	16
MM 508	648	1130	457	457	737	495	406

**RTA 00** 2 par boîte (prix et caractéristiques pour un siège uniquement)

DESCRIPTION	CARACTÉRISTIQUES	MODÈLE	GRADES DE TEXTILE DE SÉRIE											
 <p><b>Tabouret de comptoir</b> TFC : s.o. 4 Poids unitaire : 18 LB   8.2 KG Poids - boîte : 22.5 LB   10.21 KG Volume - boîte : 18.25 PP<sup>3</sup>   0.51 M<sup>3</sup></p>	<p>Assise et dossier en polypropylène.</p> <p>Empilage - jusqu'à 8 sièges au sol.</p>	Prix courant												
		<b>6711CS</b>	386											
		<b>DIMENSIONS HORS TOUT</b>			<b>DIMENSIONS DE L'ASSISE</b>			<b>DIMENSIONS DU DOSSIER</b>						
		PO	20	25.5	40.5	18	18	24	19.5	16				
MM	508	648	1029	457	457	610	495	406						
		<b>RTA 00</b>	2 par boîte (prix et caractéristiques pour un siège uniquement)											
 <p><b>Tabouret de bar avec accoudoirs</b> TFC : 0.75 V.   0.69 M Poids unitaire : 27 LB   12.3 KG Poids - boîte : 30 LB   13.61 KG Volume - boîte : 21.5 PP<sup>3</sup>   0.6 M<sup>3</sup></p>	<p>Assise rembourrée et dossier en polypropylène.</p> <p>Empilage - jusqu'à 8 sièges au sol.</p>	1 2 3 4 5 6 7 8 9 10 11 12												
		<b>6712BS</b>	593	617	637	661	699	734	769	800	838	874	923	992
		<b>DIMENSIONS HORS TOUT</b>			<b>DIMENSIONS DE L'ASSISE</b>			<b>DIMENSIONS DU DOSSIER</b>						
		PO	24.5	25.5	44.5	18	18	29.5	19.5	16				
MM	622	648	1130	457	457	749	495	406						
		<b>RTA 00</b>	2 par boîte (prix et caractéristiques pour un siège uniquement)											
 <p><b>Tabouret de comptoir avec accoudoirs</b> TFC : 0.75 V.   0.69 M Poids unitaire : 22 LB   10 KG Poids - boîte : 26 LB   11.79 KG Volume - boîte : 21.5 PP<sup>3</sup>   0.6 M<sup>3</sup></p>	<p>Assise rembourrée et dossier en polypropylène.</p> <p>Empilage - jusqu'à 8 sièges au sol.</p>	1 2 3 4 5 6 7 8 9 10 11 12												
		<b>6712CS</b>	562	586	606	630	668	703	738	769	807	843	892	961
		<b>DIMENSIONS HORS TOUT</b>			<b>DIMENSIONS DE L'ASSISE</b>			<b>DIMENSIONS DU DOSSIER</b>						
		PO	24.5	25.5	40.5	18	18	24.5	19.5	16				
MM	622	648	1029	457	457	622	495	406						
		<b>RTA 00</b>	2 par boîte (prix et caractéristiques pour un siège uniquement)											
 <p><b>Tabouret de bar</b> TFC : 0.75 V.   0.69 M Poids unitaire : 25 LB   11.4 KG Poids - boîte : 29.5 LB   13.38 KG Volume - boîte : 18.25 PP<sup>3</sup>   0.51 M<sup>3</sup></p>	<p>Assise rembourrée et dossier en polypropylène.</p> <p>Empilage - jusqu'à 8 sièges au sol.</p>	1 2 3 4 5 6 7 8 9 10 11 12												
		<b>6713BS</b>	514	538	558	582	620	655	690	721	759	795	844	913
		<b>DIMENSIONS HORS TOUT</b>			<b>DIMENSIONS DE L'ASSISE</b>			<b>DIMENSIONS DU DOSSIER</b>						
		PO	20	25.5	44.5	18	18	29.5	19.5	16				
MM	508	648	1130	457	457	749	495	406						
		<b>RTA 00</b>	2 par boîte (prix et caractéristiques pour un siège uniquement)											
 <p><b>Tabouret de comptoir</b> TFC : 0.75 V.   0.69 M Poids unitaire : 20 LB   9.1 KG Poids - boîte : 24.5 LB   11.11 KG Volume - boîte : 18.25 PP<sup>3</sup>   0.51 M<sup>3</sup></p>	<p>Assise rembourrée et dossier en polypropylène.</p> <p>Empilage - jusqu'à 8 sièges au sol.</p>	1 2 3 4 5 6 7 8 9 10 11 12												
		<b>6713CS</b>	480	504	524	548	586	621	656	687	725	761	810	879
		<b>DIMENSIONS HORS TOUT</b>			<b>DIMENSIONS DE L'ASSISE</b>			<b>DIMENSIONS DU DOSSIER</b>						
		PO	20	25.5	40.5	18	18	24.5	19.5	16				
MM	508	648	1029	457	457	622	495	406						
		<b>RTA 00</b>	2 par boîte (prix et caractéristiques pour un siège uniquement)											

**DESCRIPTION      CARACTÉRISTIQUES      MODÈLE      GRADES DE TEXTILE DE SÉRIE**



**Chariot de moyenne densité**  
 TFC : s.o.  
 Poids unitaire : 24 LB | 10.9 KG  
 Poids - boîte : 29 LB | 13.15 KG  
 Volume - boîte : 9 P<sup>3</sup> | 0.25 M<sup>3</sup>

Pour sièges rembourrés.  
 Peut recevoir jusqu'à 15 sièges.  
 Peut passer une porte régulière de 80 po H.

Prix courant  
**6714**      825

DIMENSIONS HORS TOUT			DIMENSIONS DE L'ASSISE			DIMENSIONS DU DOSSIER	
L	P	H	L	P	H	L	H
PO 23	31	18.5	-	-	-	-	-
MM 584	787	470	-	-	-	-	-

**RTA 00**      1 par boîte

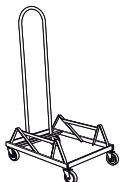

**Chariot de grande densité**  
 TFC : s.o.  
 Poids unitaire : 30 LB | 13.6 KG  
 Poids - boîte : 36 LB | 16.33 KG  
 Volume - boîte : 5.5 P<sup>3</sup> | 0.15 M<sup>3</sup>

Pour sièges en polypropylène.  
 Peut recevoir jusqu'à 34 sièges.  
 Peut passer une porte régulière de 80 po H.

Prix courant  
**6715**      825

DIMENSIONS HORS TOUT			DIMENSIONS DE L'ASSISE			DIMENSIONS DU DOSSIER	
L	P	H	L	P	H	L	H
PO 21.37	31.75	51.75	-	-	-	-	-
MM 543	806	1314	-	-	-	-	-

**RTA 1**      1 par boîte



**Brides de jumelage - jeu de 2**  
 TFC : s.o.  
 Poids unitaire : 0.25 LB | 0.1 KG  
 Poids - boîte : 0.3 LB | 0.14 KG  
 Volume - boîte : 0.04 P<sup>3</sup> | 0.001 M<sup>3</sup>

Peut passer une porte régulière de 80 po H.

Prix courant  
**6626**      21

DIMENSIONS HORS TOUT			DIMENSIONS DE L'ASSISE			DIMENSIONS DU DOSSIER	
L	P	H	L	P	H	L	H
PO 1	6.5	0.75	-	-	-	-	-
MM 25	165	19	-	-	-	-	-

**RTA 00**      2 par boîte (prix est pour le jeu, caractéristiques pour une bride uniquement)



**Chaise fonctionnelle avec tablette**  
 TFC : s.o.  
 Poids unitaire : 33 LB | 15 KG  
 Poids - boîte : 40 LB | 18.14 KG  
 Volume - boîte : 15.75 P<sup>3</sup> | 0.44 M<sup>3</sup>

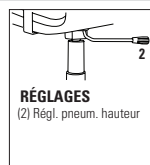

Assise et dossier en polypropylène.  
 Caractéristiques ergonomiques : C  
**Préciser (L), à gauche ou (R), à droite.**

Prix courant  
**6741TR**      734  
**6741TL**

DIMENSIONS HORS TOUT			DIMENSIONS DE L'ASSISE			DIMENSIONS DU DOSSIER	
L	P	H	L	P	H	L	H
PO 24.75	26	30.5	18	18	15.5	19.5	16
MM 629	660	775	457	457	394	495	406

**RTA 00**      1 par boîte



**Chaise fonctionnelle avec tablette**  
 TFC : 0.75 V. | 0.69 M  
 Poids unitaire : 35 LB | 15.9 KG  
 Poids - boîte : 44 LB | 19.96 KG  
 Volume - boîte : 17.5 P<sup>3</sup> | 0.49 M<sup>3</sup>

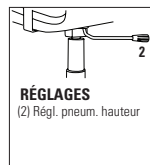

Assise rembourrée et dossier en polypropylène  
 Caractéristiques ergonomiques : C  
**Préciser (L), à gauche ou (R), à droite.**

	1	2	3	4	5	6	7	8	9	10	11	12
<b>6743TR</b>	830	854	874	898	936	971	1006	1037	1075	1111	1160	1229
<b>6743TL</b>												

DIMENSIONS HORS TOUT			DIMENSIONS DE L'ASSISE			DIMENSIONS DU DOSSIER	
L	P	H	L	P	H	L	H
PO 24.75	26	30.5	18	18	16	19.5	16
MM 629	660	775	457	457	406	495	406

**RTA 00**      1 par boîte

## REBOUND



modèle R5APU



modèle R5CSAPU

	Capacité d'empilage des sièges Rebound		Capacité d'empilage des tabourets Rebound
	Au sol	Sur le chariot (RDOL)	Au sol uniquement
<b>Modèles à quatre pieds (patins ou roulettes) + modèles à piétement monobloc</b>			
Polypropylène	jusqu'à 5	jusqu'à 10	jusqu'à 5
Assise rembourrée	jusqu'à 5	jusqu'à 10	jusqu'à 5

### EXEMPLE D'UN CODE POUR LA COMMANDE D'UN SIÈGE REBOUND :

R5APUG	-CCT	-BL20	-CHM	-NM
Modèle	Fini (dossier, assise et accoudoirs)	Textile (Assise)	Fini (Bâti)	Type de patins ou de roulettes

### CARACTÉRISTIQUES DE SÉRIE

- Une conception signée Alessandro Piretti, la gamme Rebound propose des sièges dotés d'un dossier flexible pour un confort optimal. La gamme regroupe des modèles à quatre pieds et à piétement monobloc ainsi que des tabourets de comptoir et de bar à quatre pieds.
- La coquille en polypropylène est facile à nettoyer et est offerte dans un choix de finis.
- Les modèles sont offerts dotés d'une assise et d'un dossier en polypropylène ou d'une assise rembourrée et d'un dossier en polypropylène.
- Les modèles à quatre pieds et à piétement monobloc sont munis d'un piétement en acier tubulaire offert dans un vaste choix de finis peints ou plaqués.
- Les modèles à quatre pieds peuvent être dotés de patins (code se terminant par G) ou de roulettes (code se terminant par C). Les sièges à quatre pieds sont munis de série de patins en nylon noir (BG) ou sont offerts dans un choix de différents patins (adaptés au type de revêtement de sol et aux conditions sur place). Se reporter aux suppléments.
- Les sièges à piétement monobloc sont munis de patins en nylon noir ou en nylon opaque blanc.
- On peut empiler jusqu'à 5 sièges à quatre pieds et à piétement monobloc au sol, ou jusqu'à 10 sur le chariot (RDOL). On peut empiler jusqu'à 5 sièges à assise rembourrée au sol, ou jusqu'à 10 sur le chariot. On peut empiler jusqu'à 5 tabourets de bar ou de comptoir au sol.
- Tous les modèles présentent une coquille de protection d'une couleur agencée sous l'assise.
- En raison du dossier flexible, les sièges doivent être placés loin des murs.
- La capacité de charge active est de 300 lb pour les sièges avec roulettes; 400 lb pour les sièges avec patins.
- Choix de rembourrage : tissus, vinyles ou cuirs. Les modèles garnis d'un vinyle ou cuir peuvent présenter des piqûres sur les coussins d'assise ou de dossier, s'il y a lieu.

Ajouter les codes d'options dans l'ordre suivant :

- **Numéro de modèle**  
**R5** \_\_\_ (G ou C) Siège à quatre pieds (patins ou roulettes)  
**R6** \_\_\_ Siège à piétement monobloc  
**R5BS** \_\_\_ Tabouret de bar  
**R5CS** \_\_\_ Tabouret de comptoir  
**RDOL** Chariot
- **Fini - assise, dossier + accoudoirs**  
**(BZB)** Récif **(FRO)** Givre  
**(CCT)** Cactus **(INK)** Encre  
**(CRO)** Carotte **(LAB)** Café au lait  
**(IVC)** Stratus **(BLK)** Nocturne  
**(DJN)** Dijon **(SND)** Sable  
**(EGP)** AuberGINE **(SAR)** Écarlate  
**(FOG)** Brume **(SHW)** Ombre
- **Textile - assise** (modèles à assise rembourrée)  
 Préciser le textile
- **Fini - bâti**  
 Consultez la page 161 pour le fini des pieds. Un supplément s'applique pour les finis plaqués :  
**(CHM)** Chromé.  
 Pour les modèles à 4 pieds, ajouter 33 \$.  
 Pour les modèles à piétement monobloc, ajouter 42 \$.  
 Pour les tabourets, ajouter 60 \$.
- **(BCH)** Chrome brossé.  
 Pour les modèles à 4 pieds, ajouter 119 \$.  
 Pour les modèles à piétement monobloc, ajouter 145 \$.  
 Pour les tabourets, ajouter 197 \$.
- **(SBR)** Satin Brass.  
 Pour les modèles à 4 pieds, ajouter 176 \$.  
 Pour les modèles à piétement monobloc, ajouter 213 \$.  
 Pour les tabourets, ajouter 288 \$.
- **(ACO)** Cuivre ancien.  
 Pour les modèles à 4 pieds, ajouter 176 \$.  
 Pour les modèles à piétement monobloc, ajouter 213 \$.  
 Pour les tabourets, ajouter 288 \$.
- **Patins** (modèles à 4 pieds uniquement)  
**(BG)** Patins en nylon noir pour certaines surfaces à revêtement dur ou à moquette.  
**(NM)** Patins en nylon blanc ne marquant pas pour certaines surfaces à revêtement dur ou à moquette.  
**(FG)** Patins avec coussinets en feutre offerts pour les revêtements de sol en vinyle, en liège ou en stratifié. À préciser, ajouter 19 \$.  
**(RG)** Patins avec coussinets en caoutchouc offerts pour les revêtements de sol en vinyle, en bois franc, en stratifié, en pierre ou en céramique. À préciser, ajouter 19 \$.  
**(SG)** Patins avec coussinets en inox offerts pour les revêtements en caoutchouc ou les planchers à moquette. À préciser, ajouter 19 \$.  
**Patins** (modèles à piétement monobloc uniquement)  
**(GL)** Patins en nylon noir.  
**(NM)** Patins en nylon blanc ne marquant pas.
- **Roulettes** (pour les modèles à roulettes)  
**(DC)** Roulettes de 2 po pour planchers à moquette.  
**(RC)** Roulettes de 2 po pour la plupart des surfaces à revêtement dur. Ajouter 17 \$.

### DESCRIPTION



#### Fauteuil, assise et dossier en polypropylène

TFC : s.o.

Poids unitaire : 17.5 LB | 8 KG

Poids - boîte : 13.5 LB | 6.12 KG

Volume - boîte : 15.25 P<sup>3</sup> | 0.43 M<sup>3</sup>

### CARACTÉRISTIQUES

On peut empiler jusqu'à 5 sièges au sol.

On peut empiler jusqu'à 10 sièges sur le chariot.

### MODÈLE

Prix courant

<b>R5APPG</b> patins	490
<b>R5APPC</b> roulettes	540

### DIMENSIONS HORS TOUT

L	P	H	DIMENSIONS DE L'ASSISE			DIMENSIONS DU DOSSIER	
			L	P	H	L	H
PO 26.25	20.5	32.75	19.25	17.75	17.5	18.5	15.25
MM 667	521	832	489	451	445	470	387

RTA 00

2 par boîte (prix et caractéristiques pour un siège uniquement)

DESCRIPTION	CARACTÉRISTIQUES	MODÈLE	GRADES DE TEXTILE DE SÉRIE													
			1	2	3	4	5	6	7	8	9	10	11	12		
 <p><b>Fauteuil, assise rembourrée et dossier en polypropylène</b>                      TFC : 0.75 V.   0.69 M                      Poids unitaire : 19.5 LB   8.9 KG                      Poids - boîte : 23.75 LB   10.77 KG                      Volume - boîte : 15.5 P³   0.43 M³</p>	<p>On peut empiler jusqu'à 5 sièges au sol.                      On peut empiler jusqu'à 10 sièges sur le chariot.</p>	<b>R5APUG</b> patins	630	654	674	698	736	771	806	837	875	911	960	1029		
		<b>R5APUC</b> roulettes	680	704	724	748	786	821	856	887	925	961	1010	1079		
		<b>DIMENSIONS HORS TOUT</b>			<b>L</b>	<b>P</b>	<b>H</b>	<b>DIMENSIONS DE L'ASSISE</b>			<b>L</b>	<b>P</b>	<b>H</b>	<b>DIMENSIONS DU DOSSIER</b>		
			PO 26.25 MM 667	20.5 521	32.75 832	19.25 489	17.75 451	18.5 470				18.5 470	14.25 362			

**RTA 00** 2 per carton (prix et caractéristiques pour un siège uniquement)

Prix courant

**R5NPPG** 379  
patins

**R5NPPC** 429  
roulettes

DIMENSIONS HORS TOUT			DIMENSIONS DE L'ASSISE			DIMENSIONS DU DOSSIER	
L	P	H	L	P	H	L	H
PO 22 MM 559	20.5 521	32.75 832	19.25 489	17.75 451	17.5 445	18.5 470	15.25 387

**RTA 00** 2 per carton (prix et caractéristiques pour un siège uniquement)



**Chaise, assise et dossier en polypropylène**  
 TFC : s.o.  
 Poids unitaire : 16 LB | 7.3 KG  
 Poids - boîte : 20 LB | 9.07 KG  
 Volume - boîte : 13.75 P³ | 0.38 M³

On peut empiler jusqu'à 5 sièges au sol.  
 On peut empiler jusqu'à 10 sièges sur le chariot.

Prix courant

**R6APP** 518

DIMENSIONS HORS TOUT			DIMENSIONS DE L'ASSISE			DIMENSIONS DU DOSSIER	
L	P	H	L	P	H	L	H
PO 26.25 MM 667	21.5 546	32.75 832	19.25 489	17.75 451	17.5 445	18.5 470	15.25 387

**RTA 00** 2 per carton (prix et caractéristiques pour un siège uniquement)



**Fauteuil, assise et dossier en polypropylène – piétement monobloc**  
 TFC : s.o.  
 Poids unitaire : 18 LB | 8.2 KG  
 Poids - boîte : 22.25 LB | 10.09 KG  
 Volume - boîte : 15.5 P³ | 0.43 M³

On peut empiler jusqu'à 5 sièges au sol.  
 On peut empiler jusqu'à 10 sièges sur le chariot.

Prix courant

**R6APU** 658 682 702 726 764 799 834 865 903 939 988 1057





DIMENSIONS HORS TOUT			DIMENSIONS DE L'ASSISE			DIMENSIONS DU DOSSIER	
L	P	H	L	P	H	L	H
PO 26.25 MM 667	21.5 546	32.75 832	19.25 489	17.75 451	18.5 470	18.5 470	14.25 362

**RTA 00** 2 per carton (prix et caractéristiques pour un siège uniquement)



**Fauteuil, assise rembourrée et dossier en polypropylène – piétement monobloc**  
 TFC : 0.75 V. | 0.69 M  
 Poids unitaire : 20 LB | 9.1 KG  
 Poids - boîte : 24.25 LB | 11 KG  
 Volume - boîte : 15.5 P³ | 0.43 M³

On peut empiler jusqu'à 5 sièges au sol.  
 On peut empiler jusqu'à 10 sièges sur le chariot.

DESCRIPTION	CARACTÉRISTIQUES	MODÈLE	GRADES DE TEXTILE DE SÉRIE																					
 <p><b>R6NPP</b> Chaise, assise et dossier en polypropylène – piétement monobloc TFC : s.o. Poids unitaire : 16 LB   7.3 KG Poids - boîte : 20 LB   9.07 KG Volume - boîte : 13.75 PP<sup>3</sup>   0.38 M<sup>3</sup></p>	<p>On peut empiler jusqu'à 5 sièges au sol. On peut empiler jusqu'à 10 sièges sur le chariot.</p>	Prix courant																						
		<b>R6NPP</b>	407																					
		DIMENSIONS HORS TOUT			DIMENSIONS DE L'ASSISE			DIMENSIONS DU DOSSIER																
		L	P	H	L	P	H	L	H															
		PO 22	21.5	32.75	19.25	17.75	17.5	18.5	15.25															
		MM 559	546	832	489	451	445	470	387															
		<b>RTA 00</b>	2 per carton (prix et caractéristiques pour un siège uniquement)																					
												1	2	3	4	5	6	7	8	9	10	11	12	
												<b>R6NPU</b>	547	571	591	615	653	688	723	754	792	828	877	946
 <p><b>Chaise, assise rembourrée et dossier en polypropylène – piétement monobloc</b> TFC : 0.75 V.   0.69 M Poids unitaire : 18 LB   8.2 KG Poids - boîte : 22 LB   9.98 KG Volume - boîte : 13.75 PP<sup>3</sup>   0.38 M<sup>3</sup></p>	<p>On peut empiler jusqu'à 5 sièges au sol. On peut empiler jusqu'à 10 sièges sur le chariot.</p>	Prix courant																						
		<b>R6NPU</b>	547																					
		DIMENSIONS HORS TOUT			DIMENSIONS DE L'ASSISE			DIMENSIONS DU DOSSIER																
		L	P	H	L	P	H	L	H															
		PO 22	21.5	32.75	19.25	17.75	18.5	18.5	14.25															
		MM 559	546	832	489	451	470	470	362															
		<b>RTA 00</b>	2 per carton (prix et caractéristiques pour un siège uniquement)																					
												1	2	3	4	5	6	7	8	9	10	11	12	
 <p><b>Tabouret de comptoir avec accoudoirs, assise et dossier en polypropylène</b> TFC : s.o. Poids unitaire : 22 LB   10 KG Poids - boîte : 26.25 LB   11.91 KG Volume - boîte : 19.75 PP<sup>3</sup>   0.55 M<sup>3</sup></p>	<p>On peut empiler jusqu'à 5 sièges au sol.</p>	Prix courant																						
		<b>R5CSAPP</b>	610																					
		DIMENSIONS HORS TOUT			DIMENSIONS DE L'ASSISE			DIMENSIONS DU DOSSIER																
		L	P	H	L	P	H	L	H															
		PO 26.25	21.75	38.25	19.25	17.75	23.75	18.5	15.25															
		MM 667	552	972	489	451	603	470	387															
		<b>RTA 00</b>	2 per carton (prix et caractéristiques pour un siège uniquement)																					
												1	2	3	4	5	6	7	8	9	10	11	12	
												<b>R5CSAPU</b>	750	774	794	818	856	891	926	957	995	1031	1080	1149
 <p><b>Tabouret de comptoir avec accoudoirs, assise rembourrée et dossier en polypropylène</b> TFC : 0.75 V.   0.69 M Poids unitaire : 24 LB   10.9 KG Poids - boîte : 28.25 LB   12.81 KG Volume - boîte : 19.75 PP<sup>3</sup>   0.55 M<sup>3</sup></p>	<p>On peut empiler jusqu'à 5 sièges au sol.</p>	Prix courant																						
		<b>R5CSNPP</b>	499																					
		DIMENSIONS HORS TOUT			DIMENSIONS DE L'ASSISE			DIMENSIONS DU DOSSIER																
		L	P	H	L	P	H	L	H															
		PO 22	21.75	38.25	19.25	17.75	23.75	18.5	15.25															
		MM 559	552	972	489	451	603	470	387															
		<b>RTA 00</b>	2 per carton (prix et caractéristiques pour un siège uniquement)																					



DESCRIPTION CARACTÉRISTIQUES MODÈLE GRADES DE TEXTILE DE SÉRIE



**Tabouret de comptoir sans accoudoirs, assise rembourrée et dossier en polypropylène**

TFC : 0.75 V. | 0.69 M  
 Poids unitaire : 22 LB | 10 KG  
 Poids - boîte : 26 LB | 11.79 KG  
 Volume - boîte : 17.5 P<sup>3</sup> | 0.49 M<sup>3</sup>

On peut empiler jusqu'à 5 sièges au sol.

	1	2	3	4	5	6	7	8	9	10	11	12
<b>R5CSNPU</b>	639	663	683	707	745	780	815	846	884	920	969	1038

	DIMENSIONS HORS TOUT			DIMENSIONS DE L'ASSISE			DIMENSIONS DU DOSSIER	
	L	P	H	L	P	H	L	H

PO	22	21.75	38.25	19.25	17.75	24.75	18.5	14.25
MM	559	552	972	489	451	629	470	362

**RTA 00** 2 per carton (prix et caractéristiques pour un siège uniquement)

Prix courant

**R5BSAPP** 630



**Tabouret de bar sans accoudoirs, assise et dossier en polypropylène**

TFC : s.o.  
 Poids unitaire : 23 LB | 10.5 KG  
 Poids - boîte : 27.25 LB | 12.36 KG  
 Volume - boîte : 19.75 P<sup>3</sup> | 0.55 M<sup>3</sup>

On peut empiler jusqu'à 5 sièges au sol.

	DIMENSIONS HORS TOUT			DIMENSIONS DE L'ASSISE			DIMENSIONS DU DOSSIER	
	L	P	H	L	P	H	L	H

PO	26.25	21.75	43.25	19.25	17.75	28.75	18.5	15.25
MM	667	552	1099	489	451	730	470	387

**RTA 00** 2 per carton (prix et caractéristiques pour un siège uniquement)

	1	2	3	4	5	6	7	8	9	10	11	12
<b>R5BSAPU</b>	770	794	814	838	876	911	946	977	1015	1051	1100	1169

	DIMENSIONS HORS TOUT			DIMENSIONS DE L'ASSISE			DIMENSIONS DU DOSSIER	
	L	P	H	L	P	H	L	H

PO	26.25	21.75	43.25	19.25	17.75	29.75	18.5	14.25
MM	667	552	1099	489	451	756	470	362

**RTA 00** 2 per carton (prix et caractéristiques pour un siège uniquement)

Prix courant

**R5BSNPP** 519



**Tabouret de bar sans accoudoirs, assise rembourrée et dossier en polypropylène**

TFC : 0.75 V. | 0.69 M  
 Poids unitaire : 25 LB | 11.4 KG  
 Poids - boîte : 29.25 LB | 13.27 KG  
 Volume - boîte : 19.75 P<sup>3</sup> | 0.55 M<sup>3</sup>

On peut empiler jusqu'à 5 sièges au sol.

	DIMENSIONS HORS TOUT			DIMENSIONS DE L'ASSISE			DIMENSIONS DU DOSSIER	
	L	P	H	L	P	H	L	H

PO	26.25	21.75	43.25	19.25	17.75	28.75	18.5	15.25
MM	667	552	1099	489	451	730	470	387

**RTA 00** 2 per carton (prix et caractéristiques pour un siège uniquement)

	1	2	3	4	5	6	7	8	9	10	11	12
<b>R5BSNPU</b>	659	683	703	727	765	800	835	866	904	940	989	1058

	DIMENSIONS HORS TOUT			DIMENSIONS DE L'ASSISE			DIMENSIONS DU DOSSIER	
	L	P	H	L	P	H	L	H

PO	26.25	21.75	43.25	19.25	17.75	29.75	18.5	14.25
MM	667	552	1099	489	451	756	470	362

**RTA 00** 2 per carton (prix et caractéristiques pour un siège uniquement)

Prix courant

**RDOL** 480



**Tabouret de bar sans accoudoirs, assise et dossier en polypropylène**

TFC : s.o.  
 Poids unitaire : 19.5 LB | 8.9 KG  
 Poids - boîte : 23.75 LB | 10.77 KG  
 Volume - boîte : 19.75 P<sup>3</sup> | 0.55 M<sup>3</sup>

On peut empiler jusqu'à 5 sièges au sol.



**Tabouret de bar sans accoudoirs, assise rembourrée et dossier en polypropylène**

TFC : 0.75 V. | 0.69 M  
 Poids unitaire : 21.5 LB | 9.8 KG  
 Poids - boîte : 25.75 LB | 11.68 KG  
 Volume - boîte : 19.75 P<sup>3</sup> | 0.55 M<sup>3</sup>

On peut empiler jusqu'à 5 sièges au sol.

	DIMENSIONS HORS TOUT			DIMENSIONS DE L'ASSISE			DIMENSIONS DU DOSSIER	
	L	P	H	L	P	H	L	H

PO	23.75	21.25	12.25	-	-	-	-	-
MM	603	540	311	-	-	-	-	-

**RTA 00**  1 per carton



**Chariot**

TFC : s.o.  
 Poids unitaire : 15 LB | 6.8 KG  
 Poids - boîte : 18 LB | 8.16 KG  
 Volume - boîte : 4.4 P<sup>3</sup> | 0.12 M<sup>3</sup>

## SAS



modèle 8647



modèle 8648LBS24



modèle 8648PS24



modèle 8648PS30

## CARACTÉRISTIQUES DE SÉRIE

- Les sièges d'appoint et tabourets Sas présentent une coquille d'assise et de dossier monopiece en placage contrecollé.
- La gamme propose deux choix d'assises, soit une assise non rembourrée ou une assise rembourrée.
- Les dimensions indiquées ne tiennent pas compte de l'épaisseur du coussin d'assise des modèles rembourrés.
- Choix de rembourrage : tissus, vinyles ou cuirs. Les modèles garnis d'un vinyle ou cuir peuvent présenter des piqûres sur les coussins d'assise ou de dossier, s'il y a lieu.
- Des tabourets de comptoir et de bar sont offerts dotés d'un dossier moyen ou bas.
- On peut empiler jusqu'à quatre sièges d'appoint non rembourrés au sol, ou jusqu'à 10 sur le chariot. On peut empiler jusqu'à quatre tabourets non rembourrés au sol uniquement.
- Les modèles rembourrés ne s'empilent pas.
- Le sièges d'appoint et tabourets sont dotés de série de patins en polyéthylène noir.

## CARACTÉRISTIQUES EN OPTION



Ajouter les codes d'options dans l'ordre suivant :

- Textile**  
Préciser le code de textile.
- Dossier**  
(B) Dossier droit. Sans supplément
- Bâti**  
Pour le choix de finis du bâti, se reporter à la page 161. Un fini chromé est offert pour le bâti. Préciser (CHM). Ajouter 77 \$.
- Coquille**  
(AAM) Absolu  
(BKM) Noir  
(ACM) Cerisier  
(EOM) Chêne foncé  
(ECM) Espresso  
(TFM) Bois fruitier  
(HGM) Gris  
(AHM) Miel  
(TMM) Acajou  
(AVM) Érable  
(NBM) Noce Biondo  
(NGM) Noce Grigio  
(NEM) Noce Leggero  
(NMM) Noce Medio  
(MWM) Noyer moyen  
(ASM) Nuit  
(SKM) Palissandre  
(TWM) Noyer  
(WTM) Crème WC  
(WHM) Blanc. Ajouter 75 \$.  
(WCM) Cerisier d'hiver

## EXEMPLE D'UN CODE POUR LA COMMANDE D'UN SIÈGE SAS :

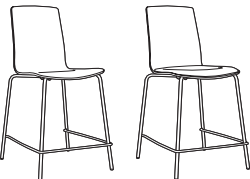
8647P	-HD05	-B	-AAM	-TBL
Modèle	Textile	Dossier	Coquille	Finis du bâti

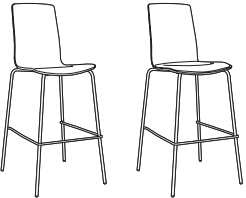
DESCRIPTION	CARACTÉRISTIQUES	MODÈLE	GRADES DE TEXTILE DE SÉRIE											
			1	2	3	4	5	6	7	8	9	10	11	12
 <p><b>Chaise d'appoint à dossier moyen, 18 po</b> TFC : s.o. Poids unitaire : 12 LB   5.5 KG Poids - boîte : 16 LB   7.26 KG Volume - boîte : 12 P<sup>3</sup>   0.33 M<sup>3</sup></p>	<p>On peut empiler 4 sièges au sol. On peut empiler 10 sièges sur le chariot. Les modèles rembourrés ne s'empilent pas.</p>	8647	442											
		8647P	542	566	586	610	648	683	718	749	787	823	872	941
		<b>DIMENSIONS HORS TOUT</b>			<b>DIMENSIONS DE L'ASSISE</b>			<b>DIMENSIONS DU DOSSIER</b>						
		L	P	H	L	P	H	L	H					
PO 18.75 MM 476	21 533	33 838	16 406	15.5 394	18 457	16 406	15 381							
		<b>RTA 00</b>	2 par boîte											
 <p><b>Tabouret de comptoir à dossier moyen, 24 po</b> TFC : s.o. Poids unitaire : 16 LB   7.3 KG Poids - boîte : 23 LB   10.43 KG Volume - boîte : 13 P<sup>3</sup>   0.36 M<sup>3</sup></p>	<p>On peut empiler 4 tabourets au sol uniquement. Les modèles rembourrés ne s'empilent pas.</p>	8648S24	657											
		8648PS24	757	781	801	825	863	898	933	964	1002	1038	1087	1156
		<b>DIMENSIONS HORS TOUT</b>			<b>DIMENSIONS DE L'ASSISE</b>			<b>DIMENSIONS DU DOSSIER</b>						
		L	P	H	L	P	H	L	H					
PO 19.5 MM 495	22 559	39 991	16 406	15.5 394	24 610	16 406	15 381							
		<b>RTA 00</b>	1 par boîte											

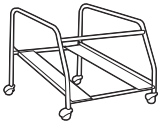
DESCRIPTION	CARACTÉRISTIQUES	MODÈLE	GRADES DE TEXTILE DE SÉRIE											
			1	2	3	4	5	6	7	8	9	10	11	12
 <p><b>Tabouret de bar à dossier moyen, 30 po</b>                      TFC : s.o.                      Poids unitaire : 20 LB   9.1 KG                      Poids - boîte : 27 LB   12.25 KG                      Volume - boîte : 15.75 P<sup>3</sup>   0.44 M<sup>3</sup></p>	<p>On peut empiler 4 tabourets au sol uniquement.                      Les modèles rembourrés ne s'empilent pas.</p>	<b>8648S30</b>	657											
		<b>8648PS30</b>	757	781	801	825	863	898	933	964	1002	1038	1087	1156
		<b>DIMENSIONS HORS TOUT</b>			<b>DIMENSIONS DE L'ASSISE</b>			<b>DIMENSIONS DU DOSSIER</b>						
		PO	19.5	22	45	16	15.5	30	16	15				
MM	495	559	1143	406	394	762	406	381						
				<b>RTA 00</b>		1 par boîte								
 <p><b>Tabouret de comptoir à dossier bas, 24 po</b>                      TFC : s.o.                      Poids unitaire : 16 LB   7.3 KG                      Poids - boîte : 23 LB   10.43 KG                      Volume - boîte : 8.25 P<sup>3</sup>   0.23 M<sup>3</sup></p>	<p>On peut empiler 4 tabourets au sol uniquement.                      Les modèles rembourrés ne s'empilent pas.</p>	<b>8648LBNS24</b>	657											
		<b>8648LBPS24</b>	757	781	801	825	863	898	933	964	1002	1038	1087	1156
		<b>DIMENSIONS HORS TOUT</b>			<b>DIMENSIONS DE L'ASSISE</b>			<b>DIMENSIONS DU DOSSIER</b>						
		PO	19.5	22	26.25	16	15.5	24	16	2.25				
MM	495	559	667	406	394	610	406	57						
				<b>RTA 00</b>		1 par boîte								
 <p><b>Tabouret de bar à dossier bas, 30 po</b>                      TFC : s.o.                      Poids unitaire : 22 LB   10 KG                      Poids - boîte : 29 LB   13.15 KG                      Volume - boîte : 10.75 P<sup>3</sup>   0.3 M<sup>3</sup></p>	<p>On peut empiler 4 tabourets au sol uniquement.                      Les modèles rembourrés ne s'empilent pas.</p>	<b>8648LBNS30</b>	657											
		<b>8648LBPS30</b>	757	781	801	825	863	898	933	964	1002	1038	1087	1156
		<b>DIMENSIONS HORS TOUT</b>			<b>DIMENSIONS DE L'ASSISE</b>			<b>DIMENSIONS DU DOSSIER</b>						
		PO	19.5	22	32.25	16	15.5	30	16	2.25				
MM	495	559	819	406	394	762	406	57						
				<b>RTA 00</b>		1 par boîte								
 <p><b>Chariot</b>                      TFC : s.o.                      Poids unitaire : 19 LB   8.6 KG                      Poids - boîte : 24 LB   10.89 KG                      Volume - boîte : 10.75 P<sup>3</sup>   0.3 M<sup>3</sup></p>	<p>Fini noir</p>	Prix courant												
		<b>8649</b>	410											
		<b>DIMENSIONS HORS TOUT</b>			<b>DIMENSIONS DE L'ASSISE</b>			<b>DIMENSIONS DU DOSSIER</b>						
		PO	25.75	28.5	22	-	-	-	-	-				
MM	654	724	559	-	-	-	-	-						
				<b>RTA 00</b>		1 par boîte								

## SONIC



modèle 6514MB (TBL)



modèle 6515WS (TTU)









modèle 6577TRP (CHM)

### CARACTÉRISTIQUES DE SÉRIE

- La gamme Sonic propose des modèles à quatre pieds et à piètement monobloc, des modèles à tablette-écrivain, des tabourets et des modèles sur roulettes.
- Les modèles à quatre pieds ou autoportants sont dotés de série de pieds droits ou d'un bâti protège-mur (**WS**) et de patins en polypropylène noir durable.
- Les modèles désignés par le code « WS » présentent un bâti protège-mur. Les pieds touchent au mur avant le dossier, protégeant donc le mur et le siège.
- Les sièges à quatre pieds autoportants sont offerts de série dans un fini chromé.
- On peut empiler jusqu'à cinq sièges à quatre pieds autoportants au sol ou jusqu'à 10 sièges sur le chariot 6517WS.
- Les modules-sièges sont offerts avec ou sans accoudoirs. Les accoudoirs sont offerts en noir uniquement.
- Très robuste, la tablette-écrivain convient pour une utilisation par les forces armées ou en milieu étudiant. La tablette se rabat vers le haut pour permettre à l'utilisateur de sortir du siège aisément en cas d'urgence. Elle coulisse vers l'avant et vers l'arrière, permettant de la placer à une position confortable pour les utilisateurs de toute taille. Les modèles à tablette-écrivain ne s'empilent pas.
- Les dimensions hors tout de la tablette de série (**DB**), fabriquée en polymère noir, sont de 18 po P sur 14,5 po L. Elle est installée à gauche ou à droite (déterminé alors que l'utilisateur est assis). Préciser (**TL**) ou (**TR**) après le numéro de modèle.
- Des roulettes (**C1**) à doubles galets pour planchers à moquette sont de série pour les modèles à quatre pieds sur roulettes.
- Choix de rembourrage : tissus, vinyles ou cuirs. Les modèles garnis d'un vinyle ou cuir peuvent présenter des piqûres sur les coussins d'assise ou de dossier, s'il y a lieu.
- Le tissu maillé (**MB**) des modèles à dossier en tissu maillé est offert en noir uniquement.

### CARACTÉRISTIQUES EN OPTION

- Les assises et dossiers en polypropylène sont offerts dans un choix de 14 teintes, soit récif (BZB), cactus (CCT), carotte (CRO), stratus (IVC), dijon (DJN), aubergine (EGP), brume (FOG), givre (FRO), encre (INK), café au lait (LAB), nocturne (BLK), sable (SND), écarlate (SAR), ombre (SHW).
- Une tablette de 18,5 po P sur 18 po L est offerte en option. La tablette-écrivain est fabriquée en stratifié haute pression sur âme de contreplaqué de feuillus. Les chants sont arrondis et finies avec une laque incolore. Cette tablette est offerte dans les finis suivants, soit noir (BLK), érable clair (CMB), blanc de blancs (DWT) et noce grigio (NGL), à préciser. Ajouter 68 \$.
- Pour le choix de finis du bâti des sièges à quatre pieds autoportants, se reporter à la page 161.
- Pour des planchers à revêtement dur, commander des roulettes (**C9R**). Ajouter 17 \$.
- Un choix de patins est offert. Les patins doivent être choisis en fonction du revêtement de sol et l'état des lieux. Pour plus d'informations, se reporter à la rubrique des patins (page 163).
- Des patins à coussinet en feutre (**FG**) sont offerts pour les planchers à revêtement en vinyle, en liège ou stratifiés. À préciser. Ajouter 43 \$.
- Des patins à coussinet en caoutchouc (**RG**) sont offerts pour les planchers de bois, de pierre, de céramique ou à revêtement en vinyle ou stratifié. À préciser. Ajouter 43 \$.
- Pour les planchers à revêtement dur, commander des patins opaques qui ne marquent pas. Préciser (**NM**). Sans supplément.
- Des patins coussinés en acier (**B**) sont offerts pour les modèles à quatre pieds sans roulettes. À préciser. Ajouter 17 \$.

DESCRIPTION	CARACTÉRISTIQUES	MODÈLE	GRADES DE TEXTILE DE SÉRIE								
 <p><b>Tablette de rangement</b> TFC : s.o. Poids unitaire : 3 LB   1.4 KG Poids - boîte : 5 LB   2.27 KG Volume - boîte : 3.6 P<sup>3</sup>   0.1 M<sup>3</sup></p>	<p>S'utilise sur les modèles avec tablette-écrivain sans roulettes et sur les modèles à 4 pieds ou à piètement monobloc. Non installée en usine, à être installée sur place.</p>	Prix courant									
		<b>6500BR</b>	204								
						<b>DIMENSIONS HORS TOUT</b>		<b>DIMENSIONS DE L'ASSISE</b>		<b>DIMENSIONS DU DOSSIER</b>	
				L	P	H	L	P	H	L	H
				PO 16.5	14.75	12.5	-	-	-	-	-
				MM 419	375	318	-	-	-	-	-
								1 par boîte			
 <p><b>6508</b></p>  <p><b>6508MB</b> (tissu maillé)</p>	<p>Assise en polypropylène. Empilage - jusqu'à 5 sièges au sol. Empilage - jusqu'à 10 sièges sur le chariot.</p>	Prix courant									
		<b>6508</b>	228								
		<b>6508WS</b>	260								
<b>6508MB</b>	290										
<b>6508WSMB</b>	321										
				<b>DIMENSIONS HORS TOUT</b>		<b>DIMENSIONS DE L'ASSISE</b>		<b>DIMENSIONS DU DOSSIER</b>			
				L	P	H	L	P	H	L	H
				PO 21.5	22	33	17	16	18	17	15
				MM 546	559	838	432	406	457	432	381
						2 par boîte (prix et caractéristiques pour un siège uniquement)					

DESCRIPTION CARACTÉRISTIQUES MODÈLE GRADES DE TEXTILE DE SÉRIE

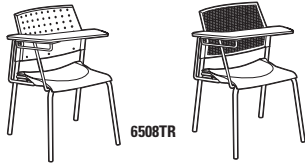

6508TR

6508TRMB (tissu maillé)

**Chaise avec tablette-écrivain**  
TFC : s.o.  
Poids unitaire : 20 LB | 9.1 KG  
Poids - boîte : 26 LB | 11.79 KG  
Volume - boîte : 14.25 P<sup>3</sup> | 0.4 M<sup>3</sup>

Assise en polypropylène.  
Ce siège ne s'empile pas.  
**Préciser (L), à gauche ou (R), à droite pour la tablette-écrivain.**  
(p. ex. 6508TL ou 6508TR).

Prix courant

6508T	508
6508TWS	539
6508TMB	568
6508TWSMB	602

DIMENSIONS HORS TOUT			DIMENSIONS DE L'ASSISE			DIMENSIONS DU DOSSIER	
L	P	H	L	P	H	L	H

PO 24.75	26.5	32	17	16	18	17	15
MM 629	673	813	432	406	457	432	381

RTA 00 1 par boîte

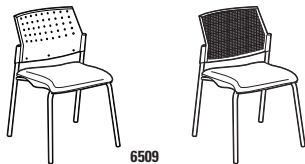

6509

6509MB (tissu maillé)

**Chaise**  
TFC : 0.75 V. | 0.69 M  
Poids unitaire : 10 LB | 4.5 KG  
Poids - boîte : 14 LB | 6.35 KG  
Volume - boîte : 13.75 P<sup>3</sup> | 0.38 M<sup>3</sup>

Assise rembourrée.  
Empilage - jusqu'à 5 sièges au sol.  
Empilage - jusqu'à 10 sièges sur le chariot.

	1	2	3	4	5	6	7	8	9	10	11	12
--	---	---	---	---	---	---	---	---	---	----	----	----

6509	291	315	335	359	397	432	467	498	536	572	621	690
6509MB	352	376	396	420	458	493	528	559	597	633	682	751
6509WS	318	342	362	386	424	459	494	525	563	599	648	717
6509WSMB	380	404	424	448	486	521	556	587	625	661	710	779

DIMENSIONS HORS TOUT			DIMENSIONS DE L'ASSISE			DIMENSIONS DU DOSSIER	
L	P	H	L	P	H	L	H

PO 21.5	22	33	17	16	18.5	17	14.5
MM 546	559	838	432	406	470	432	368

RTA 00 2 par boîte (prix et caractéristiques pour un siège uniquement)



6509TR

6509TRMB (tissu maillé)

**Chaise avec tablette-écrivain**  
TFC : 0.75 V. | 0.69 M  
Poids unitaire : 22 LB | 10 KG  
Poids - boîte : 28 LB | 12.7 KG  
Volume - boîte : 14.25 P<sup>3</sup> | 0.4 M<sup>3</sup>

Assise rembourrée.  
Ce siège ne s'empile pas.  
**Préciser (L), à gauche ou (R), à droite pour la tablette-écrivain.**  
(p. ex. 6509TL ou 6509TR).

	1	2	3	4	5	6	7	8	9	10	11	12
--	---	---	---	---	---	---	---	---	---	----	----	----

6509T	572	596	616	640	678	713	748	779	817	853	902	971
6509TWS	598	622	642	666	704	739	774	805	843	879	928	997
6509TMB	633	657	677	701	739	774	809	840	878	914	963	1032
6509TWSMB	660	684	704	728	766	801	836	867	905	941	990	1059

DIMENSIONS HORS TOUT			DIMENSIONS DE L'ASSISE			DIMENSIONS DU DOSSIER	
L	P	H	L	P	H	L	H

PO 24.75	26.5	32	17	16	18.5	17	15
MM 629	673	813	432	406	470	432	381

RTA 00 1 par boîte



6511

**Chaise**  
TFC : 0.75 V. | 0.69 M  
Poids unitaire : 11 LB | 5 KG  
Poids - boîte : 15 LB | 6.8 KG  
Volume - boîte : 13.75 P<sup>3</sup> | 0.38 M<sup>3</sup>

Assise et dossier rembourrés.  
Empilage - jusqu'à 5 sièges au sol.  
Empilage - jusqu'à 10 sièges sur le chariot.

	1	2	3	4	5	6	7	8	9	10	11	12
--	---	---	---	---	---	---	---	---	---	----	----	----

6511	332	356	376	400	438	473	508	539	577	613	662	731
6511WS	360	384	404	428	466	501	536	567	605	641	690	759

DIMENSIONS HORS TOUT			DIMENSIONS DE L'ASSISE			DIMENSIONS DU DOSSIER	
L	P	H	L	P	H	L	H

PO 21.5	22	33.5	17	15.5	18.5	17	15
MM 546	559	851	432	394	470	432	381

RTA 00 2 par boîte (prix et caractéristiques pour un siège uniquement)



6511TR

**Chaise avec tablette-écrivain**  
TFC : 0.75 V. | 0.69 M  
Poids unitaire : 23 LB | 10.5 KG  
Poids - boîte : 29 LB | 13.15 KG  
Volume - boîte : 14.25 P<sup>3</sup> | 0.4 M<sup>3</sup>

Assise et dossier rembourrés.  
Ce siège ne s'empile pas.  
**Préciser (L), à gauche ou (R), à droite pour la tablette-écrivain.**  
(p. ex. 6511TL ou 6511TR).









	1	2	3	4	5	6	7	8	9	10	11	12
--	---	---	---	---	---	---	---	---	---	----	----	----

6511T	613	637	657	681	719	754	789	820	858	894	943	1012
6511TWS	640	664	684	708	746	781	816	847	885	921	970	1039

DIMENSIONS HORS TOUT			DIMENSIONS DE L'ASSISE			DIMENSIONS DU DOSSIER	
L	P	H	L	P	H	L	H

PO 24.75	26.5	32.5	17	16	18.5	17	15
MM 629	673	826	432	406	470	432	381

RTA 00 1 par boîte

DESCRIPTION	CARACTÉRISTIQUES	MODÈLE	GRADES DE TEXTILE DE SÉRIE											
 <b>6513</b>  <b>6513MB</b> (tissu maillé)	Fauteuil TFC : s.o. Poids unitaire : 9.5 LB   4.3 KG Poids - boîte : 13.5 LB   6.12 KG Volume - boîte : 13.75 P <sup>3</sup>   0.38 M <sup>3</sup>	Assise en polypropylène.  Empilage - jusqu'à 5 sièges au sol. Empilage - jusqu'à 10 sièges sur le chariot.	Prix courant											
			<b>6513</b> 297 <b>6513WS</b> 325 <b>6513MB</b> 358 <b>6513WSMB</b> 387	DIMENSIONS HORS TOUT			DIMENSIONS DE L'ASSISE			DIMENSIONS DU DOSSIER				
			L	P	H	L	P	H	L	H				
			PO 23	22	33	17	16	18	17	15				
			MM 584	559	838	432	406	457	432	381				
			RTA 00 2 par boîte (prix et caractéristiques pour un siège uniquement)											
 <b>6513TR</b>  <b>6513TRMB</b> (tissu maillé)	Fauteuil avec tablette-écritoire TFC : s.o. Poids unitaire : 21 LB   9.5 KG Poids - boîte : 27 LB   12.25 KG Volume - boîte : 14.25 P <sup>3</sup>   0.4 M <sup>3</sup>	Assise en polypropylène. Ce siège ne s'empile pas. <b>Préciser (L), à gauche ou (R), à droite pour la tablette-écritoire. (p. ex. 6513TL ou 6513TR).</b>	Prix courant											
			<b>6513T</b> 575 <b>6513TWS</b> 605 <b>6513TMB</b> 639 <b>6513TWSMB</b> 667	DIMENSIONS HORS TOUT			DIMENSIONS DE L'ASSISE			DIMENSIONS DU DOSSIER				
			L	P	H	L	P	H	L	H				
			PO 25	26.5	32	17	16	18	17	15				
			MM 635	673	813	432	406	457	432	381				
			RTA 00 1 par boîte											
 <b>6514</b>  <b>6514MB</b> (tissu maillé)	Fauteuil TFC : 0.75 V.   0.69 M Poids unitaire : 12 LB   5.5 KG Poids - boîte : 16 LB   7.26 KG Volume - boîte : 13.75 P <sup>3</sup>   0.38 M <sup>3</sup>	Assise rembourrée.  Empilage - jusqu'à 5 sièges au sol. Empilage - jusqu'à 10 sièges sur le chariot.	1 2 3 4 5 6 7 8 9 10 11 12											
			<b>6514</b> 358 382 402 426 464 499 534 565 603 639 688 757 <b>6514WS</b> 387 411 431 455 493 528 563 594 632 668 717 786 <b>6514MB</b> 418 442 462 486 524 559 594 625 663 699 748 817 <b>6514WSMB</b> 447 471 491 515 553 588 623 654 692 728 777 846	DIMENSIONS HORS TOUT			DIMENSIONS DE L'ASSISE			DIMENSIONS DU DOSSIER				
			L	P	H	L	P	H	L	H				
			PO 23	22	33	17	16	18.5	17	14.5				
			MM 584	559	838	432	406	470	432	368				
			RTA 00 2 par boîte (prix et caractéristiques pour un siège uniquement)											
 <b>6514TR</b>  <b>6514TRMB</b> (tissu maillé)	Fauteuil avec tablette-écritoire TFC : 0.75 V.   0.69 M Poids unitaire : 23 LB   10.5 KG Poids - boîte : 29 LB   13.15 KG Volume - boîte : 14.25 P <sup>3</sup>   0.4 M <sup>3</sup>	Assise rembourrée. Ce siège ne s'empile pas. <b>Préciser (L), à gauche ou (R), à droite pour la tablette-écritoire. (p. ex. 6514TL ou 6514TR).</b>	1 2 3 4 5 6 7 8 9 10 11 12											
			<b>6514T</b> 639 663 683 707 745 780 815 846 884 920 969 1038 <b>6514TWS</b> 667 691 711 735 773 808 843 874 912 948 997 1066 <b>6514TMB</b> 699 723 743 767 805 840 875 906 944 980 1029 1098 <b>6514TWSMB</b> 727 751 771 795 833 868 903 934 972 1008 1057 1126	DIMENSIONS HORS TOUT			DIMENSIONS DE L'ASSISE			DIMENSIONS DU DOSSIER				
			L	P	H	L	P	H	L	H				
			PO 25	26.5	32	17	16	18.5	17	15				
			MM 635	673	813	432	406	470	432	381				
			RTA 00 1 par boîte											
 <b>6515</b>	Fauteuil TFC : 0.75 V.   0.69 M Poids unitaire : 13 LB   5.9 KG Poids - boîte : 17 LB   7.71 KG Volume - boîte : 13.75 P <sup>3</sup>   0.38 M <sup>3</sup>	Assise et dossier rembourrés.  Empilage - jusqu'à 5 sièges au sol. Empilage - jusqu'à 10 sièges sur le chariot.	1 2 3 4 5 6 7 8 9 10 11 12											
			<b>6515</b> 395 419 439 462 501 536 571 602 640 677 725 794 <b>6515WS</b> 426 466 500 538 603 661 720 771 835 896 976 1091	DIMENSIONS HORS TOUT			DIMENSIONS DE L'ASSISE			DIMENSIONS DU DOSSIER				
			L	P	H	L	P	H	L	H				
			PO 23	22	33.5	17	15.5	18.5	17	15				
			MM 584	559	851	432	394	470	432	381				
			RTA 00 2 par boîte (prix et caractéristiques pour un siège uniquement)											



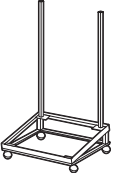

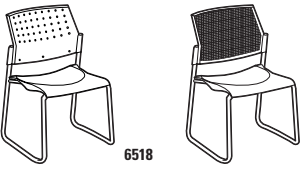
DESCRIPTION	CARACTÉRISTIQUES	MODÈLE	GRADES DE TEXTILE DE SÉRIE											
			1	2	3	4	5	6	7	8	9	10	11	12
 <p><b>6515TR</b></p> <p><b>Fauteuil avec tablette-écrivain</b>                      TFC : 0.75 V.   0.69 M                      Poids unitaire : 24 LB   10.9 KG                      Poids - boîte : 30 LB   13.61 KG                      Volume - boîte : 14.25 P<sup>3</sup>   0.4 M<sup>3</sup></p>	Assise et dossier rembourrés. Ce siège ne s'empile pas. <b>Préciser (L), à gauche ou (R), à droite pour la tablette-écrivain.</b> (p. ex. 6515TL ou 6515TR).	<b>6515T</b>	677	701	722	745	782	818	853	884	922	958	1007	1076
		<b>6515TWS</b> Protège-mur	708	732	753	776	813	849	884	915	953	989	1038	1107
		<b>DIMENSIONS HORS TOUT</b> L P H	25	26.5	32.5	17	16	18.5	17	15				
		PO 25 MM 635	26.5	32.5	17	16	18.5	17	15					
		<b>RTA 00</b>	1 par boîte											

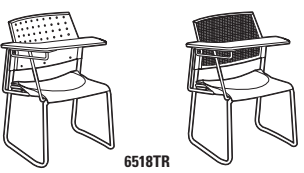
		Prix courant												
 <p><b>6517WS</b> Protège-mur</p> <p><b>Chariot - Protège-mur</b>                      TFC : s.o.                      Poids unitaire : 17 LB   7.7 KG                      Poids - boîte : 20 LB   9.07 KG                      Volume - boîte : 4 P<sup>3</sup>   0.11 M<sup>3</sup></p>	Empilage - jusqu'à 10 sièges.	<b>6517WS</b>	388											
		<b>DIMENSIONS HORS TOUT</b> L P H	23.25	24.75	12.25	-	-	-	-	-	-	-	-	-
		PO 23.25 MM 591	24.75	12.25	-	-	-	-	-	-	-	-	-	-
		<b>RTA 1</b>	2 boîtes											

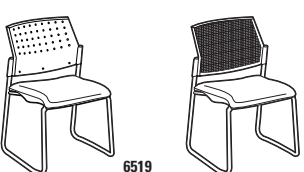

		Prix courant												
 <p><b>6518</b>      <b>6518MB</b> (tissu maillé)</p> <p><b>Chaise, piétement monobloc</b>                      TFC : s.o.                      Poids unitaire : 9 LB   4.1 KG                      Poids - boîte : 11.5 LB   5.22 KG                      Volume - boîte : 13.75 P<sup>3</sup>   0.38 M<sup>3</sup></p>	Assise en polypropylène. Empilage - jusqu'à 5 sièges au sol. Empilage - jusqu'à 10 sièges sur le chariot.	<b>6518</b>	290											
		<b>6518WS</b>	318											
		<b>6518MB</b>	351											
		<b>6518WSMB</b>	380											
		<b>DIMENSIONS HORS TOUT</b> L P H	21.5	22	33	17	16	18	17	15				
		PO 21.5 MM 546	22	33	17	16	18	17	15					
		<b>RTA 00</b>	2 par boîte (prix et caractéristiques pour un siège uniquement)											

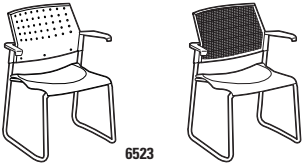

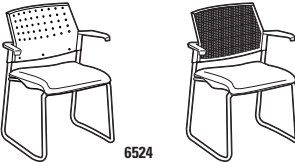
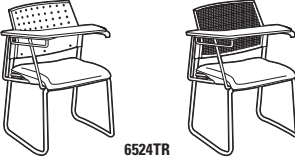

		Prix courant												
 <p><b>6518TR</b>      <b>6518TRMB</b> (tissu maillé)</p> <p><b>Chaise, piétement monobloc, tablette-écrivain</b>                      TFC : s.o.                      Poids unitaire : 22 LB   10 KG                      Poids - boîte : 28 LB   12.7 KG                      Volume - boîte : 14.25 P<sup>3</sup>   0.4 M<sup>3</sup></p>	Assise en polypropylène. Ce siège ne s'empile pas. <b>Préciser (L), à gauche ou (R), à droite pour la tablette-écrivain.</b> (p. ex. 6518TL ou 6518TR).	<b>6518T</b>	568											
		<b>6518TWS</b>	598											
		<b>6518TMB</b>	632											
		<b>6518TWSMB</b>	660											
		<b>DIMENSIONS HORS TOUT</b> L P H	24.75	26.5	32	17	16	18	17	15				
		PO 24.75 MM 629	26.5	32	17	16	18	17	15					
		<b>RTA 00</b>	1 par boîte											

		Prix courant												
 <p><b>6519</b>      <b>6519MB</b> (tissu maillé)</p> <p><b>Chaise, piétement monobloc</b>                      TFC : 0.75 V.   0.69 M                      Poids unitaire : 11.5 LB   5.2 KG                      Poids - boîte : 15.5 LB   7.03 KG                      Volume - boîte : 13.75 P<sup>3</sup>   0.38 M<sup>3</sup></p>	Assise rembourrée. Empilage - jusqu'à 5 sièges au sol. Empilage - jusqu'à 10 sièges sur le chariot.	<b>6519</b>	351	375	395	419	457	492	527	558	596	632	681	750
		<b>6519WS</b>	380	404	424	448	486	521	556	587	625	661	710	779
		<b>6519MB</b>	411	435	455	479	517	552	587	618	656	692	741	810
		<b>6519WSMB</b>	440	464	484	508	546	581	616	647	685	721	770	839
		<b>DIMENSIONS HORS TOUT</b> L P H	21.5	22	33	17	16	18.5	17	14.5				
		PO 21.5 MM 546	22	33	17	16	18.5	17	14.5					
		<b>RTA 00</b>	2 par boîte (prix et caractéristiques pour un siège uniquement)											

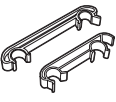
DESCRIPTION	CARACTÉRISTIQUES	MODÈLE	GRADES DE TEXTILE DE SÉRIE											
			1	2	3	4	5	6	7	8	9	10	11	12
 <p>6519TR 6519TRMB (tissu maillé)</p> <p><b>Chaise, piétement monobloc, tablette-écritoire</b> TFC : 0.75 V.   0.69 M Poids unitaire : 23 LB   10.5 KG Poids - boîte : 29 LB   13.15 KG Volume - boîte : 14.25 P<sup>3</sup>   0.4 M<sup>3</sup></p> <p>Assise rembourrée. Ce siège ne s'empile pas. <b>Préciser (L), à gauche ou (R), à droite pour la tablette-écritoire.</b> (p. ex. 6519TL ou 6519TR).</p>	<p>PO 24,5 26,5 32 17 16 18,5 17 15</p> <p>MM 622 673 813 432 406 470 432 381</p> <p><b>RTA 00</b> 1 par boîte</p>	632	656	676	700	738	773	808	839	877	913	962	1031	
		<p>PO 24,5 26,5 32 17 16 18,5 17 15</p> <p>MM 622 673 813 432 406 470 432 381</p> <p><b>RTA 00</b> 1 par boîte</p>	660	684	704	728	766	801	836	867	905	941	990	1059
			692	716	736	760	798	833	868	899	937	973	1022	1091
			720	744	764	788	826	861	896	927	965	1001	1050	1119
			<b>DIMENSIONS HORS TOUT</b>			<b>DIMENSIONS DE L'ASSISE</b>			<b>DIMENSIONS DU DOSSIER</b>					
			L	P	H	L	P	H	L	L		H		
 <p>6521</p> <p><b>Chaise, piétement monobloc</b> TFC : 0.75 V.   0.69 M Poids unitaire : 12.5 LB   5.7 KG Poids - boîte : 16.5 LB   7.48 KG Volume - boîte : 13.75 P<sup>3</sup>   0.38 M<sup>3</sup></p> <p>Assise et dossier rembourrés. Empilage - jusqu'à 5 sièges au sol. Empilage - jusqu'à 10 sièges sur le chariot.</p>	<p>PO 21,5 22 33,5 17 16 18,5 17 15</p> <p>MM 546 559 851 432 406 470 432 381</p> <p><b>RTA 00</b> 2 par boîte (prix et caractéristiques pour un siège uniquement)</p>	388	412	432	456	494	529	564	595	633	669	718	787	
		<p>PO 21,5 22 33,5 17 16 18,5 17 15</p> <p>MM 546 559 851 432 406 470 432 381</p> <p><b>RTA 00</b> 2 par boîte (prix et caractéristiques pour un siège uniquement)</p>	419	443	463	487	525	560	595	626	664	700	749	818
			<b>DIMENSIONS HORS TOUT</b>			<b>DIMENSIONS DE L'ASSISE</b>			<b>DIMENSIONS DU DOSSIER</b>					
			L	P	H	L	P	H	L	L		H		
 <p>6521TR</p> <p><b>Chaise, piétement monobloc, tablette-écritoire</b> TFC : 0.75 V.   0.69 M Poids unitaire : 23 LB   10.5 KG Poids - boîte : 29 LB   13.15 KG Volume - boîte : 14.25 P<sup>3</sup>   0.4 M<sup>3</sup></p> <p>Assise et dossier rembourrés. Ce siège ne s'empile pas. <b>Préciser (L), à gauche ou (R), à droite pour la tablette-écritoire.</b> (p. ex. 6521TL ou 6521TR).</p>	<p>PO 24,75 26,5 32,5 17 16 18,5 17 15</p> <p>MM 629 673 826 432 406 470 432 381</p> <p><b>RTA 00</b> 1 par boîte</p>	670	694	714	738	776	811	846	877	915	951	1000	1069	
		<p>PO 24,75 26,5 32,5 17 16 18,5 17 15</p> <p>MM 629 673 826 432 406 470 432 381</p> <p><b>RTA 00</b> 1 par boîte</p>	701	725	745	769	807	842	877	908	946	982	1031	1100
			<b>DIMENSIONS HORS TOUT</b>			<b>DIMENSIONS DE L'ASSISE</b>			<b>DIMENSIONS DU DOSSIER</b>					
			L	P	H	L	P	H	L	L		H		
			Prix courant											
			6523	357										
			6523WS	386										
			6523MB	417										
			6523WSMB	446										
 <p>6523 6523MB (tissu maillé)</p> <p><b>Fauteuil, piétement monobloc</b> TFC : s.o. Poids unitaire : 11 LB   5 KG Poids - boîte : 15 LB   6.8 KG Volume - boîte : 13.75 P<sup>3</sup>   0.38 M<sup>3</sup></p> <p>Assise en polypropylène. Empilage - jusqu'à 5 sièges au sol. Empilage - jusqu'à 10 sièges sur le chariot.</p>	<p>PO 23 22 33 17 16 18 17 15</p> <p>MM 584 559 838 432 406 457 432 381</p> <p><b>RTA 00</b> 2 par boîte (prix et caractéristiques pour un siège uniquement)</p>	<b>DIMENSIONS HORS TOUT</b>			<b>DIMENSIONS DE L'ASSISE</b>			<b>DIMENSIONS DU DOSSIER</b>						
					L	P	H	L	P	H	L	L		H
			Prix courant											
			6523T	638										
			6523TWS	664										
			6523TMB	697										
			6523TWSMB	726										
 <p>6523TR 6523TRMB (tissu maillé)</p> <p><b>Fauteuil, piétement monobloc, tablette-écritoire</b> TFC : s.o. Poids unitaire : 21 LB   9.5 KG Poids - boîte : 27 LB   12.25 KG Volume - boîte : 14.25 P<sup>3</sup>   0.4 M<sup>3</sup></p> <p>Assise en polypropylène. Ce siège ne s'empile pas. <b>Préciser (L), à gauche ou (R), à droite pour la tablette-écritoire.</b> (p. ex. 6523TL ou 6523TR).</p>	<p>PO 25 26,5 32 17 16 18 17 15</p> <p>MM 635 673 813 432 406 457 432 381</p> <p><b>RTA 00</b> 1 par boîte</p>	<b>DIMENSIONS HORS TOUT</b>			<b>DIMENSIONS DE L'ASSISE</b>			<b>DIMENSIONS DU DOSSIER</b>						
					L	P	H	L	P	H	L	L		H

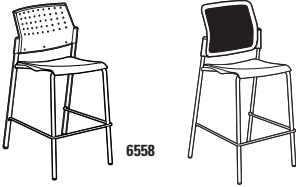

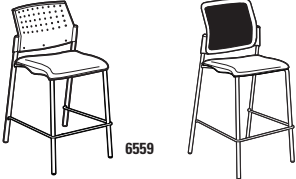
DESCRIPTION	CARACTÉRISTIQUES	MODÈLE	GRADES DE TEXTILE DE SÉRIE																																																																																
			1	2	3	4	5	6	7	8	9	10	11	12																																																																					
 <p>6524 6524MB (tissu maillé)</p> <p><b>Fauteuil, piétement monobloc</b> TFC : 0.75 V.   0.69 M Poids unitaire : 13.5 LB   6.1 KG Poids - boîte : 16 LB   7.26 KG Volume - boîte : 11.75 P<sup>3</sup>   0.33 M<sup>3</sup></p>	<p>Assise rembourrée. Empilage - jusqu'à 5 sièges au sol. Empilage - jusqu'à 10 sièges sur le chariot.</p>	<p>PO 23 22 33 17 16 18.5 17 14.5 MM 584 559 838 432 406 470 432 368</p>	<table border="1"> <thead> <tr> <th colspan="3">DIMENSIONS HORS TOUT</th> <th colspan="3">DIMENSIONS DE L'ASSISE</th> <th colspan="3">DIMENSIONS DU DOSSIER</th> </tr> <tr> <th>L</th><th>P</th><th>H</th> <th>L</th><th>P</th><th>H</th> <th>L</th><th>H</th> </tr> </thead> <tbody> <tr> <td>6524</td><td>417</td><td>441</td><td>461</td><td>485</td><td>523</td><td>558</td><td>593</td><td>624</td><td>662</td><td>698</td><td>747</td><td>816</td> </tr> <tr> <td>6524WS</td><td>447</td><td>471</td><td>491</td><td>515</td><td>553</td><td>588</td><td>623</td><td>654</td><td>692</td><td>728</td><td>777</td><td>846</td> </tr> <tr> <td>6524MB</td><td>478</td><td>502</td><td>522</td><td>546</td><td>584</td><td>619</td><td>654</td><td>685</td><td>723</td><td>759</td><td>808</td><td>877</td> </tr> <tr> <td>6524WSMB</td><td>509</td><td>533</td><td>553</td><td>577</td><td>615</td><td>650</td><td>685</td><td>716</td><td>754</td><td>790</td><td>839</td><td>908</td> </tr> </tbody> </table>												DIMENSIONS HORS TOUT			DIMENSIONS DE L'ASSISE			DIMENSIONS DU DOSSIER			L	P	H	L	P	H	L	H	6524	417	441	461	485	523	558	593	624	662	698	747	816	6524WS	447	471	491	515	553	588	623	654	692	728	777	846	6524MB	478	502	522	546	584	619	654	685	723	759	808	877	6524WSMB	509	533	553	577	615	650	685	716	754	790	839	908
			DIMENSIONS HORS TOUT			DIMENSIONS DE L'ASSISE			DIMENSIONS DU DOSSIER																																																																										
L	P	H	L	P	H	L	H																																																																												
6524	417	441	461	485	523	558	593	624	662	698	747	816																																																																							
6524WS	447	471	491	515	553	588	623	654	692	728	777	846																																																																							
6524MB	478	502	522	546	584	619	654	685	723	759	808	877																																																																							
6524WSMB	509	533	553	577	615	650	685	716	754	790	839	908																																																																							
		RTA 00	2 par boîte (prix et caractéristiques pour un siège uniquement)																																																																																
 <p>6524TR 6524TRMB (tissu maillé)</p> <p><b>Fauteuil, piétement monobloc, tablette-écritoire</b> TFC : 0.75 V.   0.69 M Poids unitaire : 23 LB   10.5 KG Poids - boîte : 29 LB   13.15 KG Volume - boîte : 14.25 P<sup>3</sup>   0.4 M<sup>3</sup></p>	<p>Assise rembourrée. Ce siège ne s'empile pas. <b>Préciser (L), à gauche ou (R), à droite pour la tablette-écritoire. (p. ex. 6524TL ou 6524TR).</b></p>	<p>PO 25 26.5 32 17 16 18.5 17 15 MM 635 673 813 432 406 470 432 381</p>	<table border="1"> <thead> <tr> <th colspan="3">DIMENSIONS HORS TOUT</th> <th colspan="3">DIMENSIONS DE L'ASSISE</th> <th colspan="3">DIMENSIONS DU DOSSIER</th> </tr> <tr> <th>L</th><th>P</th><th>H</th> <th>L</th><th>P</th><th>H</th> <th>L</th><th>H</th> </tr> </thead> <tbody> <tr> <td>6524T</td><td>697</td><td>721</td><td>741</td><td>765</td><td>803</td><td>838</td><td>873</td><td>904</td><td>942</td><td>978</td><td>1027</td><td>1096</td> </tr> <tr> <td>6524TWS</td><td>727</td><td>751</td><td>771</td><td>795</td><td>833</td><td>868</td><td>903</td><td>934</td><td>972</td><td>1008</td><td>1057</td><td>1126</td> </tr> <tr> <td>6524TMB</td><td>757</td><td>781</td><td>801</td><td>825</td><td>863</td><td>898</td><td>933</td><td>964</td><td>1002</td><td>1038</td><td>1087</td><td>1156</td> </tr> <tr> <td>6524TWSMB</td><td>787</td><td>811</td><td>831</td><td>855</td><td>893</td><td>928</td><td>963</td><td>994</td><td>1032</td><td>1068</td><td>1117</td><td>1186</td> </tr> </tbody> </table>												DIMENSIONS HORS TOUT			DIMENSIONS DE L'ASSISE			DIMENSIONS DU DOSSIER			L	P	H	L	P	H	L	H	6524T	697	721	741	765	803	838	873	904	942	978	1027	1096	6524TWS	727	751	771	795	833	868	903	934	972	1008	1057	1126	6524TMB	757	781	801	825	863	898	933	964	1002	1038	1087	1156	6524TWSMB	787	811	831	855	893	928	963	994	1032	1068	1117	1186
			DIMENSIONS HORS TOUT			DIMENSIONS DE L'ASSISE			DIMENSIONS DU DOSSIER																																																																										
L	P	H	L	P	H	L	H																																																																												
6524T	697	721	741	765	803	838	873	904	942	978	1027	1096																																																																							
6524TWS	727	751	771	795	833	868	903	934	972	1008	1057	1126																																																																							
6524TMB	757	781	801	825	863	898	933	964	1002	1038	1087	1156																																																																							
6524TWSMB	787	811	831	855	893	928	963	994	1032	1068	1117	1186																																																																							
		RTA 00	1 par boîte																																																																																
 <p>6525</p> <p><b>Fauteuil, piétement monobloc</b> TFC : 0.75 V.   0.69 M Poids unitaire : 14.5 LB   6.6 KG Poids - boîte : 18.5 LB   8.39 KG Volume - boîte : 13.75 P<sup>3</sup>   0.38 M<sup>3</sup></p>	<p>Assise et dossier rembourrés. Empilage - jusqu'à 5 sièges au sol. Empilage - jusqu'à 10 sièges sur le chariot.</p>	<p>PO 23 22 33.5 17 16 18.5 17 15 MM 584 559 851 432 406 470 432 381</p>	<table border="1"> <thead> <tr> <th colspan="3">DIMENSIONS HORS TOUT</th> <th colspan="3">DIMENSIONS DE L'ASSISE</th> <th colspan="3">DIMENSIONS DU DOSSIER</th> </tr> <tr> <th>L</th><th>P</th><th>H</th> <th>L</th><th>P</th><th>H</th> <th>L</th><th>H</th> </tr> </thead> <tbody> <tr> <td>6525</td><td>453</td><td>477</td><td>498</td><td>521</td><td>558</td><td>594</td><td>629</td><td>660</td><td>698</td><td>734</td><td>783</td><td>852</td> </tr> <tr> <td>6525WS</td><td>484</td><td>508</td><td>529</td><td>552</td><td>589</td><td>625</td><td>660</td><td>691</td><td>729</td><td>765</td><td>814</td><td>883</td> </tr> </tbody> </table>												DIMENSIONS HORS TOUT			DIMENSIONS DE L'ASSISE			DIMENSIONS DU DOSSIER			L	P	H	L	P	H	L	H	6525	453	477	498	521	558	594	629	660	698	734	783	852	6525WS	484	508	529	552	589	625	660	691	729	765	814	883																										
			DIMENSIONS HORS TOUT			DIMENSIONS DE L'ASSISE			DIMENSIONS DU DOSSIER																																																																										
L	P	H	L	P	H	L	H																																																																												
6525	453	477	498	521	558	594	629	660	698	734	783	852																																																																							
6525WS	484	508	529	552	589	625	660	691	729	765	814	883																																																																							
		RTA 00	2 par boîte (prix et caractéristiques pour un siège uniquement)																																																																																
 <p>6525TR</p> <p><b>Fauteuil, piétement monobloc, tablette-écritoire</b> TFC : 0.75 V.   0.69 M Poids unitaire : 24 LB   10.9 KG Poids - boîte : 30 LB   13.61 KG Volume - boîte : 14.25 P<sup>3</sup>   0.4 M<sup>3</sup></p>	<p>Assise et dossier rembourrés. Ce siège ne s'empile pas. <b>Préciser (L), à gauche ou (R), à droite pour la tablette-écritoire. (p. ex. 6525TL ou 6525TR).</b></p>	<p>PO 25 26.5 32.5 17 16 18.5 17 15 MM 635 673 826 432 406 470 432 381</p>	<table border="1"> <thead> <tr> <th colspan="3">DIMENSIONS HORS TOUT</th> <th colspan="3">DIMENSIONS DE L'ASSISE</th> <th colspan="3">DIMENSIONS DU DOSSIER</th> </tr> <tr> <th>L</th><th>P</th><th>H</th> <th>L</th><th>P</th><th>H</th> <th>L</th><th>H</th> </tr> </thead> <tbody> <tr> <td>6525T</td><td>736</td><td>760</td><td>781</td><td>804</td><td>841</td><td>877</td><td>912</td><td>943</td><td>981</td><td>1017</td><td>1066</td><td>1135</td> </tr> <tr> <td>6525TWS</td><td>767</td><td>791</td><td>812</td><td>835</td><td>872</td><td>908</td><td>943</td><td>974</td><td>1012</td><td>1048</td><td>1097</td><td>1166</td> </tr> </tbody> </table>												DIMENSIONS HORS TOUT			DIMENSIONS DE L'ASSISE			DIMENSIONS DU DOSSIER			L	P	H	L	P	H	L	H	6525T	736	760	781	804	841	877	912	943	981	1017	1066	1135	6525TWS	767	791	812	835	872	908	943	974	1012	1048	1097	1166																										
			DIMENSIONS HORS TOUT			DIMENSIONS DE L'ASSISE			DIMENSIONS DU DOSSIER																																																																										
L	P	H	L	P	H	L	H																																																																												
6525T	736	760	781	804	841	877	912	943	981	1017	1066	1135																																																																							
6525TWS	767	791	812	835	872	908	943	974	1012	1048	1097	1166																																																																							
		RTA 00	1 par boîte																																																																																
 <p>6522</p> <p><b>Brides de jumelage - jeu de 2</b> TFC : s.o. Poids unitaire : 0.07 LB   s.o. KG Poids - boîte : 0.16 LB   0.07 KG Volume - boîte : 1 P<sup>3</sup>   0.02 M<sup>3</sup></p>	<p>Pour les modèles à quatre pieds uniquement.</p>	<p>PO 0.87 7.75 1.5 - - - - - MM 22 197 38 - - - - -</p>	<table border="1"> <thead> <tr> <th colspan="3">DIMENSIONS HORS TOUT</th> <th colspan="3">DIMENSIONS DE L'ASSISE</th> <th colspan="3">DIMENSIONS DU DOSSIER</th> </tr> <tr> <th>L</th><th>P</th><th>H</th> <th>L</th><th>P</th><th>H</th> <th>L</th><th>H</th> </tr> </thead> <tbody> <tr> <td>6522</td><td>16</td><td></td><td></td><td></td><td></td><td></td><td></td><td></td><td></td><td></td><td></td><td></td> </tr> </tbody> </table>												DIMENSIONS HORS TOUT			DIMENSIONS DE L'ASSISE			DIMENSIONS DU DOSSIER			L	P	H	L	P	H	L	H	6522	16																																																		
			DIMENSIONS HORS TOUT			DIMENSIONS DE L'ASSISE			DIMENSIONS DU DOSSIER																																																																										
L	P	H	L	P	H	L	H																																																																												
6522	16																																																																																		
		RTA 00	messageur Prix est pour le jeu, caractéristiques pour une bride uniquement																																																																																

DESCRIPTION	CARACTÉRISTIQUES	MODÈLE	GRADES DE TEXTILE DE SÉRIE																																																	
 <p><b>Brides de jumelage - jeu de 2</b> TFC : s.o. Poids unitaire : 0.25 LB   0.004 KG Poids - boîte : 0.01 LB   0.004 KG Volume - boîte : 0.5 P<sup>3</sup>   0.01 M<sup>3</sup></p>	<p>Pour les modèles avec piétement monobloc uniquement.</p>	Prix courant																																																		
		6526	18																																																	
			<b>DIMENSIONS HORS TOUT</b>			<b>DIMENSIONS DE L'ASSISE</b>			<b>DIMENSIONS DU DOSSIER</b>																																											
			L	P	H	L	P	H	L	H																																										
			PO 0.75	5.75	1.25	-	-	-	-	-																																										
			MM 19	146	32	-	-	-	-	-																																										
			<b>RTA 00</b>		Prix est pour le jeu, caractéristiques pour une bride uniquement																																															
 <p><b>6558</b>      <b>6558MB</b> (tissu maillé)</p> <p><b>Tabouret de bar sans accoudoirs</b> TFC : s.o. Poids unitaire : 15 LB   6.8 KG Poids - boîte : 24 LB   10.89 KG Volume - boîte : 17.5 P<sup>3</sup>   0.49 M<sup>3</sup></p>	<p>Assise en polypropylène. On peut empiler 5 sièges au sol.</p>	Prix courant																																																		
		6558	401																																																	
			6558MB	463																																																
			<b>DIMENSIONS HORS TOUT</b>			<b>DIMENSIONS DE L'ASSISE</b>			<b>DIMENSIONS DU DOSSIER</b>																																											
			L	P	H	L	P	H	L	H																																										
			PO 22	23	44	17	16	28	17	15																																										
			MM 559	584	1118	432	406	711	432	381																																										
			<b>RTA 00</b>	1 par boîte																																																
 <p><b>6558CS</b>      <b>6558CSMB</b> (tissu maillé)</p> <p><b>Tabouret de comptoir sans accoudoirs</b> TFC : s.o. Poids unitaire : 14 LB   6.4 KG Poids - boîte : 18.5 LB   8.39 KG Volume - boîte : 17.75 P<sup>3</sup>   0.5 M<sup>3</sup></p>	<p>Assise en polypropylène. On peut empiler 5 sièges au sol.</p>	Prix courant																																																		
		6558CS	401																																																	
			6558CSMB	463																																																
			<b>DIMENSIONS HORS TOUT</b>			<b>DIMENSIONS DE L'ASSISE</b>			<b>DIMENSIONS DU DOSSIER</b>																																											
			L	P	H	L	P	H	L	H																																										
			PO 22	22.5	38	17	16	24	17	15																																										
			MM 559	572	965	432	406	610	432	381																																										
			<b>RTA 00</b>	2 par boîte (prix et caractéristiques pour un siège uniquement)																																																
 <p><b>6559</b>      <b>6559MB</b> (tissu maillé)</p> <p><b>Tabouret de bar avec accoudoirs</b> TFC : 0.75 V.   0.69 M Poids unitaire : 18 LB   8.2 KG Poids - boîte : 27 LB   12.25 KG Volume - boîte : 17.5 P<sup>3</sup>   0.49 M<sup>3</sup></p>	<p>Assise rembourrée. On peut empiler 5 sièges au sol.</p>	<table border="1"> <thead> <tr> <th></th> <th>1</th><th>2</th><th>3</th><th>4</th><th>5</th><th>6</th><th>7</th><th>8</th><th>9</th><th>10</th><th>11</th><th>12</th> </tr> </thead> <tbody> <tr> <td><b>6559</b></td> <td>444</td><td>468</td><td>488</td><td>512</td><td>550</td><td>585</td><td>620</td><td>651</td><td>689</td><td>725</td><td>774</td><td>843</td> </tr> <tr> <td><b>6559MB</b></td> <td>505</td><td>529</td><td>549</td><td>573</td><td>611</td><td>646</td><td>681</td><td>712</td><td>750</td><td>786</td><td>835</td><td>904</td> </tr> </tbody> </table>													1	2	3	4	5	6	7	8	9	10	11	12	<b>6559</b>	444	468	488	512	550	585	620	651	689	725	774	843	<b>6559MB</b>	505	529	549	573	611	646	681	712	750	786	835	904
			1	2	3	4	5	6	7	8	9	10	11	12																																						
<b>6559</b>	444	468	488	512	550	585	620	651	689	725	774	843																																								
<b>6559MB</b>	505	529	549	573	611	646	681	712	750	786	835	904																																								
			<b>DIMENSIONS HORS TOUT</b>			<b>DIMENSIONS DE L'ASSISE</b>			<b>DIMENSIONS DU DOSSIER</b>																																											
			L	P	H	L	P	H	L	H																																										
			PO 22	23	44	17	16	28.5	17	15																																										
			MM 559	584	1118	432	406	724	432	381																																										
			<b>RTA 00</b>	1 par boîte																																																
 <p><b>6559CS</b>      <b>6559CSMB</b> (tissu maillé)</p> <p><b>Tabouret de comptoir avec accoudoirs</b> TFC : 0.75 V.   0.69 M Poids unitaire : 17 LB   7.7 KG Poids - boîte : 21.5 LB   9.75 KG Volume - boîte : 17.75 P<sup>3</sup>   0.5 M<sup>3</sup></p>	<p>Assise rembourrée. On peut empiler 5 sièges au sol.</p>	<table border="1"> <thead> <tr> <th></th> <th>1</th><th>2</th><th>3</th><th>4</th><th>5</th><th>6</th><th>7</th><th>8</th><th>9</th><th>10</th><th>11</th><th>12</th> </tr> </thead> <tbody> <tr> <td><b>6559CS</b></td> <td>444</td><td>468</td><td>488</td><td>512</td><td>550</td><td>585</td><td>620</td><td>651</td><td>689</td><td>725</td><td>774</td><td>843</td> </tr> <tr> <td><b>6559CSMB</b></td> <td>505</td><td>529</td><td>549</td><td>573</td><td>611</td><td>646</td><td>681</td><td>712</td><td>750</td><td>786</td><td>835</td><td>904</td> </tr> </tbody> </table>													1	2	3	4	5	6	7	8	9	10	11	12	<b>6559CS</b>	444	468	488	512	550	585	620	651	689	725	774	843	<b>6559CSMB</b>	505	529	549	573	611	646	681	712	750	786	835	904
			1	2	3	4	5	6	7	8	9	10	11	12																																						
<b>6559CS</b>	444	468	488	512	550	585	620	651	689	725	774	843																																								
<b>6559CSMB</b>	505	529	549	573	611	646	681	712	750	786	835	904																																								
			<b>DIMENSIONS HORS TOUT</b>			<b>DIMENSIONS DE L'ASSISE</b>			<b>DIMENSIONS DU DOSSIER</b>																																											
			L	P	H	L	P	H	L	H																																										
			PO 22	22.5	38	17	16	24.5	17	15																																										
			MM 559	572	965	432	406	622	432	381																																										
			<b>RTA 00</b>	2 par boîte (prix et caractéristiques pour un siège uniquement)																																																

DESCRIPTION CARACTÉRISTIQUES MODÈLE GRADES DE TEXTILE DE SÉRIE



**Tabouret de bar sans accoudoirs**

TFC : 0.75 V. | 0.69 M  
 Poids unitaire : 19 LB | 8.6 KG  
 Poids - boîte : 28 LB | 12.7 KG  
 Volume - boîte : 17.5 P<sup>3</sup> | 0.49 M<sup>3</sup>

Assise et dossier rembourrés.  
 On peut empiler 5 sièges au sol.

	1	2	3	4	5	6	7	8	9	10	11	12
<b>6561</b>	484	508	528	552	590	625	660	691	729	765	814	883

DIMENSIONS HORS TOUT			DIMENSIONS DE L'ASSISE			DIMENSIONS DU DOSSIER	
L	P	H	L	P	H	L	H

PO	22	23	44.5	17	16	28.5	17	15
MM	559	584	1130	432	406	724	432	381

**RTA 00** 1 par boîte



**Tabouret de comptoir sans accoudoirs**

TFC : 0.75 V. | 0.69 M  
 Poids unitaire : 18 LB | 8.2 KG  
 Poids - boîte : 22.5 LB | 12.7 KG  
 Volume - boîte : 17.75 P<sup>3</sup> | 0.5 M<sup>3</sup>

Assise et dossier rembourrés.  
 On peut empiler 5 sièges au sol.

	1	2	3	4	5	6	7	8	9	10	11	12
<b>6561CS</b>	484	508	528	552	590	625	660	691	729	765	814	883

DIMENSIONS HORS TOUT			DIMENSIONS DE L'ASSISE			DIMENSIONS DU DOSSIER	
L	P	H	L	P	H	L	H

PO	22	22.5	38	17	15.5	24.5	17	15
MM	559	572	965	432	394	622	432	381

**RTA 00** 2 par boîte (prix et caractéristiques pour un siège uniquement)



6563



6563MB (tissu maillé)

**Tabouret de bar avec accoudoirs**

TFC : s.o.  
 Poids unitaire : 18 LB | 8.2 KG  
 Poids - boîte : 27 LB | 12.25 KG  
 Volume - boîte : 17.5 P<sup>3</sup> | 0.49 M<sup>3</sup>

Assise en polypropylène.  
 On peut empiler 5 sièges au sol.

Prix courant

**6563** 472

**6563MB** 532  
 Tissu maillé

DIMENSIONS HORS TOUT			DIMENSIONS DE L'ASSISE			DIMENSIONS DU DOSSIER	
L	P	H	L	P	H	L	H

PO	23	23	44	17	16	28	17	15
MM	584	584	1118	432	406	711	432	381

**RTA 00** 1 par boîte



6563CS



6563CSMB (tissu maillé)

**Tabouret de comptoir avec accoudoirs**

TFC : s.o.  
 Poids unitaire : 15 LB | 6.8 KG  
 Poids - boîte : 19.5 LB | 8.85 KG  
 Volume - boîte : 17.75 P<sup>3</sup> | 0.5 M<sup>3</sup>

Assise en polypropylène.  
 On peut empiler 5 sièges au sol.

Prix courant

**6563CS** 472

**6563CSMB** 532  
 Tissu maillé

DIMENSIONS HORS TOUT			DIMENSIONS DE L'ASSISE			DIMENSIONS DU DOSSIER	
L	P	H	L	P	H	L	H

PO	23	22.5	38	17	16	24	17	15
MM	584	572	965	432	406	610	432	381

**RTA 00** 2 par boîte (prix et caractéristiques pour un siège uniquement)



6564



6564MB (tissu maillé)

**Tabouret de bar avec accoudoirs**

TFC : 0.75 V. | 0.69 M  
 Poids unitaire : 19 LB | 8.6 KG  
 Poids - boîte : 28 LB | 12.7 KG  
 Volume - boîte : 17.5 P<sup>3</sup> | 0.49 M<sup>3</sup>

Assise rembourrée.  
 On peut empiler 5 sièges au sol.



	1	2	3	4	5	6	7	8	9	10	11	12
<b>6564</b>	514	538	558	582	620	655	690	721	759	795	844	913

<b>6564MB</b>	574	598	618	642	680	715	750	781	819	855	904	973
---------------	-----	-----	-----	-----	-----	-----	-----	-----	-----	-----	-----	-----

DIMENSIONS HORS TOUT			DIMENSIONS DE L'ASSISE			DIMENSIONS DU DOSSIER	
L	P	H	L	P	H	L	H

PO	23	23	44	17	16	28.5	17	15
MM	584	584	1118	432	406	724	432	381

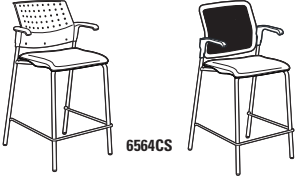
**RTA 00** 1 par boîte

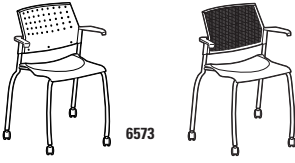
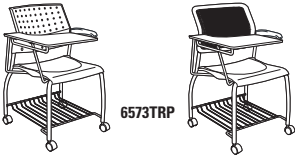
DESCRIPTION	CARACTÉRISTIQUES	MODÈLE	GRADES DE TEXTILE DE SÉRIE											
			1	2	3	4	5	6	7	8	9	10	11	12
 <p><b>6564CS</b>      <b>6564CSMB</b> (tissu maillé)</p> <p><b>Tabouret de comptoir avec accoudoirs</b>                      TFC : 0.75 V.   0.69 M                      Poids unitaire : 18 LB   8.2 KG                      Poids - boîte : 22.5 LB   10.21 KG                      Volume - boîte : 17.75 P<sup>3</sup>   0.5 M<sup>3</sup></p>	Assise rembourrée. On peut empiler 5 sièges au sol.	<b>6564CS</b>	1	2	3	4	5	6	7	8	9	10	11	12
			514	538	558	582	620	655	690	721	759	795	844	913
<b>6564CSMB</b>	Assise rembourrée. On peut empiler 5 sièges au sol.	<b>6564CSMB</b>	1	2	3	4	5	6	7	8	9	10	11	12
			574	598	618	642	680	715	750	781	819	855	904	973
<b>DIMENSIONS HORS TOUT</b> L      P      H	<b>DIMENSIONS DE L'ASSISE</b> L      P      H	<b>DIMENSIONS DU DOSSIER</b> L      H	PO	23	22.5	38	17	16	24	17	15			
			MM	584	572	965	432	406	610	432	381			
<b>RTA 00</b>			2 par boîte (prix et caractéristiques pour un siège uniquement)											
 <p><b>6565</b></p> <p><b>Tabouret de bar avec accoudoirs</b>                      TFC : 0.75 V.   0.69 M                      Poids unitaire : 20 LB   9.1 KG                      Poids - boîte : 29 LB   13.15 KG                      Volume - boîte : 17.5 P<sup>3</sup>   0.49 M<sup>3</sup></p>	Assise et dossier rembourrés. On peut empiler 5 sièges au sol.	<b>6565</b>	1	2	3	4	5	6	7	8	9	10	11	12
			552	576	597	620	658	693	729	759	798	834	882	951
<b>DIMENSIONS HORS TOUT</b> L      P      H	<b>DIMENSIONS DE L'ASSISE</b> L      P      H	<b>DIMENSIONS DU DOSSIER</b> L      H	PO	23	23	44.5	17	16	28.5	17	15			
			MM	584	584	1130	432	406	724	432	381			
<b>RTA 00</b>			1 par boîte											
 <p><b>6565CS</b></p> <p><b>Tabouret de comptoir avec accoudoirs</b>                      TFC : 0.75 V.   0.69 M                      Poids unitaire : 19 LB   8.6 KG                      Poids - boîte : 23.5 LB   10.66 KG                      Volume - boîte : 17.75 P<sup>3</sup>   0.5 M<sup>3</sup></p>	Assise et dossier rembourrés. On peut empiler 5 sièges au sol.	<b>6565CS</b>	1	2	3	4	5	6	7	8	9	10	11	12
			552	576	597	620	657	693	728	759	797	833	882	951
<b>DIMENSIONS HORS TOUT</b> L      P      H	<b>DIMENSIONS DE L'ASSISE</b> L      P      H	<b>DIMENSIONS DU DOSSIER</b> L      H	PO	23	22.5	38	17	15.5	24.5	17	15			
			MM	584	572	965	432	394	622	432	381			
<b>RTA 00</b>			2 par boîte (prix et caractéristiques pour un siège uniquement)											
 <p><b>6573</b>      <b>6573MB</b> (tissu maillé)</p> <p><b>Fauteuil sur roulettes</b>                      TFC : s.o.                      Poids unitaire : 11.5 LB   5.2 KG                      Poids - boîte : 15.75 LB   7.14 KG                      Volume - boîte : 15.5 P<sup>3</sup>   0.43 M<sup>3</sup></p>	Assise en polypropylène. Ce siège ne s'empile pas.  <b>Offert avec tablette :</b> <b>Préciser (L), à gauche ou (R), à droite.</b> <b>(p. ex. 6573TL ou 6573TR).</b>	<b>6573</b>	Prix courant											
			392											
<b>6573T</b>	Assise en polypropylène. Ce siège ne s'empile pas.  <b>Offert avec tablette :</b> <b>Préciser (L), à gauche ou (R), à droite.</b> <b>(p. ex. 6573TL ou 6573TR).</b>	<b>6573T</b>	Prix courant											
			674											
<b>6573MB</b>	Assise en polypropylène. Ce siège ne s'empile pas.  <b>Offert avec tablette :</b> <b>Préciser (L), à gauche ou (R), à droite.</b> <b>(p. ex. 6573TL ou 6573TR).</b>	<b>6573MB</b>	Prix courant											
			452											
<b>6573TMB</b>	Assise en polypropylène. Ce siège ne s'empile pas.  <b>Offert avec tablette :</b> <b>Préciser (L), à gauche ou (R), à droite.</b> <b>(p. ex. 6573TL ou 6573TR).</b>	<b>6573TMB</b>	Prix courant											
			735											
<b>DIMENSIONS HORS TOUT</b> L      P      H	<b>DIMENSIONS DE L'ASSISE</b> L      P      H	<b>DIMENSIONS DU DOSSIER</b> L      H	PO	23	22	33	17	16	18	17	15			
			MM	584	559	838	432	406	457	432	381			
<b>RTA 00</b>			2 par boîte (prix et caractéristiques pour un siège uniquement), 1 par boîte pour siège avec tablette											
 <p><b>6573TRP</b>      <b>6573TRMBP</b> (tissu maillé)</p> <p><b>Fauteuil sur roulettes, tablette et rangement pour sac à dos</b>                      TFC : s.o.                      Poids unitaire : 25 LB   11.4 KG                      Poids - boîte : 32 LB   14.51 KG                      Volume - boîte : 15.75 P<sup>3</sup>   0.44 M<sup>3</sup></p>	Assise en polypropylène. Ce siège ne s'empile pas.  <b>Préciser (L), à gauche ou (R), à droite.</b> <b>(p. ex. 6573TLP or 6573TRP).</b>	<b>6573TRP</b>	Prix courant											
			838											
<b>6573TRMBP</b>	Assise en polypropylène. Ce siège ne s'empile pas.  <b>Préciser (L), à gauche ou (R), à droite.</b> <b>(p. ex. 6573TLP or 6573TRP).</b>	<b>6573TRMBP</b>	Prix courant											
			898											
<b>DIMENSIONS HORS TOUT</b> L      P      H	<b>DIMENSIONS DE L'ASSISE</b> L      P      H	<b>DIMENSIONS DU DOSSIER</b> L      H	PO	25.5	26	32.5	17	16	17.5	17	14.5			
			MM	648	660	826	432	406	445	432	368			
<b>RTA 00</b>			1 par boîte											

DESCRIPTION CARACTÉRISTIQUES MODÈLE GRADES DE TEXTILE DE SÉRIE

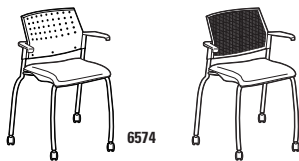

**Fauteuil sur roulettes**  
 TFC : 0.75 V. | 0.69 M  
 Poids unitaire : 14 LB | 6.4 KG  
 Poids - boîte : 18.25 LB | 8.28 KG  
 Volume - boîte : 15.5 P<sup>3</sup> | 0.43 M<sup>3</sup>

6574 6574MB (tissu maillé)

Assise rembourrée.  
 Ce siège ne s'empile pas.

**Offert avec tablette :**  
**Préciser (L), à gauche ou (R), à droite.**  
 (p. ex. 6574TL or 6574TR).

MODÈLE	GRADES DE TEXTILE DE SÉRIE											
	1	2	3	4	5	6	7	8	9	10	11	12
6574	433	457	477	501	539	574	609	640	678	714	763	832
6574T	712	736	756	780	818	853	888	919	957	993	1042	1111
6574MB	493	517	537	561	599	634	669	700	738	774	823	892
6574TMB	774	798	818	842	880	915	950	981	1019	1055	1104	1173

DIMENSIONS HORS TOUT	DIMENSIONS DE L'ASSISE			DIMENSIONS DU DOSSIER			
	L	P	H	L	P	H	
PO 23	22	33	17	16	18.5	17	14.5
MM 584	559	838	432	406	470	432	368

**RTA 00** 2 par boîte (prix et caractéristiques pour un siège uniquement), 1 par boîte pour siège avec tablette

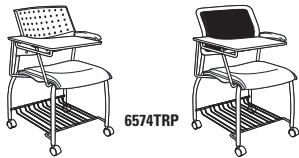

**Fauteuil sur roulettes, tablette et rangement pour sac à dos**  
 TFC : 0.75 V. | 0.69 M  
 Poids unitaire : 27 LB | 12.3 KG  
 Poids - boîte : 34 LB | 15.42 KG  
 Volume - boîte : 15.75 P<sup>3</sup> | 0.44 M<sup>3</sup>

6574TRP 6574TRMBP (tissu maillé)

Assise rembourrée.  
 Ce siège ne s'empile pas.

**Préciser (L), à gauche ou (R), à droite.**  
 (p. ex. 6574TLP or 6574TRP).

MODÈLE	GRADES DE TEXTILE DE SÉRIE											
	1	2	3	4	5	6	7	8	9	10	11	12
6574TP	880	904	924	948	986	1021	1056	1087	1125	1161	1210	1279
6574TMBP	940	964	984	1008	1046	1081	1116	1147	1185	1221	1270	1339

DIMENSIONS HORS TOUT	DIMENSIONS DE L'ASSISE			DIMENSIONS DU DOSSIER			
	L	P	H	L	P	H	
PO 25.5	26	32.5	17	16	17.5	17	14.5
MM 648	660	826	432	406	445	432	368

**RTA 00** 1 par boîte



**Fauteuil sur roulettes**  
 TFC : 0.75 V. | 0.69 M  
 Poids unitaire : 15 LB | 6.8 KG  
 Poids - boîte : 19.25 LB | 8.73 KG  
 Volume - boîte : 15.5 P<sup>3</sup> | 0.43 M<sup>3</sup>

Assise et dossier rembourrés.  
 Ce siège ne s'empile pas.

**Offert avec tablette :**  
**Préciser (L), à gauche ou (R), à droite.**  
 (p. ex. 6575TL or 6575TR).

MODÈLE	GRADES DE TEXTILE DE SÉRIE											
	1	2	3	4	5	6	7	8	9	10	11	12
6575	478	502	522	545	584	619	654	685	723	760	808	877
6575T	757	781	802	825	862	898	933	964	1002	1038	1087	1156

DIMENSIONS HORS TOUT	DIMENSIONS DE L'ASSISE			DIMENSIONS DU DOSSIER			
	L	P	H	L	P	H	
PO 23	22	33.5	17	15.5	18.5	17	15
MM 584	559	851	432	394	470	432	381

**RTA 00** 2 par boîte (prix et caractéristiques pour un siège uniquement), 1 par boîte pour siège avec tablette



**Fauteuil sur roulettes, tablette et rangement pour sac à dos**  
 TFC : 0.75 V. | 0.69 M  
 Poids unitaire : 28 LB | 12.7 KG  
 Poids - boîte : 35 LB | 15.88 KG  
 Volume - boîte : 15.75 P<sup>3</sup> | 0.44 M<sup>3</sup>

Assise et dossier rembourrés.  
 Ce siège ne s'empile pas.

**Préciser (L), à gauche ou (R), à droite.**  
 (p. ex. 6575TLP or 6575TRP).

MODÈLE	GRADES DE TEXTILE DE SÉRIE											
	1	2	3	4	5	6	7	8	9	10	11	12
6575TP	924	948	969	992	1029	1065	1100	1131	1169	1205	1254	1323

DIMENSIONS HORS TOUT	DIMENSIONS DE L'ASSISE			DIMENSIONS DU DOSSIER			
	L	P	H	L	P	H	
PO 25.5	26	32.5	17	16	17.5	17	14.5
MM 648	660	826	432	406	445	432	368

**RTA 00** 1 par boîte

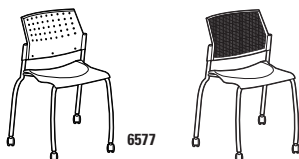

**Chaise sur roulettes**  
 TFC : s.o.  
 Poids unitaire : 9.5 LB | 4.3 KG  
 Poids - boîte : 13.75 LB | 6.24 KG  
 Volume - boîte : 15.5 P<sup>3</sup> | 0.43 M<sup>3</sup>

6577 6577MB (tissu maillé)

Assise en polypropylène.  
 Ce siège ne s'empile pas.



**Offerte avec tablette :**  
**Préciser (L), à gauche ou (R), à droite.**  
 (p. ex. 6577TL or 6577TR).

Prix courant

6577	324
6577T	607
6577MB	385
6577TMB	667

DIMENSIONS HORS TOUT	DIMENSIONS DE L'ASSISE			DIMENSIONS DU DOSSIER			
	L	P	H	L	P	H	
PO 21.5	22	33	17	16	18	17	15
MM 546	559	838	432	406	457	432	381

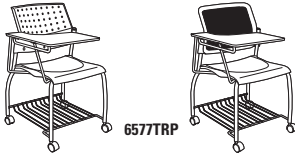
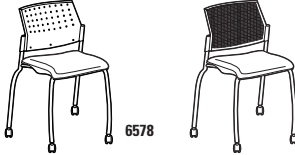
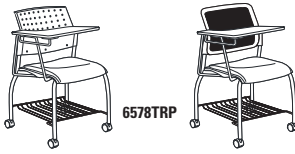
**RTA 00** 2 par boîte (prix et caractéristiques pour un siège uniquement), 1 par boîte pour siège avec tablette

DESCRIPTION	CARACTÉRISTIQUES	MODÈLE	GRADES DE TEXTILE DE SÉRIE											
 <p>6577TRP      6577TRMBP (tissu maillé)</p> <p><b>Chaise sur roulettes, tablette et rangement pour sac à dos</b> TFC : s.o. Poids unitaire : 24 LB   10.9 KG Poids - boîte : 31 LB   14.06 KG Volume - boîte : 15.75 P<sup>3</sup>   0.44 M<sup>3</sup></p> <p>Assise en polypropylène. Ce siège ne s'empile pas.</p> <p><b>Préciser (L), à gauche ou (R), à droite.</b> (p. ex. 6577TLP or 6577TRP).</p>	<p>Prix courant</p> <p>6577TP      769 6577TMBP    830</p>	<b>DIMENSIONS HORS TOUT</b>			<b>DIMENSIONS DE L'ASSISE</b>			<b>DIMENSIONS DU DOSSIER</b>						
		L	P	H	L	P	H	L	H					
PO 24	26	32.5	17	16	17.5	17	14.5							
MM 610	660	826	432	406	445	432	368							
		<b>RTA 00</b>	1 par boîte											
 <p>6578      6578MB (tissu maillé)</p> <p><b>Chaise sur roulettes</b> TFC : 0.75 V.   0.69 M Poids unitaire : 12 LB   5.5 KG Poids - boîte : 16.25 LB   7.37 KG Volume - boîte : 15.5 P<sup>3</sup>   0.43 M<sup>3</sup></p> <p>Assise rembourrée. Ce siège ne s'empile pas.</p> <p><b>Offerte avec tablette :</b> <b>Préciser (L), à gauche ou (R), à droite.</b> (p. ex. 6578TL or 6578TR).</p>	<p>1    2    3    4    5    6    7    8    9    10    11    12</p> <p>6578    372 396 416 440 478 513 548 579 617 653 702 771 6578T    651 675 695 719 757 792 827 858 896 932 981 1050 6578MB    431 455 475 499 537 572 607 638 676 712 761 830 6578TMB    713 737 757 781 819 854 889 920 958 994 1043 1112</p>	<b>DIMENSIONS HORS TOUT</b>			<b>DIMENSIONS DE L'ASSISE</b>			<b>DIMENSIONS DU DOSSIER</b>						
		L	P	H	L	P	H	L	H					
PO 21.5	22	33	17	16	18.5	17	14.5							
MM 546	559	838	432	406	470	432	368							
		<b>RTA 00</b>	2 par boîte (prix et caractéristiques pour un siège uniquement), 1 par boîte pour siège avec tablette											
 <p>6578TRP      6578TRMBP (tissu maillé)</p> <p><b>Chaise sur roulettes, tablette et rangement pour sac à dos</b> TFC : 0.75 V.   0.69 M Poids unitaire : 26 LB   11.8 KG Poids - boîte : 33 LB   14.97 KG Volume - boîte : 15.75 P<sup>3</sup>   0.44 M<sup>3</sup></p> <p>Assise rembourrée. Ce siège ne s'empile pas.</p> <p><b>Préciser (L), à gauche ou (R), à droite.</b> (p. ex. 6578TLP or 6578TRP).</p>	<p>1    2    3    4    5    6    7    8    9    10    11    12</p> <p>6578TP    820 844 864 888 926 961 996 1027 1065 1101 1150 1219 6578TMBP    880 904 924 948 986 1021 1056 1087 1125 1161 1210 1279</p>	<b>DIMENSIONS HORS TOUT</b>			<b>DIMENSIONS DE L'ASSISE</b>			<b>DIMENSIONS DU DOSSIER</b>						
		L	P	H	L	P	H	L	H					
PO 24	26	32.5	17	16	17.5	17	14.5							
MM 610	660	826	432	406	445	432	368							
		<b>RTA 00</b>	1 par boîte											
 <p>6579</p> <p><b>Chaise sur roulettes</b> TFC : 0.75 V.   0.69 M Poids unitaire : 13 LB   5.9 KG Poids - boîte : 17 LB   7.71 KG Volume - boîte : 13.75 P<sup>3</sup>   0.38 M<sup>3</sup></p> <p>Assise et dossier rembourrés. Ce siège ne s'empile pas.</p> <p><b>Offerte avec tablette :</b> <b>Préciser (L), à gauche ou (R), à droite.</b> (p. ex. 6579TL or 6579TR).</p>	<p>1    2    3    4    5    6    7    8    9    10    11    12</p> <p>6579    410 434 454 478 516 551 586 617 655 691 740 809 6579T    690 714 734 758 796 831 866 897 935 971 1020 1089</p>	<b>DIMENSIONS HORS TOUT</b>			<b>DIMENSIONS DE L'ASSISE</b>			<b>DIMENSIONS DU DOSSIER</b>						
		L	P	H	L	P	H	L	H					
PO 21.5	22	33.5	17	15.5	18.5	17	15							
MM 546	559	851	432	394	470	432	381							
		<b>RTA 00</b>	2 par boîte (prix et caractéristiques pour un siège uniquement), 1 par boîte pour siège avec tablette											
 <p>6579TRP</p> <p><b>Chaise sur roulettes, tablette et rangement pour sac à dos</b> TFC : 0.75 V.   0.69 M Poids unitaire : 27 LB   12.3 KG Poids - boîte : 34 LB   15.42 KG Volume - boîte : 15.75 P<sup>3</sup>   0.44 M<sup>3</sup></p> <p>Assise et dossier rembourrés. Ce siège ne s'empile pas.</p> <p><b>Préciser (L), à gauche ou (R), à droite.</b> (p. ex. 6579TLP or 6579TRP).</p>	<p>1    2    3    4    5    6    7    8    9    10    11    12</p> <p>6579TP    856 880 900 924 962 997 1032 1063 1101 1137 1186 1255</p>	<b>DIMENSIONS HORS TOUT</b>			<b>DIMENSIONS DE L'ASSISE</b>			<b>DIMENSIONS DU DOSSIER</b>						
		L	P	H	L	P	H	L	H					
PO 24	26	32.5	17	16	17.5	17	14.5							
MM 610	660	826	432	406	445	432	368							
		<b>RTA 00</b>	1 par boîte											

**STREAM**



modèle 2075APP



modèle 2076NPU



modèle 2075NPPPT



modèle 2075CSAPP

**CARACTÉRISTIQUES DE SÉRIE**

- La gamme de sièges polyvalents Stream propose des modèles à quatre pieds, à piétement monobloc et dotés de tablettes ainsi que des tabourets.
- Les sièges sont offerts sans accoudoirs, ou avec des accoudoirs d'une teinte assortie à celle de l'assise et du dossier.
- Les piétements sont offerts dans un fini peint ou plaqué. Se reporter à la colonne des options.
- Les modèles à quatre pieds sont offerts de série dotés d'un bâti noir et de patins en forme d'ogive (FG) en nylon noir ne marquant pas. Ces patins peuvent être précisés dans toute couleur de plastique (y compris une couleur naturelle). Ils ne sont pas recommandés pour les carreaux de vinyle de luxe. Des roulettes sont offertes moyennant un supplément.
- Les modèles à piétement monobloc sont dotés de patins noirs ou opaques ne marquant pas.
- On peut empiler les modèles à quatre pieds et à piétement monobloc sur le chariot 2085. Se reporter au tableau des capacités d'empilage ci-dessous pour plus de détails.
- La face inférieure de l'assise des sièges rembourrés est munie d'une coquille protectrice, d'une teinte agencée, qui prévient les empreintes dans la mousse du siège inférieur lorsque ces sièges sont empilés.
- Les modèles à quatre pieds et à piétement monobloc peuvent être dotés d'une tablette-écrivain. Les modèles dotés d'une tablette-écrivain ou d'un rangement pour sac à dos ne s'empilent pas.
- La tablette-écrivain est robuste et répond aux exigences des essais ANSI/BIFMA. Elle se rabat vers le haut pour permettre à l'utilisateur de s'asseoir et de se lever aisément et coulisse vers l'avant ou l'arrière pour s'adapter à la plupart des utilisateurs.
- Les dimensions hors tout de la tablette de série (D8), fabriquée en polymère noir, sont de 18 po P sur 14,5 po L. Elle est installée à gauche ou à droite (déterminé alors que l'utilisateur est assis).
- Choix de rembourrage : tissus, vinyles ou cuirs. Les modèles garnis d'un vinyle ou cuir peuvent présenter des piqûres sur les coussins d'assise ou de dossier, s'il y a lieu.

**CARACTÉRISTIQUES EN OPTION**

- Les assises et dossiers en polypropylène sont offerts dans un choix de 14 teintes, soit récif (BZB), cactus (CCT), carotte (CRO), stratus (IVC), dijon (DJN), aubergine (EGP), brume (FOG), givre (FRO), encre (INK), café au lait (LAB), nocturne (BLK), sable (SND), écarlate (SAR) et ombre (SHW). À préciser.
- Plusieurs choix de patins sont proposés. Les patins doivent être choisis en fonction du type de revêtement de sol et des conditions du site. Pour plus de détails, se reporter à la rubrique des patins (page 163).
- Des roulettes sont offertes en option pour les sièges à quatre pieds. Préciser (FC). Ajouter 108 \$.
- Pour des roulettes pour planchers à moquette, préciser (DC). Sans supplément.
- Pour des roulettes pour planchers à revêtement dur, préciser (RC). Ajouter 18 \$.
- Des patins opaques (blanc cassé) qui ne marquent pas pour planchers à revêtement dur sont offerts en option pour les sièges à piétement monobloc. Préciser (NM). Sans supplément.
- Une tablette de 18,5 po P sur 18 po L est offerte en option. La tablette-écrivain est fabriquée en stratifié haute pression sur âme de contreplaqué de feuillus. Les chants sont arrondis et finies avec une laque incolore. Cette tablette est offerte dans les finis suivants, soit noir (BLK), érable clair (CMB), blanc de blancs (DWT) et noce grigio (NGL), à préciser. Ajouter 68 \$.







Ajouter les codes d'options dans l'ordre suivant :

- **Numéro de modèle**  
**2075** Siège à quatre pieds  
**2075BR** Siège à quatre pieds avec rangement pour sac à dos  
**2075BS** Tabouret de bar  
**2075CS** Tabouret de comptoir  
**2076** Siège à piétement monobloc  
**- Suffixe accoudoirs (ajouter à la fin du # de modèle)**  
**(A)** Siège avec accoudoirs  
**(N)** Siège sans accoudoirs  
**- Suffixe rembourrage (ajouter à la fin du # de modèle)**  
**(PP)** Dossier en plastique, assise en plastique  
**(PU)** Dossier en plastique, assise rembourrée  
**(UU)** Dossier rembourré, assise rembourrée  
**- Suffixe tablette (ajouter à la fin du # de modèle)**  
**(T)** Si une tablette-écrivain est commandée (modèles hauteur siège uniquement)
- **Textile**  
 Préciser le code pour le dossier (modèles UU)  
 Préciser le code pour l'assise (modèles PU et UU)
- **Fini de l'assise et du dossier** (sans supplément)  
**(BZB)** Récif **(FRO)** Givre  
**(CCT)** Cactus **(INK)** Encre  
**(CRO)** Carotte **(LAB)** Café au lait  
**(IVC)** Stratus **(BLK)** Nocturne  
**(DJN)** Dijon **(SND)** Sable  
**(EGP)** Aubergine **(SAR)** Écarlate  
**(FOG)** Brume **(SHW)** Ombre
- **Patins en forme d'ogive ou roulettes** (modèles à quatre pieds uniquement)  
**(FG)** Patins  
**(FC)** Roulettes. Ajouter 108 \$.
- **Types de roulettes (s'il y a lieu)**  
**(DC)** C107 pour planchers à moquette.  
**(RC)** C107R pour planchers à revêtement dur. Ajouter 18 \$.
- **Fini du bâti**  
 Pour le choix de finis du bâti, se reporter à la page 161. Un supplément s'applique sur les finis plaqués :  
**(CHM)** Chromé. Ajouter 25 \$ pour les fauteuils. Ajouter 49 \$ pour les tabourets.  
**(BCH)** Chrome brossé. Ajouter 138 \$ pour les fauteuils. Ajouter 212 \$ pour les tabourets.  
**(SBR)** Laiton satiné. Ajouter 217 \$ pour les fauteuils. Ajouter 341 \$ pour les tabourets.  
**(ACO)** Cuivre ancien. Ajouter 217 \$ pour les fauteuils. Ajouter 341 \$ pour les tabourets.
- **Type de patins** (modèles à quatre pieds uniquement)  
**(BG)** Patins en forme d'ogive pour certains revêtements durs ou surfaces à moquette. La couleur du patin doit être précisée (de série).  
**(RG)** Patins à coussinet en caoutchouc sont offerts pour les planchers de bois, de pierre, de céramique ou à revêtement en vinyle ou stratifié. À préciser. Ajouter 19 \$.  
**(FG)** Patins à coussinet en feutre sont offerts pour les planchers à revêtement en vinyle, en liège ou stratifiés. À préciser. Ajouter 19 \$.  
**(SG)** Patins à coussinet en acier inoxydable sont offerts pour les planchers à moquette ou à revêtement caoutchouté. À préciser. Ajouter 19 \$.
- **Fini des patins en forme d'ogive** (modèles à quatre pieds uniquement)  
**(BZB)** Récif **(INK)** Encre  
**(CCT)** Cactus **(LAB)** Café au lait  
**(CRO)** Carotte **(NAT)** Naturel  
**(IVC)** Stratus **(BLK)** Nocturne  
**(DJN)** Dijon **(SND)** Sable  
**(EGP)** Aubergine **(SAR)** Écarlate  
**(FOG)** Brume **(SHW)** Ombre  
**(FRO)** Givre
- **Patins pour modèle à piétement monobloc** (uniquement)  
**(GL)** Patins noirs  
**(NM)** Patins opaques qui ne marquent pas
- **Tablette-écrivain**  
**(LT)** Gauche  
**(RT)** Droite
- **Fini de la tablette-écrivain**  
**(D8)** Polymère noir. Sans supplément.  
**(BLK)** Stratifié noir. Ajouter 68 \$.  
**(CMB)** Stratifié érable clair. Ajouter 68 \$.  
**(DWT)** Stratifié blanc de blancs. Ajouter 68 \$.  
**(NGL)** Stratifié noce grigio. Ajouter 68 \$.







Capacité d'empilage des sièges Stream	Capacité d'empilage des sièges Stream		Capacité d'empilage des tabourets Stream
	Au sol	Sur le chariot (2085)	Au sol uniquement
<b>Modèles à quatre pieds (patins ou roulettes) + modèles à piétement monobloc</b>			
Assise et dossier en polypropylène	jusqu'à 5	jusqu'à 15	jusqu'à 5
Assise rembourrée, dossier en polypropylène	jusqu'à 5	jusqu'à 10	jusqu'à 5
Assise et dossier rembourrés	jusqu'à 5	jusqu'à 10	jusqu'à 5





**EXEMPLE D'UN CODE POUR LA COMMANDE D'UN SIÈGE STREAM :**



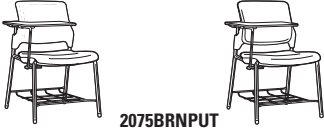

2075NPP	-	-	-IVC	-FG	-CHM	-RG	-	-	-
Modèle	Textile (Dossier)	Textile (Assise)	Fini (assise et dossier)	Bâti sur patins ou roulettes	Fini (Bâti)	Type de patins ou de roulettes	Couleur des patins en forme d'ogive	Type de tablette	Fini Tablette





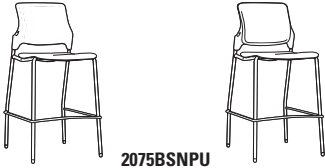

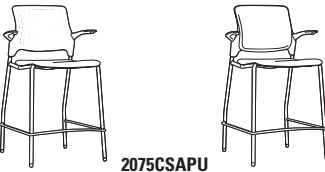
DESCRIPTION	CARACTÉRISTIQUES	MODÈLE	GRADES DE TEXTILE DE SÉRIE											
 <p><b>Fauteuil</b> TFC : s.o. Poids unitaire : 13 LB   5.9 KG Poids - boîte : 16.25 LB   7.37 KG Volume - boîte : 26.75 P<sup>3</sup>   0.75 M<sup>3</sup></p>	<p>Assise et dossier en polypropylène. Patins en forme d'ogive ou roulettes. On peut empiler jusqu'à 5 sièges au sol. On peut empiler jusqu'à 15 sièges sur le chariot.</p>	Prix courant												
		<b>2075APP</b>	436											
		<b>DIMENSIONS HORS TOUT</b>			<b>DIMENSIONS DE L'ASSISE</b>			<b>DIMENSIONS DU DOSSIER</b>						
		PO	24	25	33.25	18	18	17	16	16.5				
MM	610	635	845	457	457	432	406	419						
 <p><b>2075APU</b></p>	 <p><b>2075AUU</b></p>	Prix courant												
		<b>2075APU</b>	Assise rembourrée											
		<b>DIMENSIONS HORS TOUT</b>			<b>DIMENSIONS DE L'ASSISE</b>			<b>DIMENSIONS DU DOSSIER</b>						
		PO	24	25	33.25	18	18	17.5	16	16				
MM	610	635	845	457	457	445	406	406						
 <p><b>Chaise</b> TFC : s.o. Poids unitaire : 9 LB   4.1 KG Poids - boîte : 12.25 LB   5.56 KG Volume - boîte : 19.25 P<sup>3</sup>   0.54 M<sup>3</sup></p>	<p>Assise et dossier en polypropylène. Patins en forme d'ogive ou roulettes. On peut empiler jusqu'à 5 sièges au sol. On peut empiler jusqu'à 15 sièges sur le chariot.</p>	Prix courant												
		<b>2075NPP</b>	373											
		<b>DIMENSIONS HORS TOUT</b>			<b>DIMENSIONS DE L'ASSISE</b>			<b>DIMENSIONS DU DOSSIER</b>						
		PO	20.5	25	33.25	18	18	18	16	16.5				
MM	521	635	845	457	457	457	406	419						
 <p><b>2075NPU</b></p>	 <p><b>2075NUU</b></p>	Prix courant												
		<b>2075NPU</b>	Assise rembourrée											
		<b>DIMENSIONS HORS TOUT</b>			<b>DIMENSIONS DE L'ASSISE</b>			<b>DIMENSIONS DU DOSSIER</b>						
		PO	20.5	25	33.25	18	18	17.5	16	16				
MM	521	635	845	457	457	445	406	406						
 <p><b>Fauteuil avec tablette-écrivain</b> TFC : s.o. Poids unitaire : 19 LB   8.6 KG Poids - boîte : 28 LB   12.7 KG Volume - boîte : 17.5 P<sup>3</sup>   0.49 M<sup>3</sup></p>	<p>Assise et dossier en polypropylène. Patins en forme d'ogive ou roulettes. Ne s'empile pas.</p>	Prix courant												
		<b>2075APPT</b>	711											
		<b>DIMENSIONS HORS TOUT</b>			<b>DIMENSIONS DE L'ASSISE</b>			<b>DIMENSIONS DU DOSSIER</b>						
		PO	26.5	27.25	33.25	18	18	17	16	16.5				
MM	673	692	845	457	457	432	406	419						

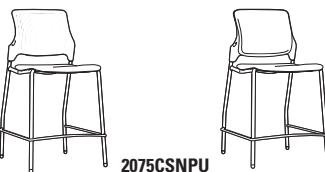



DESCRIPTION	CARACTÉRISTIQUES	MODÈLE	GRADES DE TEXTILE DE SÉRIE											
			1	2	3	4	5	6	7	8	9	10	11	12
 <b>2075APUT</b> <b>Fauteuil avec tablette-écritoire</b> TFC : 0.75 V   0.69 M Poids unitaire : 24 LB   10.9 KG Poids - boîte : 33 LB   14.97 KG Volume - boîte : 17.5 PP   0.49 M <sup>3</sup>	Patins en forme d'ogive ou roulettes. Ne s'empile pas.	<b>2075APUT</b> Assise rembourrée	841	865	885	909	947	982	1017	1048	1086	1122	1171	1240
			<b>DIMENSIONS HORS TOUT</b> L P H PO 26.5 27.25 33.25 MM 673 692 845	<b>DIMENSIONS DE L'ASSISE</b> L P H PO 18 18 17.5 MM 457 457 445	<b>DIMENSIONS DU DOSSIER</b> L H PO 16 16 MM 406 406									
			<b>RTA 00</b> 1 par boîte											
			Prix courant											
 <b>2075AUUT</b> <b>Fauteuil avec tablette-écritoire</b> TFC : s.o. Poids unitaire : 19 LB   8.6 KG Poids - boîte : 28 LB   12.7 KG Volume - boîte : 17.5 PP   0.49 M <sup>3</sup>	Assise et dossier en polypropylène. Patins en forme d'ogive ou roulettes. Ne s'empile pas.	<b>2075AUUT</b> Assise et dossier rembourrés	966	990	1011	1034	1071	1107	1143	1173	1211	1248	1296	1365
			<b>DIMENSIONS HORS TOUT</b> L P H PO 25 27.25 33.25 MM 635 692 845	<b>DIMENSIONS DE L'ASSISE</b> L P H PO 18 18 17 MM 457 457 432	<b>DIMENSIONS DU DOSSIER</b> L H PO 16 16.5 MM 406 419									
			<b>RTA 00</b> 1 par boîte											
			Prix courant											
 <b>2075NPPT</b> <b>Chaise avec tablette-écritoire</b> TFC : s.o. Poids unitaire : 19 LB   8.6 KG Poids - boîte : 28 LB   12.7 KG Volume - boîte : 17.5 PP   0.49 M <sup>3</sup>	Assise et dossier en polypropylène. Patins en forme d'ogive ou roulettes. Ne s'empile pas.	<b>2075NPPT</b> Assise rembourrée	778	802	822	846	884	919	954	985	1023	1059	1108	1177
			<b>DIMENSIONS HORS TOUT</b> L P H PO 25 27.25 33.25 MM 635 692 845	<b>DIMENSIONS DE L'ASSISE</b> L P H PO 18 18 17 MM 457 457 432	<b>DIMENSIONS DU DOSSIER</b> L H PO 16 16.5 MM 406 419									
			<b>RTA 00</b> 1 par boîte											
			Prix courant											
 <b>2075NPUT</b> <b>Chaise avec tablette-écritoire</b> TFC : 0.75 V   0.69 M Poids unitaire : 22 LB   10 KG Poids - boîte : 29 LB   13.15 KG Volume - boîte : 14.75 PP   0.41 M <sup>3</sup>	Patins en forme d'ogive ou roulettes. Ne s'empile pas.	<b>2075NPUT</b> Assise rembourrée	903	927	948	971	1008	1044	1079	1110	1148	1184	1233	1302
			<b>DIMENSIONS HORS TOUT</b> L P H PO 25 27.25 33.25 MM 635 692 845	<b>DIMENSIONS DE L'ASSISE</b> L P H PO 18 18 17.5 MM 457 457 445	<b>DIMENSIONS DU DOSSIER</b> L H PO 16 16 MM 406 406									
			<b>RTA 00</b> 1 par boîte											
			Prix courant											
 <b>2075NUUT</b> <b>Chaise avec tablette-écritoire</b> TFC : s.o. Poids unitaire : 23 LB   10.5 KG Poids - boîte : 32 LB   14.51 KG Volume - boîte : 17.5 PP   0.49 M <sup>3</sup>	Assise et dossier en polypropylène. Patins en forme d'ogive ou roulettes. Ne s'empile pas.	<b>2075NUUT</b> Assise et dossier rembourrés	984	1008	1028	1052	1090	1125	1160	1191	1229	1265	1314	1383
			<b>DIMENSIONS HORS TOUT</b> L P H PO 26.5 27.25 33.25 MM 673 692 845	<b>DIMENSIONS DE L'ASSISE</b> L P H PO 18 18 17 MM 457 457 432	<b>DIMENSIONS DU DOSSIER</b> L H PO 16 16.5 MM 406 419									
			<b>RTA 00</b> 1 par boîte											
			Prix courant											
 <b>2075BRAPPT</b> <b>Fauteuil avec rangement pour sac à dos et tablette-écritoire</b> TFC : s.o. Poids unitaire : 28 LB   12.7 KG Poids - boîte : 37 LB   16.78 KG Volume - boîte : 17.5 PP   0.49 M <sup>3</sup>	Patins en forme d'ogive ou roulettes. Ne s'empile pas.	<b>2075BRAPPT</b> Assise rembourrée	1109	1133	1154	1177	1214	1250	1286	1316	1354	1391	1439	1508
			<b>DIMENSIONS HORS TOUT</b> L P H PO 26.5 27.25 33.25 MM 673 692 845	<b>DIMENSIONS DE L'ASSISE</b> L P H PO 18 18 17.5 MM 457 457 445	<b>DIMENSIONS DU DOSSIER</b> L H PO 16 16 MM 406 406									
			<b>RTA 00</b> 1 par boîte											
			Prix courant											
 <b>2075BRAUUT</b> <b>Fauteuil avec rangement pour sac à dos et tablette-écritoire</b> TFC : 0.75 V   0.69 M Poids unitaire : 28 LB   12.7 KG Poids - boîte : 37 LB   16.78 KG Volume - boîte : 17.5 PP   0.49 M <sup>3</sup>	Patins en forme d'ogive ou roulettes. Ne s'empile pas.	<b>2075BRAUUT</b> Assise et dossier rembourrés	984	1008	1028	1052	1090	1125	1160	1191	1229	1265	1314	1383
			<b>DIMENSIONS HORS TOUT</b> L P H PO 26.5 27.25 33.25 MM 673 692 845	<b>DIMENSIONS DE L'ASSISE</b> L P H PO 18 18 17.5 MM 457 457 445	<b>DIMENSIONS DU DOSSIER</b> L H PO 16 16 MM 406 406									
			<b>RTA 00</b> 1 par boîte											
			Prix courant											

DESCRIPTION	CARACTÉRISTIQUES	MODÈLE	GRADES DE TEXTILE DE SÉRIE																					
 <p><b>Chaise avec rangement pour sac à dos et tablette-écritoire</b>                      TFC : s.o.                      Poids unitaire : 23 LB   10.5 KG                      Poids - boîte : 32 LB   14.51 KG                      Volume - boîte : 17.5 PP   0.49 M<sup>3</sup></p>	Assise et dossier en polypropylène. Patins en forme d'ogive ou roulettes. Ne s'empile pas.	Prix courant																						
		<b>2075BRNPPT</b> 792																						
		<b>DIMENSIONS HORS TOUT</b>			<b>DIMENSIONS DE L'ASSISE</b>			<b>DIMENSIONS DU DOSSIER</b>																
		PO	25	27.25	33.25	18	18	17	16	16.5														
MM	635	692	845	457	457	432	406	419																
<b>RTA 00</b> 1 par boîte																								
<table border="1"> <tr> <td></td> <td>1</td> <td>2</td> <td>3</td> <td>4</td> <td>5</td> <td>6</td> <td>7</td> <td>8</td> <td>9</td> <td>10</td> <td>11</td> <td>12</td> </tr> </table>													1	2	3	4	5	6	7	8	9	10	11	12
	1	2	3	4	5	6	7	8	9	10	11	12												
 <p><b>2075BRNP</b>      <b>2075BRNUUT</b></p> <p><b>Chaise avec rangement pour sac à dos et tablette-écritoire</b>                      TFC : 0.75 V   0.69 M                      Poids unitaire : 26 LB   11.8 KG                      Poids - boîte : 35 LB   15.88 KG                      Volume - boîte : 17.5 PP   0.49 M<sup>3</sup></p>	Patins en forme d'ogive ou roulettes. Ne s'empile pas.	Prix courant																						
		<b>2075BRNP</b> 922																						
		<b>2075BRNUUT</b> 1047																						
		<b>DIMENSIONS HORS TOUT</b>			<b>DIMENSIONS DE L'ASSISE</b>			<b>DIMENSIONS DU DOSSIER</b>																
PO	25	27.25	33.25	18	18	17.5	16	16																
MM	635	692	845	457	457	445	406	406																
<b>RTA 00</b> 1 par boîte																								
<table border="1"> <tr> <td></td> <td>1</td> <td>2</td> <td>3</td> <td>4</td> <td>5</td> <td>6</td> <td>7</td> <td>8</td> <td>9</td> <td>10</td> <td>11</td> <td>12</td> </tr> </table>													1	2	3	4	5	6	7	8	9	10	11	12
	1	2	3	4	5	6	7	8	9	10	11	12												
 <p><b>Tabouret de bar avec accoudoirs</b>                      TFC : s.o.                      Poids unitaire : 21 LB   9.5 KG                      Poids - boîte : 25 LB   11.34 KG                      Volume - boîte : 21.5 PP   0.6 M<sup>3</sup></p>	Assise et dossier en polypropylène. On peut empiler jusqu'à 5 sièges au sol.	Prix courant																						
		<b>2075BSAPP</b> 635																						
		<b>DIMENSIONS HORS TOUT</b>			<b>DIMENSIONS DE L'ASSISE</b>			<b>DIMENSIONS DU DOSSIER</b>																
		PO	24	24.75	45	18	18	29	16	16.5														
MM	610	629	1143	457	457	737	406	419																
<b>RTA 00</b> 2 par boîte (prix et caractéristiques pour un siège uniquement)																								
<table border="1"> <tr> <td></td> <td>1</td> <td>2</td> <td>3</td> <td>4</td> <td>5</td> <td>6</td> <td>7</td> <td>8</td> <td>9</td> <td>10</td> <td>11</td> <td>12</td> </tr> </table>													1	2	3	4	5	6	7	8	9	10	11	12
	1	2	3	4	5	6	7	8	9	10	11	12												
 <p><b>2075BSAPU</b>      <b>2075BSAAU</b></p> <p><b>Tabouret de bar avec accoudoirs</b>                      TFC : 0.75 V   0.69 M                      Poids unitaire : 24 LB   10.9 KG                      Poids - boîte : 28 LB   12.7 KG                      Volume - boîte : 21.5 PP   0.6 M<sup>3</sup></p>	On peut empiler jusqu'à 5 sièges au sol.	Prix courant																						
		<b>2075BSAPU</b> 816																						
		<b>2075BSAAU</b> 940																						
		<b>DIMENSIONS HORS TOUT</b>			<b>DIMENSIONS DE L'ASSISE</b>			<b>DIMENSIONS DU DOSSIER</b>																
PO	24	24.75	45	18	18	29.5	16	16																
MM	610	629	1143	457	457	749	406	406																
<b>RTA 00</b> 2 par boîte (prix et caractéristiques pour un siège uniquement)																								
<table border="1"> <tr> <td></td> <td>1</td> <td>2</td> <td>3</td> <td>4</td> <td>5</td> <td>6</td> <td>7</td> <td>8</td> <td>9</td> <td>10</td> <td>11</td> <td>12</td> </tr> </table>													1	2	3	4	5	6	7	8	9	10	11	12
	1	2	3	4	5	6	7	8	9	10	11	12												
 <p><b>Tabouret de bar sans accoudoirs</b>                      TFC : s.o.                      Poids unitaire : 17 LB   7.7 KG                      Poids - boîte : 21 LB   9.53 KG                      Volume - boîte : 17.75 PP   0.5 M<sup>3</sup></p>	Assise et dossier en polypropylène. On peut empiler jusqu'à 5 sièges au sol.	Prix courant																						
		<b>2075BSNPP</b> 573																						
		<b>DIMENSIONS HORS TOUT</b>			<b>DIMENSIONS DE L'ASSISE</b>			<b>DIMENSIONS DU DOSSIER</b>																
		PO	22	24.75	45	18	18	29	16	16.5														
MM	559	629	1143	457	457	737	406	419																
<b>RTA 00</b> 2 par boîte (prix et caractéristiques pour un siège uniquement)																								
<table border="1"> <tr> <td></td> <td>1</td> <td>2</td> <td>3</td> <td>4</td> <td>5</td> <td>6</td> <td>7</td> <td>8</td> <td>9</td> <td>10</td> <td>11</td> <td>12</td> </tr> </table>													1	2	3	4	5	6	7	8	9	10	11	12
	1	2	3	4	5	6	7	8	9	10	11	12												

DESCRIPTION	CARACTÉRISTIQUES	MODÈLE	GRADES DE TEXTILE DE SÉRIE												
			1	2	3	4	5	6	7	8	9	10	11	12	
 <p><b>2075BSNPU</b>      <b>2075BSNUU</b></p> <p><b>Tabouret de bar sans accoudoirs</b>                      TFC : 0.75 V   0.69 M                      Poids unitaire : 20 LB   9.1 KG                      Poids - boîte : 24 LB   10.89 KG                      Volume - boîte : 17.75 P<sup>3</sup>   0.5 M<sup>3</sup></p>	<p>On peut empiler jusqu'à 5 sièges au sol.</p>	<p><b>2075BSNPU</b> 753 777 797 821 859 894 929 960 998 1034 1083 1152 Assise rembourrée</p> <p><b>2075BSNUU</b> 878 902 923 946 983 1019 1055 1085 1123 1160 1208 1277 Assise et dossier rembourrés</p>	<b>DIMENSIONS HORS TOUT</b>			<b>DIMENSIONS DE L'ASSISE</b>			<b>DIMENSIONS DU DOSSIER</b>						
			L	P	H	L	P	H	L	H					
		PO 22	24.75	45	18	18	29.5	16	16						
		MM 559	629	1143	457	457	749	406	406						
		<b>RTA 00</b>	2 par boîte (prix et caractéristiques pour un siège uniquement)												
 <p><b>2075CSAPP</b></p> <p><b>Tabouret de comptoir avec accoudoirs</b>                      TFC : s.o.                      Poids unitaire : 20 LB   9.1 KG                      Poids - boîte : 24 LB   10.89 KG                      Volume - boîte : 21.5 P<sup>3</sup>   0.6 M<sup>3</sup></p>	<p>Assise et dossier en polypropylène. On peut empiler jusqu'à 5 sièges au sol.</p>	<p><b>2075CSAPP</b> 573</p>	<b>DIMENSIONS HORS TOUT</b>			<b>DIMENSIONS DE L'ASSISE</b>			<b>DIMENSIONS DU DOSSIER</b>						
			L	P	H	L	P	H	L	H					
		PO 24	24.75	40	18	18	24	16	16.5						
		MM 610	629	1016	457	457	610	406	419						
		<b>RTA 00</b>	2 par boîte (prix et caractéristiques pour un siège uniquement)												
		Prix courant													
 <p><b>2075CSAPU</b>      <b>2075CSAAU</b></p> <p><b>Tabouret de comptoir avec accoudoirs</b>                      TFC : 0.75 V   0.69 M                      Poids unitaire : 23 LB   10.5 KG                      Poids - boîte : 27 LB   12.25 KG                      Volume - boîte : 21.5 P<sup>3</sup>   0.6 M<sup>3</sup></p>	<p>On peut empiler jusqu'à 5 sièges au sol.</p>	<p><b>2075CSAPU</b> 753 777 797 821 859 894 929 960 998 1034 1083 1152 Assise rembourrée</p> <p><b>2075CSAAU</b> 878 902 923 946 983 1019 1055 1085 1123 1160 1208 1277 Assise et dossier rembourrés</p>	<b>DIMENSIONS HORS TOUT</b>			<b>DIMENSIONS DE L'ASSISE</b>			<b>DIMENSIONS DU DOSSIER</b>						
			L	P	H	L	P	H	L	H					
		PO 24	24.75	40	18	18	24.5	16	16						
		MM 610	629	1016	457	457	622	406	406						
		<b>RTA 00</b>	2 par boîte (prix et caractéristiques pour un siège uniquement)												
		Prix courant													
 <p><b>2075CSNPP</b></p> <p><b>Tabouret de comptoir sans accoudoirs</b>                      TFC : s.o.                      Poids unitaire : 16 LB   7.3 KG                      Poids - boîte : 20 LB   9.07 KG                      Volume - boîte : 19 P<sup>3</sup>   0.53 M<sup>3</sup></p>	<p>Assise et dossier en polypropylène. On peut empiler jusqu'à 5 sièges au sol.</p>	<p><b>2075CSNPP</b> 510</p>	<b>DIMENSIONS HORS TOUT</b>			<b>DIMENSIONS DE L'ASSISE</b>			<b>DIMENSIONS DU DOSSIER</b>						
			L	P	H	L	P	H	L	H					
		PO 22	24.75	40	18	18	24	16	16.5						
		MM 559	629	1016	457	457	610	406	419						
		<b>RTA 00</b>	2 par boîte (prix et caractéristiques pour un siège uniquement)												
 <p><b>2075CSNPU</b>      <b>2075CSNUU</b></p> <p><b>Tabouret de comptoir sans accoudoirs</b>                      TFC : 0.75 V   0.69 M                      Poids unitaire : 19 LB   8.6 KG                      Poids - boîte : 23 LB   10.43 KG                      Volume - boîte : 19 P<sup>3</sup>   0.53 M<sup>3</sup></p>	<p>On peut empiler jusqu'à 5 sièges au sol.</p>	<p><b>2075CSNPU</b> 691 715 735 759 797 832 867 898 936 972 1021 1090 Assise rembourrée</p> <p><b>2075CSNUU</b> 816 840 861 884 921 957 993 1023 1061 1098 1146 1215 Assise et dossier rembourrés</p>	<b>DIMENSIONS HORS TOUT</b>			<b>DIMENSIONS DE L'ASSISE</b>			<b>DIMENSIONS DU DOSSIER</b>						
			L	P	H	L	P	H	L	H					
		PO 22	24.75	40	18	18	24.5	16	16						
		MM 559	629	1016	457	457	622	406	406						
		<b>RTA 00</b>	2 par boîte (prix et caractéristiques pour un siège uniquement)												

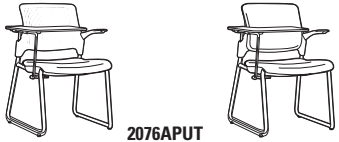
DESCRIPTION	CARACTÉRISTIQUES	MODÈLE	GRADES DE TEXTILE DE SÉRIE											
 <p><b>Fauteuil avec piétement monobloc</b> TFC : s.o. Poids unitaire : 14 LB   6.4 KG Poids - boîte : 17.25 LB   7.82 KG Volume - boîte : 26.75 P<sup>3</sup>   0.75 M<sup>3</sup></p>	<p>Assise et dossier en polypropylène. On peut empiler jusqu'à 5 sièges au sol. On peut empiler jusqu'à 15 sièges sur le chariot.</p>	Prix courant												
		<b>2076APP</b>	523											
		<b>DIMENSIONS HORS TOUT</b>			<b>DIMENSIONS DE L'ASSISE</b>			<b>DIMENSIONS DU DOSSIER</b>						
		PO	24	25	33.25	18	18	17	16	16.5				
MM	610	635	845	457	457	432	406	419						
 <p><b>2076APU</b></p>	 <p><b>2076AUU</b></p>	Prix courant												
		<b>2076APU</b>	704											
		<b>DIMENSIONS HORS TOUT</b>			<b>DIMENSIONS DE L'ASSISE</b>			<b>DIMENSIONS DU DOSSIER</b>						
		PO	24	25	33.25	18	18	17.5	16	16				
MM	610	635	845	457	457	445	406	406						
 <p><b>Chaise avec piétement monobloc</b> TFC : s.o. Poids unitaire : 10 LB   4.5 KG Poids - boîte : 13.25 LB   6.01 KG Volume - boîte : 19.25 P<sup>3</sup>   0.54 M<sup>3</sup></p>	<p>Assise et dossier en polypropylène. On peut empiler jusqu'à 5 sièges au sol. On peut empiler jusqu'à 15 sièges sur le chariot.</p>	Prix courant												
		<b>2076NPP</b>	461											
		<b>DIMENSIONS HORS TOUT</b>			<b>DIMENSIONS DE L'ASSISE</b>			<b>DIMENSIONS DU DOSSIER</b>						
		PO	20.5	25	33.25	18	18	18	16	16.5				
MM	521	635	845	457	457	457	406	419						
 <p><b>2076NPU</b></p>	 <p><b>2076NUU</b></p>	Prix courant												
		<b>2076NPU</b>	642											
		<b>DIMENSIONS HORS TOUT</b>			<b>DIMENSIONS DE L'ASSISE</b>			<b>DIMENSIONS DU DOSSIER</b>						
		PO	20.5	25	33.25	18	18	17.5	16	16				
MM	521	635	845	457	457	445	406	406						
 <p><b>Fauteuil avec piétement monobloc et tablette-écrivain</b> TFC : s.o. Poids unitaire : 20 LB   9.1 KG Poids - boîte : 27 LB   12.25 KG Volume - boîte : 14.75 P<sup>3</sup>   0.41 M<sup>3</sup></p>	<p>Assise et dossier en polypropylène. Ne s'empile pas.</p>	Prix courant												
		<b>2076APPT</b>	797											
		<b>DIMENSIONS HORS TOUT</b>			<b>DIMENSIONS DE L'ASSISE</b>			<b>DIMENSIONS DU DOSSIER</b>						
		PO	26.5	27.25	33.25	18	18	17	16	16.5				
MM	673	692	845	457	457	432	406	419						

DESCRIPTION	CARACTÉRISTIQUES	MODÈLE	GRADES DE TEXTILE DE SÉRIE												
			1	2	3	4	5	6	7	8	9	10	11	12	
 <p><b>2076APUT</b>      <b>2076AUUT</b></p> <p><b>Fauteuil avec piétement monobloc et tablette-écritoire</b>                      TFC : 0.75 V   0.69 M                      Poids unitaire : 25 LB   11.4 KG                      Poids - boîte : 32 LB   14.51 KG                      Volume - boîte : 14.75 P<sup>3</sup>   0.41 M<sup>3</sup></p> <p>Ne s'empile pas.</p>		<p><b>2076APUT</b>    928    952    972    996    1034    1069    1104    1135    1173    1209    1258    1327</p> <p>Assise rembourrée</p> <p><b>2076AUUT</b>    1053    1077    1098    1121    1158    1194    1230    1260    1298    1335    1383    1452</p> <p>Assise et dossier rembourrés</p>	<b>DIMENSIONS HORS TOUT</b>			<b>DIMENSIONS DE L'ASSISE</b>			<b>DIMENSIONS DU DOSSIER</b>						
			<b>L</b>	<b>P</b>	<b>H</b>	<b>L</b>	<b>P</b>	<b>H</b>	<b>L</b>	<b>H</b>					
			PO 26.5	27.25	33.25	18	18	17.5	16	16					
			MM 673	692	845	457	457	445	406	406					
			<b>RTA 00</b>												
<b>Prix courant</b>															
			<b>2076NPPT</b>	735											
			<b>DIMENSIONS HORS TOUT</b>			<b>DIMENSIONS DE L'ASSISE</b>			<b>DIMENSIONS DU DOSSIER</b>						
			<b>L</b>	<b>P</b>	<b>H</b>	<b>L</b>	<b>P</b>	<b>H</b>	<b>L</b>	<b>H</b>					
			PO 26.5	27.25	33.25	18	18	17	16	16.5					
			MM 673	692	845	457	457	432	406	419					
			<b>RTA 00</b>												
<b>Prix courant</b>															
			<b>2076NPPT</b>	735											
 <p><b>2076NPPT</b></p> <p><b>Chaise avec piétement monobloc et tablette-écritoire</b>                      TFC : s.o.                      Poids unitaire : 20 LB   9.1 KG                      Poids - boîte : 27 LB   12.25 KG                      Volume - boîte : 14.75 P<sup>3</sup>   0.41 M<sup>3</sup></p> <p>Assise et dossier en polypropylène. Ne s'empile pas.</p>			<b>DIMENSIONS HORS TOUT</b>			<b>DIMENSIONS DE L'ASSISE</b>			<b>DIMENSIONS DU DOSSIER</b>						
			<b>L</b>	<b>P</b>	<b>H</b>	<b>L</b>	<b>P</b>	<b>H</b>	<b>L</b>	<b>H</b>					
			PO 26.5	27.25	33.25	18	18	17	16	16.5					
			MM 673	692	845	457	457	432	406	419					
			<b>RTA 00</b>												
<b>Prix courant</b>															
			<b>2076NPPT</b>	735											
 <p><b>2076NPUT</b>      <b>2076NUUT</b></p> <p><b>Chaise avec piétement monobloc et tablette-écritoire</b>                      TFC : 0.75 V   0.69 M                      Poids unitaire : 23 LB   10.5 KG                      Poids - boîte : 30 LB   13.61 KG                      Volume - boîte : 14.75 P<sup>3</sup>   0.41 M<sup>3</sup></p> <p>Ne s'empile pas.</p>		<p><b>2076NPUT</b>    866    890    910    934    972    1007    1042    1073    1111    1147    1196    1265</p> <p>Assise rembourrée</p> <p><b>2076NUUT</b>    991    1015    1036    1059    1096    1132    1168    1198    1236    1273    1321    1390</p> <p>Assise et dossier rembourrés</p>	<b>DIMENSIONS HORS TOUT</b>			<b>DIMENSIONS DE L'ASSISE</b>			<b>DIMENSIONS DU DOSSIER</b>						
			<b>L</b>	<b>P</b>	<b>H</b>	<b>L</b>	<b>P</b>	<b>H</b>	<b>L</b>	<b>H</b>					
			PO 25	27.25	33.25	18	18	17.5	16	16					
			MM 635	692	845	457	457	445	406	406					
			<b>RTA 00</b>												
<b>Prix courant</b>															
			<b>2076NPUT</b>	866	890	910	934	972	1007	1042	1073	1111	1147	1196	1265
 <p><b>2085</b></p> <p><b>Chariot</b>                      TFC : s.o.                      Poids unitaire : 32 LB   14.5 KG                      Poids - boîte : 41 LB   18.6 KG                      Volume - boîte : 6.75 P<sup>3</sup>   0.19 M<sup>3</sup></p> <p>Peut recevoir de 10 à 15 sièges, selon le modèle.</p>			<b>DIMENSIONS HORS TOUT</b>			<b>DIMENSIONS DE L'ASSISE</b>			<b>DIMENSIONS DU DOSSIER</b>						
			<b>L</b>	<b>P</b>	<b>H</b>	<b>L</b>	<b>P</b>	<b>H</b>	<b>L</b>	<b>H</b>					
			PO 24	33.5	53	-	-	-	-	-					
			MM 610	851	1346	-	-	-	-	-					
			<b>RTA 00</b>												
<b>Prix courant</b>															
			<b>2085</b>	775											
 <p><b>5233</b></p> <p><b>Brides de jumelage - Jeu de 2</b>                      TFC : s.o.                      Poids unitaire : 0.09 LB   0.04 KG                      Poids - boîte : 0.2 LB   0.09 KG                      Volume - boîte : 1 P<sup>3</sup>   0.02 M<sup>3</sup></p> <p>S'utilisent avec les modèles avec accoudoirs. Dégagement entre les sièges de 0,25 po.</p>			<b>DIMENSIONS HORS TOUT</b>			<b>DIMENSIONS DE L'ASSISE</b>			<b>DIMENSIONS DU DOSSIER</b>						
			<b>L</b>	<b>P</b>	<b>H</b>	<b>L</b>	<b>P</b>	<b>H</b>	<b>L</b>	<b>H</b>					
			PO 0.87	7.75	1.5	-	-	-	-	-					
			MM 22	197	38	-	-	-	-	-					
			<b>RTA 00</b>												
<b>Prix courant</b>															
			<b>5233</b>	15											

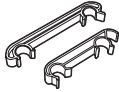

















DESCRIPTION	CARACTÉRISTIQUES	MODÈLE		GRADES DE TEXTILE DE SÉRIE					
		Prix courant		DIMENSIONS HORS TOUT			DIMENSIONS DE L'ASSISE		
		L	P	H	L	P	H	L	H
 <p><b>Brides de jumelage – Jeu de 2</b>                      TFC : s.o.                      Poids unitaire : 23 LB   10.5 KG                      Poids - boîte : 30 LB   13.61 KG                      Volume - boîte : 14.75 P<sup>3</sup>   0.41 M<sup>3</sup></p>									
	S'utilisent avec les modèles sans accoudoirs. Dégagement entre les sièges de 0,25 po.	PO 0.87 MM 22	7.75 197	1.5 38	-	-	-	-	-

RTA 00



Prix est pour le jeu, caractéristiques pour une bride uniquement

# salon

	Ballara.....	55		Kate.....	99		Sirena.....	141
	Braden.....	65		Lux.....	100		Venture.....	144
	Calidon.....	69		ML.....	101		Vitrola.....	146
	Citi.....	73		ML Park.....	102		Wind.....	148
	Citi Square.....	77		Prairie.....	103		Wind Linear.....	152
	Craft.....	86		River.....	104			
	Drift.....	89		River+.....	118			

BALLARA



modèle 9751



modèles 9751NA et 9757L



**Assise matelassée en option**

Motif de carrés de 4 po sur 4 po. Se reporter aux caractéristiques en option pour plus de détails.



modèle 9752NA Causeuse, 9755 Table de coin,

9751NA Siège de salon, 9757L Tablette-écrivain de gauche

**CARACTÉRISTIQUES DE SÉRIE**

- Ballara est une gamme de meubles modulaires qui réunit sièges, rangements, modules d'alimentation, tables et tablettes-écrivains.
- La gamme se prête à une foule d'aménagements, y compris des configurations en L ou en courses droites, et s'intègre aussi bien dans les zones décloisonnées que dans les aires d'accueil plus conventionnelles.
- Les meubles, sièges et tables peuvent s'utiliser seuls ou être jumelés à l'aide de ferrures de jumelage en d'innombrables configurations.
- Quatre modèles à dossier haut (banquettes) proposent deux hauteurs pour le dossier, soit 42 po et 48 po H, et deux choix d'assises (modèles à deux ou à trois places, sans accoudoirs).
- Les banquettes peuvent également intégrer une console (modèles TB), c'est-à-dire une tablette de 8 po en mélamine à l'arrière du dossier.
- Des tablettes-écrivains en option peuvent être montées en périphérie d'un aménagement, ou encore entre deux sièges pour aménager des pôles de travail ou des zones de travail collaboratif. Les tablettes intègrent un mécanisme de blocage en deux points facilitant la manipulation et assurant plus de stabilité.
- Les coussins fixes sont accentués par un piétement et un bâti en métal. Le bâti est fini noir de série.
- Le châssis des tables et les éléments en métal des tablettes-écrivains présentent de série un fini noir. Les tables sont dotées d'un chant durable agencé de 3 mm.
- Les ferrures de jumelage et les modules d'alimentation présentent de série un fini noir.
- Les modules d'alimentation présentent une prise de courant et deux ports USB et se montent sous tout siège ou toute table. Un module de gestion de câbles est compris.
- Choix de rembourrage : tissus, vinyles ou cuirs. Les modèles garnis d'un vinyle ou cuir peuvent présenter des piqûres sur les coussins d'assise ou de dossier, s'il y a lieu.
- Tous les modèles sont munis de série de patins en polypropylène noir.

**CARACTÉRISTIQUES EN OPTION**

- Une assise matelassée (Q) est offerte. Pour les tabourets sans dossier, ajouter 131 \$. Pour les sièges à une place, ajouter 131 \$. Pour les modèles à deux places, ajouter 263 \$. Pour les modèles à trois places, ajouter 395 \$.
- Le bâti des sièges, le châssis des tables, les éléments en métal des tablettes-écrivains, les ferrures de jumelage et les ferrures en métal sont offerts dans un choix de finis peints ou plaqués. Se reporter à la page 161. Le fini chromé (CHM) ou chrome brossé (BCH) est offert, moyennant un supplément. Pour les tabourets de bar ou de comptoir, ajouter 174 \$. Pour les sièges ou banc à une place, ajouter 174 \$. Pour les sièges ou banc à deux places, ajouter 231 \$. Pour les sièges ou banc à trois places, ajouter 275 \$. Pour les tables, ajouter 174 \$. Pour les tables longues, ajouter 231 \$. Pour les tablettes, ajouter 85 \$. Pour les ferrures de jumelage, ajouter 15 \$. Pour les ferrures en métal des tables flottantes (fini BCH uniquement), ajouter 9 \$.
- Les finis suivants sont offerts pour les plateaux des tables de coin, de tables de rangement, de tables flottantes et de tablettes-écrivains, soit acajou absolu (ACJ), nuit d'Orient (ASN), cerisier Avant (AVC), miel Avant (AWH), noir (BLK), cobalt brossé (BRC), érable clair (CMB), espresso profond (DES), blanc de blancs (DWT), fashionista (FAS), première classe (FCL), Noce Biondo (NBL), Noce Grigio (NGL), Noce Leggero (NEL), Noce Medio (NML), acajou sur quartier (QTM), beaucht naturelle (SBY), orage (SOG), brou (WHE), chocolat blanc (WHC) et cerisier d'hiver (WCR). A préciser.

**SUGGESTIONS D'AMÉNAGEMENTS**

**Aménagement A**



Qté	Modèle	Description	Dimensions	Prix courant
1	9751L	Siège avec accoudoir de gauche	28.5 x 31 x 30	1500
1	9751R	Siège avec accoudoir de droite	28.5 x 31 x 30	1500
1	9755	Table de coin	27.25 x 27.25 x 12.5	584
2	9759	Ferrure de jumelage	1 x 0.75 x 10	19 x 2

**TOTAL POUR L'AMÉNAGEMENT DANS LE FINI NOIR DE SÉRIE 3622**  
**TOTAL POUR L'AMÉNAGEMENT DANS UN FINI EN OPTION 4174**

**Aménagement B**



Qté	Modèle	Description	Dimensions	Prix courant
1	9751L	Siège avec accoudoir de gauche	28.5 x 31 x 30	1500
1	9751R	Siège avec accoudoir de droite	28.5 x 31 x 30	1500
1	9755	Table de coin	27.25 x 27.25 x 12.5	584
2	9759	Ferrure de jumelage	1 x 0.75 x 10	19 x 2

**TOTAL POUR L'AMÉNAGEMENT DANS LE FINI NOIR DE SÉRIE 3622**  
**TOTAL POUR L'AMÉNAGEMENT DANS UN FINI EN OPTION 4174**

**Aménagement C**





Qté	Modèle	Description	Dimensions	Prix courant
1	9751L	Siège avec accoudoir de gauche	28.5 x 31 x 30	1500
1	9751R	Siège avec accoudoir de droite	28.5 x 31 x 30	1500
1	9751NA	Siège sans accoudoirs	26.5 x 31 x 30	1229
2	9755	Table de coin	27.25 x 27.25 x 12.5	584 x 2
4	9759	Ferrure de jumelage	1 x 0.75 x 10	19 x 4

**TOTAL POUR L'AMÉNAGEMENT DANS LE FINI NOIR DE SÉRIE 5473**  
**TOTAL POUR L'AMÉNAGEMENT DANS UN FINI EN OPTION 6403**



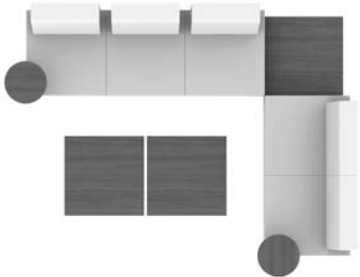
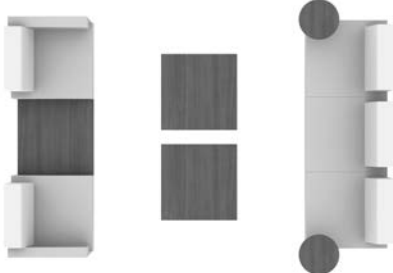

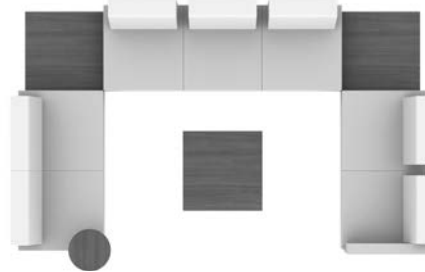
DESCRIPTION	CARACTÉRISTIQUES	MODÈLE	GRADES DE TEXTILE DE SÉRIE		
<b>Aménagement I</b> 	Qté	Modèle	Description	Dimensions	Prix courant
	1	<b>9753NA-OB</b>	Canapé sans accoudoirs, dossier ouvert	80.5 x 31 x 30	3208
	1	<b>9752NA</b>	Causeuse sans accoudoirs	52 x 31 x 30	2248
	2	<b>9754</b>	Table de rangement	27.25 x 27.25 x 16.5	953 x 2
	1	<b>9755</b>	Table de coin	27.25 x 27.25 x 12.5	584
	1	<b>9757L</b>	Tablette-écrivain de gauche	14 x 17.25 x 14	460
	1	<b>9758R</b>	Tablette-écrivain de droite	14 x 17.25 x 14	460
	2	<b>9759</b>	Ferrure de jumelage	1 x 0.75 x 10	19 x 2
<b>TOTAL POUR L'AMÉNAGEMENT DANS LE FINI NOIR DE SÉRIE</b>					<b>8904</b>
<b>TOTAL POUR L'AMÉNAGEMENT DANS UN FINI EN OPTION</b>					<b>10132</b>
<b>Aménagement J</b> 	Qté	Modèle	Description	Dimensions	Prix courant
	1	<b>9753NA-OB</b>	Canapé sans accoudoirs, dossier ouvert	80.5 x 31 x 30	3208
	1	<b>9751L</b>	Siège avec accoudoir de gauche	28.5 x 31 x 30	1500
	1	<b>9751R</b>	Siège avec accoudoir de droite	28.5 x 31 x 30	1500
	2	<b>9754</b>	Table de rangement	27.25 x 27.25 x 16.5	953 x 2
	1	<b>9755</b>	Table de coin	27.25 x 27.25 x 12.5	584
	1	<b>9757L</b>	Tablette-écrivain de gauche	14 x 17.25 x 14	460
	1	<b>9758R</b>	Tablette-écrivain de droite	14 x 17.25 x 14	460
<b>TOTAL POUR L'AMÉNAGEMENT DANS LE FINI NOIR DE SÉRIE</b>					<b>9656</b>
<b>TOTAL POUR L'AMÉNAGEMENT DANS UN FINI EN OPTION</b>					<b>11001</b>
<b>Aménagement K</b> 	Qté	Modèle	Description	Dimensions	Prix courant
	2	<b>9753NA-OB</b>	Canapé sans accoudoirs, dossier ouvert	80.5 x 31 x 30	3208 x 2
	2	<b>9755</b>	Table de coin	27.25 x 27.25 x 12.5	584 x 2
	2	<b>9759</b>	Ferrure de jumelage	1 x 0.75 x 10	19 x 2
<b>TOTAL POUR L'AMÉNAGEMENT DANS LE FINI NOIR DE SÉRIE</b>					<b>7622</b>
<b>TOTAL POUR L'AMÉNAGEMENT DANS UN FINI EN OPTION</b>					<b>8550</b>
<b>Aménagement L</b> 	Qté	Modèle	Description	Dimensions	Prix courant
	1	<b>9752NA</b>	Causeuse sans accoudoirs	52 x 31 x 30	2248
	1	<b>9751L</b>	Siège avec accoudoir de gauche	28.5 x 31 x 30	1500
	1	<b>9751R</b>	Siège avec accoudoir de droite	28.5 x 31 x 30	1500
	2	<b>9755</b>	Table de coin	27.25 x 27.25 x 12.5	584 x 2
	4	<b>9759</b>	Ferrure de jumelage	1 x 0.75 x 10	19 x 4
<b>TOTAL POUR L'AMÉNAGEMENT DANS LE FINI NOIR DE SÉRIE</b>					<b>6492</b>
<b>TOTAL POUR L'AMÉNAGEMENT DANS UN FINI EN OPTION</b>					<b>7479</b>
<b>Aménagement M</b> 	Qté	Modèle	Description	Dimensions	Prix courant
	1	<b>9753NA-OB</b>	Canapé sans accoudoirs, dossier ouvert	80.5 x 31 x 30	3208
	1	<b>9752L-OB</b>	Causeuse avec accoudoir de gauche, dossier ouvert	54 x 31 x 30	2459
	1	<b>9752NA</b>	Causeuse sans accoudoirs	52 x 31 x 30	2248
	2	<b>9755</b>	Table de coin	27.25 x 27.25 x 12.5	584 x 2
	1	<b>9754</b>	Table de rangement	27.25 x 27.25 x 16.5	953
	1	<b>9758R</b>	Tablette-écrivain de droite	14 x 17.25 x 14	460
	4	<b>9759</b>	Ferrure de jumelage	1 x 0.75 x 10	19 x 4
<b>TOTAL POUR L'AMÉNAGEMENT DANS LE FINI NOIR DE SÉRIE</b>					<b>10572</b>
<b>TOTAL POUR L'AMÉNAGEMENT DANS UN FINI EN OPTION</b>					<b>11976</b>

**DESCRIPTION CARACTÉRISTIQUES MODÈLE GRADES DE TEXTILE DE SÉRIE**

**Aménagement N**

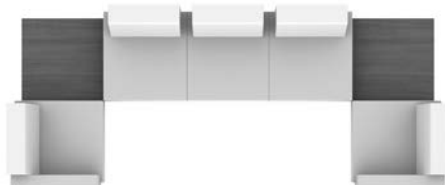

Qté	Modèle	Description	Dimensions	Prix courant
1	<b>9753NA-OB</b>	Canapé sans accoudoirs, dossier ouvert	80.5 x 31 x 30	3208
1	<b>9751L</b>	Siège avec accoudoir de gauche	28.5 x 31 x 30	1500
1	<b>9751R</b>	Siège avec accoudoir de droite	28.5 x 31 x 30	1500
2	<b>9755</b>	Table de coin	27.25 x 27.25 x 12.5	584 x 2
4	<b>9759</b>	Ferrure de jumelage	1 x 0.75 x 10	19 x 4

**TOTAL POUR L'AMÉNAGEMENT DANS LE FINI NOIR DE SÉRIE 7452**  
**TOTAL POUR L'AMÉNAGEMENT DANS UN FINI EN OPTION 8483**

**Aménagement O**

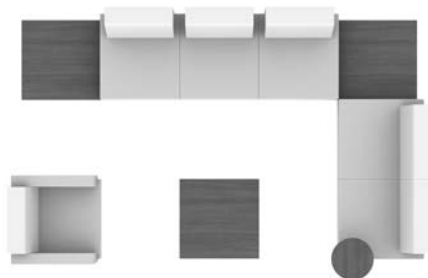

Qté	Modèle	Description	Dimensions	Prix courant
1	<b>9753NA-OB</b>	Canapé sans accoudoirs, dossier ouvert	80.5 x 31 x 30	3208
1	<b>9752NA</b>	Causeuse sans accoudoirs	52 x 31 x 30	2248
1	<b>9751</b>	Fauteuil	30.5 x 31 x 30	1771
1	<b>9754</b>	Table de rangement	27.25 x 27.25 x 16.5	953
2	<b>9755</b>	Table de coin	27.25 x 27.25 x 12.5	584 x 2
1	<b>9757L</b>	Tablette-écrivain de gauche	14 x 17.25 x 14	460
3	<b>9759</b>	Ferrure de jumelage	1 x 0.75 x 10	19 x 3

**TOTAL POUR L'AMÉNAGEMENT DANS LE FINI NOIR DE SÉRIE 9865**  
**TOTAL POUR L'AMÉNAGEMENT DANS UN FINI EN OPTION 11197**

**Aménagement P**



Qté	Modèle	Description	Dimensions	Prix courant
1	<b>9753NA-OB</b>	Canapé sans accoudoirs, dossier ouvert	80.5 x 31 x 30	3208
1	<b>9752L-OB</b>	Causeuse avec accoudoir de gauche, dossier ouvert	54 x 31 x 30	2459
2	<b>9754</b>	Table de rangement	27.25 x 27.25 x 16.5	953 x 2
1	<b>9755</b>	Table de coin	27.25 x 27.25 x 12.5	584
1	<b>9758R</b>	Tablette-écrivain de droite	14 x 17.25 x 14	460
2	<b>9759</b>	Ferrure de jumelage	1 x 0.75 x 10	19 x 2

**TOTAL POUR L'AMÉNAGEMENT DANS LE FINI NOIR DE SÉRIE 8655**  
**TOTAL POUR L'AMÉNAGEMENT DANS UN FINI EN OPTION 9798**

	1	2	3	4	5	6	7	8	9	10	11	12
<b>9751</b>	1771	1907	2022	2154	2370	2570	2770	2944	3161	3365	3641	4032

	DIMENSIONS HORS TOUT			DIMENSIONS DE L'ASSISE			DIMENSIONS DU DOSSIER	
	L	P	H	L	P	H	L	H

PO	30.5	31	30	24	20.5	18.5	22	12.5
MM	775	787	762	610	521	470	559	318

**RTA 00** 1 par boîte

	1	2	3	4	5	6	7	8	9	10	11	12
<b>9751R</b>	1500	1604	1692	1793	1958	2111	2264	2397	2563	2719	2930	3229
<b>9751L</b>												

	DIMENSIONS HORS TOUT			DIMENSIONS DE L'ASSISE			DIMENSIONS DU DOSSIER	
	L	P	H	L	P	H	L	H

PO	28.5	31	30	24	20.5	18.5	22	12.5
MM	724	787	762	610	521	470	559	318

**RTA 00** 1 par boîte





**Fauteuil**  
 TFC : 4.25 V. | 3.89 M  
 Poids unitaire : 61 LB | 27.7 KG  
 Poids - boîte : 71 LB | 32.21 KG  
 Volume - boîte : 21.5 P³ | 0.6 M³



**Siège à un accoudoir**  
 TFC : 3.25 V. | 2.97 M  
 Poids unitaire : 51 LB | 23.2 KG  
 Poids - boîte : 61 LB | 27.67 KG  
 Volume - boîte : 20 P³ | 0.56 M³

Une ferrure de jumelage est nécessaire pour les configurations modulaires.

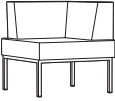
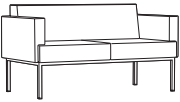
R pour accoudoir droite.  
 L pour accoudoir gauche

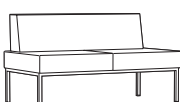
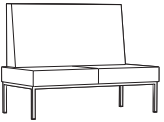
DESCRIPTION	CARACTÉRISTIQUES	MODÈLE	GRADES DE TEXTILE DE SÉRIE											
			1	2	3	4	5	6	7	8	9	10	11	12
 <p><b>Siège sans accoudoirs</b> TFC : 2.25 V.   2.06 M Poids unitaire : 41 LB   18.6 KG Poids - boîte : 51 LB   23.13 KG Volume - boîte : 18.75 PP<sup>3</sup>   0.53 M<sup>3</sup></p>	<p>Une ferrure de jumelage est nécessaire pour les configurations modulaires.</p>	<p>PO 26,5 MM 673</p>	1229	1301	1362	1432	1546	1652	1758	1850	1965	2073	2219	2426
			<p><b>DIMENSIONS HORS TOUT</b> L P H</p>			<p><b>DIMENSIONS DE L'ASSISE</b> L P H</p>			<p><b>DIMENSIONS DU DOSSIER</b> L H</p>					
			<p>PO 26,5 31 30 MM 673 787 762</p>			<p>24 20,5 18,5 610 521 470</p>			<p>22 12,5 559 318</p>					
			<p><b>RTA 00</b> 1 par boîte</p>											
 <p><b>Module de coin</b> TFC : 3 V.   2.74 M Poids unitaire : 62 LB   28.2 KG Poids - boîte : 72 LB   32.66 KG Volume - boîte : 18.5 PP<sup>3</sup>   0.52 M<sup>3</sup></p>	<p>Une ferrure de jumelage est nécessaire pour les configurations modulaires.</p>	<p>PO 28,5 MM 724</p>	1621	1717	1798	1891	2044	2185	2326	2449	2602	2746	2941	3217
			<p><b>DIMENSIONS HORS TOUT</b> L P H</p>			<p><b>DIMENSIONS DE L'ASSISE</b> L P H</p>			<p><b>DIMENSIONS DU DOSSIER</b> L H</p>					
			<p>PO 28,5 28,5 30 MM 724 724 762</p>			<p>22 20,5 18,5 559 521 470</p>			<p>22 12,5 559 318</p>					
			<p><b>RTA 00</b> 1 par boîte</p>											
 <p><b>Causeuse</b> TFC : 6.25 V.   5.72 M Poids unitaire : 99 LB   45 KG Poids - boîte : 111 LB   50.35 KG Volume - boîte : 37.5 PP<sup>3</sup>   1.06 M<sup>3</sup></p>		<p>PO 56 MM 1422</p>	2794	2994	3163	3357	3675	3969	4263	4519	4838	5138	5544	6119
			<p><b>DIMENSIONS HORS TOUT</b> L P H</p>			<p><b>DIMENSIONS DE L'ASSISE</b> L P H</p>			<p><b>DIMENSIONS DU DOSSIER</b> L H</p>					
			<p>PO 56 31 30 MM 1422 787 762</p>			<p>48 20,5 18,5 1219 521 470</p>			<p>44 12,5 1118 318</p>					
			<p><b>RTA 00</b> 1 par boîte</p>											
 <p><b>Causeuse à un accoudoir</b> TFC : 5 V.   4.57 M Poids unitaire : 89 LB   40.5 KG Poids - boîte : 101 LB   45.81 KG Volume - boîte : 36.25 PP<sup>3</sup>   1.02 M<sup>3</sup></p>	<p>Une ferrure de jumelage est nécessaire pour les configurations modulaires.</p> <p>R pour accoudoir droit. L pour accoudoir gauche</p>	<p>PO 54 MM 1372</p>	2490	2650	2785	2940	3195	3430	3665	3870	4125	4365	4690	5150
			<p><b>DIMENSIONS HORS TOUT</b> L P H</p>			<p><b>DIMENSIONS DE L'ASSISE</b> L P H</p>			<p><b>DIMENSIONS DU DOSSIER</b> L H</p>					
			<p>PO 54 31 30 MM 1372 787 762</p>			<p>48 20,5 18,5 1219 521 470</p>			<p>44 12,5 1118 318</p>					
			<p><b>RTA 00</b> 1 par boîte</p>											
 <p><b>Causeuse sans accoudoirs</b> TFC : 4 V.   3.66 M Poids unitaire : 79 LB   35.9 KG Poids - boîte : 91 LB   41.28 KG Volume - boîte : 35.5 PP<sup>3</sup>   1 M<sup>3</sup></p>	<p>Une ferrure de jumelage est nécessaire pour les configurations modulaires.</p>	<p>PO 52 MM 1321</p>	2248	2376	2484	2608	2812	3000	3188	3352	3556	3748	4008	4376
			<p><b>DIMENSIONS HORS TOUT</b> L P H</p>			<p><b>DIMENSIONS DE L'ASSISE</b> L P H</p>			<p><b>DIMENSIONS DU DOSSIER</b> L H</p>					
			<p>PO 52 31 30 MM 1321 787 762</p>			<p>48 20,5 18,5 1219 521 470</p>			<p>44 12,5 1118 318</p>					
			<p><b>RTA 00</b> 1 par boîte</p>											
 <p><b>Causeuse sans accoudoirs, dossier de 42 po H</b> TFC : 8 V.   7.32 M Poids unitaire : 105 LB   47.7 KG Poids - boîte : 120 LB   54.43 KG Volume - boîte : 48.5 PP<sup>3</sup>   1.37 M<sup>3</sup></p>	<p>Une ferrure de jumelage est nécessaire pour les configurations modulaires.</p>	<p>PO 52 MM 1321</p>	2563	2819	3035	3283	3691	4067	4443	4771	5179	5563	6083	6819
			<p><b>DIMENSIONS HORS TOUT</b> L P H</p>			<p><b>DIMENSIONS DE L'ASSISE</b> L P H</p>			<p><b>DIMENSIONS DU DOSSIER</b> L H</p>					
			<p>PO 52 31 42 MM 1321 787 1067</p>			<p>48 20,5 18,5 1219 521 470</p>			<p>44 24,5 1118 622</p>					
			<p><b>RTA 00</b> 1 par boîte</p>											

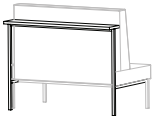
DESCRIPTION	CARACTÉRISTIQUES	MODÈLE	GRADES DE TEXTILE DE SÉRIE												
			1	2	3	4	5	6	7	8	9	10	11	12	
 <p><b>Causese sans acc., dos. 42 po H + console 36 po H</b>                      TFC : 6 V.   5.49 M                      Poids unitaire : 120 LB   54.5 KG                      Poids - boîte : 135 LB   61.23 KG                      Volume - boîte : 63.75 P<sup>3</sup>   1.8 M<sup>3</sup></p>	Une ferrure de jumelage est nécessaire pour les configurations modulaires.	9752NAHB42TB	3388	3580	3742	3928	4234	4516	4798	5044	5350	5638	6028	6580	
		<b>DIMENSIONS HORS TOUT</b>			<b>DIMENSIONS DE L'ASSISE</b>			<b>DIMENSIONS DU DOSSIER</b>							
		L	P	H	L	P	H	L	H						
		PO 52	41	42	48	20.5	18.5	44	24.5						
		MM 1321	1041	1067	1219	521	470	1118	622						
		<b>RTA 00</b>	1 par boîte												

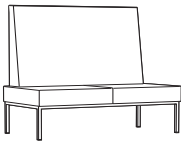

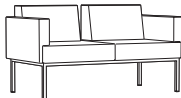

DESCRIPTION	CARACTÉRISTIQUES	MODÈLE	GRADES DE TEXTILE DE SÉRIE												
			1	2	3	4	5	6	7	8	9	10	11	12	
 <p><b>Causese sans accoudoirs, dossier de 48 po H</b>                      TFC : 8.75 V.   8 M                      Poids unitaire : 115 LB   52.3 KG                      Poids - boîte : 130 LB   58.97 KG                      Volume - boîte : 55 P<sup>3</sup>   1.55 M<sup>3</sup></p>	Une ferrure de jumelage est nécessaire pour les configurations modulaires.	9752NAHB48	2671	2951	3187	3459	3905	4316	4727	5086	5532	5952	6521	7326	
		<b>DIMENSIONS HORS TOUT</b>			<b>DIMENSIONS DE L'ASSISE</b>			<b>DIMENSIONS DU DOSSIER</b>							
		L	P	H	L	P	H	L	H						
		PO 52	31	48	48	20.5	18.5	44	30.5						
		MM 1321	787	1219	1219	521	470	1118	775						
		<b>RTA 00</b>	1 par boîte												

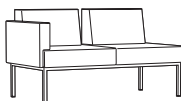

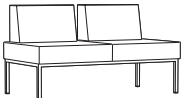

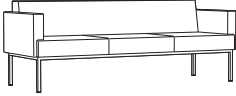
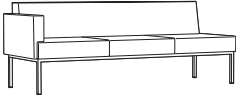
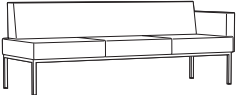
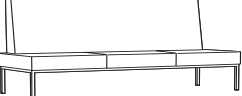

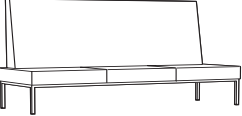
DESCRIPTION	CARACTÉRISTIQUES	MODÈLE	GRADES DE TEXTILE DE SÉRIE												
			1	2	3	4	5	6	7	8	9	10	11	12	
 <p><b>Causese sans acc., dos. 48 po H + console 42 po H</b>                      TFC : 6 V.   5.49 M                      Poids unitaire : 130 LB   59.1 KG                      Poids - boîte : 145 LB   65.77 KG                      Volume - boîte : 71.25 P<sup>3</sup>   2.01 M<sup>3</sup></p>	Une ferrure de jumelage est nécessaire pour les configurations modulaires.	9752NAHB48TB	3496	3688	3850	4036	4342	4624	4906	5152	5458	5746	6136	6688	
		<b>DIMENSIONS HORS TOUT</b>			<b>DIMENSIONS DE L'ASSISE</b>			<b>DIMENSIONS DU DOSSIER</b>							
		L	P	H	L	P	H	L	H						
		PO 52	41	48	48	20.5	18.5	44	30.5						
		MM 1321	1041	1219	1219	521	470	1118	775						
		<b>RTA 00</b>	1 par boîte												



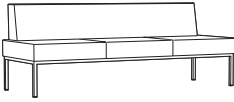
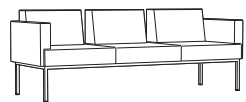

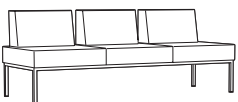

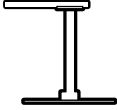

DESCRIPTION	CARACTÉRISTIQUES	MODÈLE	GRADES DE TEXTILE DE SÉRIE												
			1	2	3	4	5	6	7	8	9	10	11	12	
 <p><b>Causese, dossier ouvert</b>                      TFC : 6.25 V.   5.72 M                      Poids unitaire : 99 LB   45 KG                      Poids - boîte : 111 LB   50.35 KG                      Volume - boîte : 35.25 P<sup>3</sup>   0.99 M<sup>3</sup></p>		9752-OB	2761	2961	3130	3324	3642	3936	4230	4486	4805	5105	5511	6086	
		<b>DIMENSIONS HORS TOUT</b>			<b>DIMENSIONS DE L'ASSISE</b>			<b>DIMENSIONS DU DOSSIER</b>							
		L	P	H	L	P	H	L	H						
		PO 56	29.5	30	54	20.5	18.5	48	12.5						
		MM 1422	749	762	1372	521	470	1219	318						
		<b>RTA 00</b>	1 par boîte												

DESCRIPTION	CARACTÉRISTIQUES	MODÈLE	GRADES DE TEXTILE DE SÉRIE												
			1	2	3	4	5	6	7	8	9	10	11	12	
 <p><b>Causese à un accoudoir, dossier ouvert</b>                      TFC : 5.25 V.   4.8 M                      Poids unitaire : 89 LB   40.5 KG                      Poids - boîte : 101 LB   45.81 KG                      Volume - boîte : 36.25 P<sup>3</sup>   1.02 M<sup>3</sup></p>	Une ferrure de jumelage est nécessaire pour les configurations modulaires.  R pour accoudoir droite. L pour accoudoir gauche	9752R-OB	2459	2627	2769	2932	3199	3446	3693	3908	4176	4428	4769	5252	
		9752L-OB	2459	2627	2769	2932	3199	3446	3693	3908	4176	4428	4769	5252	
		<b>DIMENSIONS HORS TOUT</b>			<b>DIMENSIONS DE L'ASSISE</b>			<b>DIMENSIONS DU DOSSIER</b>							
		L	P	H	L	P	H	L	H						
		PO 54	31	30	48	20.5	18.5	44	12.5						
MM 1372	787	762	1219	521	470	1118	318								
		<b>RTA 00</b>	1 par boîte												



DESCRIPTION	CARACTÉRISTIQUES	MODÈLE	GRADES DE TEXTILE DE SÉRIE												
			1	2	3	4	5	6	7	8	9	10	11	12	
 <p><b>Causese sans accoudoirs, dossier ouvert</b>                      TFC : 4.25 V.   3.89 M                      Poids unitaire : 79 LB   35.9 KG                      Poids - boîte : 91 LB   41.28 KG                      Volume - boîte : 35.5 P<sup>3</sup>   1 M<sup>3</sup></p>		9752NA-OB	2218	2354	2469	2601	2817	3017	3217	3391	3608	3812	4088	4479	
		<b>DIMENSIONS HORS TOUT</b>			<b>DIMENSIONS DE L'ASSISE</b>			<b>DIMENSIONS DU DOSSIER</b>							
		L	P	H	L	P	H	L	H						
		PO 52	31	30	48	20.5	18.5	44	12.5						
		MM 1321	787	762	1219	521	470	1118	318						
		<b>RTA 00</b>	1 par boîte												

DESCRIPTION	CARACTÉRISTIQUES	MODÈLE	GRADES DE TEXTILE DE SÉRIE											
			1	2	3	4	5	6	7	8	9	10	11	12
 <p><b>Canapé</b> TFC : 9.5 V.   8.69 M Poids unitaire : 138 LB   62.7 KG Poids - boîte : 153 LB   69.4 KG Volume - boîte : 54.5 PP   1.54 M<sup>3</sup></p>		9753	3784	4088	4345	4639	5124	5570	6017	6406	6891	7347	7964	8838
			<b>DIMENSIONS HORS TOUT</b>			<b>DIMENSIONS DE L'ASSISE</b>			<b>DIMENSIONS DU DOSSIER</b>					
			L	P	H	L	P	H	L	H				
			PO 82.5 MM 2096	31 787	30 762	76.5 1943	20.5 521	18.5 470	66 1676	12.5 318				
		RTA 00	1 par boîte											
  <p><b>Canapé à un accoudoir</b> TFC : 8.25 V.   7.54 M Poids unitaire : 128 LB   58.2 KG Poids - boîte : 143 LB   64.86 KG Volume - boîte : 54.5 PP   1.54 M<sup>3</sup></p>	<p>Une ferrure de jumelage est nécessaire pour les configurations modulaires.</p> <p>R pour accoudoir droite. L pour accoudoir gauche</p>	9753R 9753L	3528	3792	4015	4271	4691	5079	5467	5805	6226	6622	7158	7917
			<b>DIMENSIONS HORS TOUT</b>			<b>DIMENSIONS DE L'ASSISE</b>			<b>DIMENSIONS DU DOSSIER</b>					
			L	P	H	L	P	H	L	H				
			PO 81.5 MM 2070	31 787	30 762	80.5 2045	20.5 521	18.5 470	74 1880	12.5 318				
		RTA 00	1 par boîte											
 <p><b>Canapé sans accoudoirs, dossier de 42 po H</b> TFC : 12.25 V.   11.2 M Poids unitaire : 128 LB   58.2 KG Poids - boîte : 143 LB   64.86 KG Volume - boîte : 72.5 PP   2.05 M<sup>3</sup></p>	<p>Une ferrure de jumelage est nécessaire pour les configurations modulaires.</p>	9753NAHB42	3912	4304	4635	5015	5639	6215	6791	7293	7918	8506	9302	10429
			<b>DIMENSIONS HORS TOUT</b>			<b>DIMENSIONS DE L'ASSISE</b>			<b>DIMENSIONS DU DOSSIER</b>					
			L	P	H	L	P	H	L	H				
			PO 80.5 MM 2045	31 787	42 1067	74 1880	20.5 521	18.5 470	74 1880	24.5 622				
		RTA 00	1 par boîte											
 <p><b>Canapé sans acc., dos. 42 po H + console 36 po H</b> TFC : 9 V.   8.23 M Poids unitaire : 143 LB   65 KG Poids - boîte : 158 LB   71.67 KG Volume - boîte : 93.5 PP   2.64 M<sup>3</sup></p>	<p>Une ferrure de jumelage est nécessaire pour les configurations modulaires.</p>	9753NAHB42TB	4874	5162	5405	5684	6143	6566	6989	7358	7817	8249	8834	9662
			<b>DIMENSIONS HORS TOUT</b>			<b>DIMENSIONS DE L'ASSISE</b>			<b>DIMENSIONS DU DOSSIER</b>					
			L	P	H	L	P	H	L	H				
			PO 80.5 MM 2045	41 1041	42 1067	80.5 2045	20.5 521	18.5 470	74 1880	24.5 622				
		RTA 00	1 par boîte											
 <p><b>Canapé sans accoudoirs, dossier haut de 48 po H</b> TFC : 13.25 V.   12.12 M Poids unitaire : 153 LB   69.5 KG Poids - boîte : 168 LB   76.2 KG Volume - boîte : 82.25 PP   2.32 M<sup>3</sup></p>	<p>Une ferrure de jumelage est nécessaire pour les configurations modulaires.</p>	9753NAHB48	4144	4568	4926	5337	6012	6635	7258	7801	8477	9113	9974	11193
			<b>DIMENSIONS HORS TOUT</b>			<b>DIMENSIONS DE L'ASSISE</b>			<b>DIMENSIONS DU DOSSIER</b>					
			L	P	H	L	P	H	L	H				
			PO 80.5 MM 2045	31 787	48 1219	80.5 2045	20.5 521	18.5 470	74 1880	30.5 775				
		RTA 00	1 par boîte											
 <p><b>Canapé sans acc., dos. haut 48 po H + console 42 po H</b> TFC : 13.25 V.   12.12 M Poids unitaire : 143 LB   65 KG Poids - boîte : 158 LB   71.67 KG Volume - boîte : 106 PP   3 M<sup>3</sup></p>	<p>Une ferrure de jumelage est nécessaire pour les configurations modulaires.</p>	9753NAHB48TB	5107	5531	5889	6300	6975	7598	8221	8764	9440	10076	10937	12156
			<b>DIMENSIONS HORS TOUT</b>			<b>DIMENSIONS DE L'ASSISE</b>			<b>DIMENSIONS DU DOSSIER</b>					
			L	P	H	L	P	H	L	H				
			PO 80.5 MM 2045	41 1041	48 1219	80.5 2045	20.5 521	18.5 470	74 1880	24.5 622				
		RTA 00	1 par boîte											

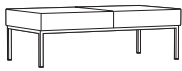
DESCRIPTION	CARACTÉRISTIQUES	MODÈLE	GRADES DE TEXTILE DE SÉRIE											
			1	2	3	4	5	6	7	8	9	10	11	12
 <p><b>Canapé sans accoudoirs</b> TFC : 7 V.   6.4 M Poids unitaire : 118 LB   53.6 KG Poids - boîte : 133 LB   60.33 KG Volume - boîte : 51.5 PP   1.45 M<sup>3</sup></p>	<p>Une ferrure de jumelage est nécessaire pour les configurations modulaires.</p>	9753NA	3240	3464	3653	3870	4227	4556	4885	5172	5529	5865	6320	6964
		<b>DIMENSIONS HORS TOUT</b>			<b>DIMENSIONS DE L'ASSISE</b>			<b>DIMENSIONS DU DOSSIER</b>						
		L	P	H	L	P	H	L	H					
		PO 80.5 MM 2045	31 787	30 762	80.5 2045	20.5 521	18.5 470	74 1880	12.5 318					
		<b>RTA 00</b>	1 par boîte											
 <p><b>Canapé, dossier ouvert</b> TFC : 8 V.   7.32 M Poids unitaire : 138 LB   62.7 KG Poids - boîte : 153 LB   69.4 KG Volume - boîte : 54.5 PP   1.54 M<sup>3</sup></p>		9753-OB	3751	4007	4223	4471	4879	5255	5631	5959	6367	6751	7271	8007
		<b>DIMENSIONS HORS TOUT</b>			<b>DIMENSIONS DE L'ASSISE</b>			<b>DIMENSIONS DU DOSSIER</b>						
		L	P	H	L	P	H	L	H					
		PO 82.5 MM 2096	31 787	30 762	80.5 2045	20.5 521	18.5 470	74 1880	12.5 318					
		<b>RTA 00</b>	1 par boîte											
 <p><b>Canapé à un accoudoir, dossier ouvert</b> TFC : 7 V.   6.4 M Poids unitaire : 128 LB   59.2 KG Poids - boîte : 143 LB   64.86 KG Volume - boîte : 54.5 PP   1.54 M<sup>3</sup></p>	<p>Une ferrure de jumelage est nécessaire pour les configurations modulaires.</p> <p>R pour accoudoir droite. L pour accoudoir gauche</p>	9753R-OB 9753R-OB	3495	3719	3908	4125	4482	4811	5140	5427	5784	6120	6575	7219
		<b>DIMENSIONS HORS TOUT</b>			<b>DIMENSIONS DE L'ASSISE</b>			<b>DIMENSIONS DU DOSSIER</b>						
		L	P	H	L	P	H	L	H					
		PO 81.5 MM 2070	31 787	30 762	80.5 2045	20.5 521	18.5 470	74 1880	12.5 318					
		<b>RTA 00</b>	1 par boîte											
 <p><b>Canapé sans accoudoirs, dossier ouvert</b> TFC : 6.25 V.   5.72 M Poids unitaire : 118 LB   53.6 KG Poids - boîte : 133 LB   60.33 KG Volume - boîte : 51.5 PP   1.45 M<sup>3</sup></p>	<p>Une ferrure de jumelage est nécessaire pour les configurations modulaires.</p>	9753NA-OB	3208	3408	3577	3771	4089	4383	4677	4933	5252	5552	5958	6533
		<b>DIMENSIONS HORS TOUT</b>			<b>DIMENSIONS DE L'ASSISE</b>			<b>DIMENSIONS DU DOSSIER</b>						
		L	P	H	L	P	H	L	H					
		PO 80.5 MM 2045	31 787	30 762	80.5 2045	20.5 521	18.5 470	74 1880	12.5 318					
		<b>RTA 00</b>	1 par boîte											
 <p><b>Table de rangement</b> TFC : s.o. Poids unitaire : 59 LB   26.8 KG Poids - boîte : 65 LB   29.48 KG Volume - boîte : 11.5 PP   0.32 M<sup>3</sup></p>	<p>Une ferrure de jumelage est nécessaire pour les configurations modulaires.</p>	Prix courant	9754	953										
		<b>DIMENSIONS HORS TOUT</b>			<b>DIMENSIONS DE L'ASSISE</b>			<b>DIMENSIONS DU DOSSIER</b>						
		L	P	H	L	P	H	L	H					
		PO 27.25 MM 692	27.25 692	16.5 419	-	-	-	-	-					
		<b>RTA 00</b>		1 par boîte										
 <p><b>Table de coin</b> TFC : s.o. Poids unitaire : 34 LB   15.5 KG Poids - boîte : 40 LB   18.14 KG Volume - boîte : 8 PP   0.22 M<sup>3</sup></p>	<p>Une ferrure de jumelage est nécessaire pour les configurations modulaires.</p>	Prix courant	9755	584										
		<b>DIMENSIONS HORS TOUT</b>			<b>DIMENSIONS DE L'ASSISE</b>			<b>DIMENSIONS DU DOSSIER</b>						
		L	P	H	L	P	H	L	H					
		PO 27.25 MM 692	27.25 692	12.5 318	-	-	-	-	-					
		<b>RTA 00</b>		1 par boîte										

DESCRIPTION	CARACTÉRISTIQUES	MODÈLE	GRADES DE TEXTILE DE SÉRIE												
 <p><b>Tablette-écritoire centrale</b> TFC : s.o. Poids unitaire : 9 LB   4.1 KG Poids - boîte : 12 LB   5.44 KG Volume - boîte : 2.5 P<sup>3</sup>   0.07 M<sup>3</sup></p>		Prix courant													
		9756	476												
		DIMENSIONS HORS TOUT			DIMENSIONS DE L'ASSISE			DIMENSIONS DU DOSSIER							
		L	P	H	L	P	H	L	H						
PO 14	17.25	14	-	-	-	-	-								
MM 356	438	356	-	-	-	-	-								
		RTA 00		1 par boîte											
 <p><b>Tablette-écritoire</b> TFC : s.o. Poids unitaire : 9 LB   4.1 KG Poids - boîte : 12 LB   5.44 KG Volume - boîte : 2.5 P<sup>3</sup>   0.07 M<sup>3</sup></p>	Se monte à la face inférieure de tout siège.  R pour tablette-écritoire droite. L pour tablette-écritoire gauche.	Prix courant													
		9757L 9758R	460												
		DIMENSIONS HORS TOUT			DIMENSIONS DE L'ASSISE			DIMENSIONS DU DOSSIER							
		L	P	H	L	P	H	L	H						
PO 14	17.25	14	-	-	-	-	-								
MM 356	438	356	-	-	-	-	-								
		RTA 00		1 par boîte											
 <p><b>Ferrure de jumelage</b> TFC : s.o. Poids unitaire : 0.25 LB   0.1 KG Poids - boîte : 0.52 LB   0.24 KG Volume - boîte : 0.5 P<sup>3</sup>   0.01 M<sup>3</sup></p>	Une ferrure de jumelage par raccord est nécessaire.	Prix courant													
		9759	19												
		DIMENSIONS HORS TOUT			DIMENSIONS DE L'ASSISE			DIMENSIONS DU DOSSIER							
		L	P	H	L	P	H	L	H						
PO 1	0.75	10	-	-	-	-	-								
MM 25	19	254	-	-	-	-	-								
		RTA 00		25 par boîte											
 <p><b>Module d'alimentation, cordon d'alimentation de 10 pi</b> TFC : s.o. Poids unitaire : 2 LB   0.9 KG Poids - boîte : 3 LB   1.36 KG Volume - boîte : 0.5 P<sup>3</sup>   0.01 M<sup>3</sup></p>	Se monte à la face inférieure de tout siège ou de toute table. Une prise de courant et deux prises USB.	Prix courant													
		9760	375												
		DIMENSIONS HORS TOUT			DIMENSIONS DE L'ASSISE			DIMENSIONS DU DOSSIER							
		L	P	H	L	P	H	L	H						
PO 6	2.75	2.75	-	-	-	-	-								
MM 152	70	70	-	-	-	-	-								
		RTA 00		1 par boîte											
 <p><b>Banc une place</b> TFC : 2 V.   1.83 M Poids unitaire : 31 LB   14.1 KG Poids - boîte : 37 LB   16.78 KG Volume - boîte : 10.75 P<sup>3</sup>   0.3 M<sup>3</sup></p>	Une ferrure de jumelage est nécessaire pour les configurations modulaires.	1 2 3 4 5 6 7 8 9 10 11 12													
		9761	939	1003	1057	1119	1221	1315	1409	1491	1593	1689	1819	2003	
		DIMENSIONS HORS TOUT			DIMENSIONS DE L'ASSISE			DIMENSIONS DU DOSSIER							
		L	P	H	L	P	H	L	H						
PO 27.5	28.5	17.5	27.5	28.5	18.5	-	-								
MM 699	724	445	699	724	470	-	-								
		RTA 00	1 par boîte												
 <p><b>Banc deux places</b> TFC : 4 V.   3.66 M Poids unitaire : 49 LB   22.3 KG Poids - boîte : 57 LB   25.85 KG Volume - boîte : 21.25 P<sup>3</sup>   0.6 M<sup>3</sup></p>	Une ferrure de jumelage est nécessaire pour les configurations modulaires.	1 2 3 4 5 6 7 8 9 10 11 12													
		9762	1668	1796	1904	2028	2232	2420	2608	2772	2976	3168	3428	3796	
		DIMENSIONS HORS TOUT			DIMENSIONS DE L'ASSISE			DIMENSIONS DU DOSSIER							
		L	P	H	L	P	H	L	H						
PO 54	28.5	17.5	54	28.5	18.5	-	-								
MM 1372	724	445	1372	724	470	-	-								
		RTA 00	1 par boîte												

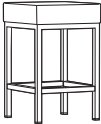

DESCRIPTION	CARACTÉRISTIQUES	MODÈLE	GRADES DE TEXTILE DE SÉRIE											
			1	2	3	4	5	6	7	8	9	10	11	12
 <p><b>Banc trois places</b>                      TFC : 6 V.   5.49 M                      Poids unitaire : 70 LB   31.8 KG                      Poids - boîte : 80 LB   36.29 KG                      Volume - boîte : 29.5 P<sup>3</sup>   0.83 M<sup>3</sup></p>	Une ferrure de jumelage est nécessaire pour les configurations modulaires.	<b>9763</b>	2394	2586	2748	2934	3240	3522	3804	4050	4356	4644	5034	5586
			<b>DIMENSIONS HORS TOUT</b>			<b>DIMENSIONS DE L'ASSISE</b>			<b>DIMENSIONS DU DOSSIER</b>					
			<b>L</b>	<b>P</b>	<b>H</b>	<b>L</b>	<b>P</b>	<b>H</b>	<b>L</b>	<b>H</b>				
			PO 80.5	28.5	17.5	80.5	28.5	18.5	-	-				
			MM 2045	724	445	2045	724	470	-	-				
		<b>RTA 00</b>	1 par boîte											
 <p><b>Tabouret, 24 po</b>                      TFC : 0.75 V.   0.69 M                      Poids unitaire : 17 LB   7.7 KG                      Poids - boîte : 22 LB   9.98 KG                      Volume - boîte : 4.75 P<sup>3</sup>   0.13 M<sup>3</sup></p>		<b>9769S24</b>	587	611	631	655	693	728	763	794	832	868	917	986
			<b>DIMENSIONS HORS TOUT</b>			<b>DIMENSIONS DE L'ASSISE</b>			<b>DIMENSIONS DU DOSSIER</b>					
			<b>L</b>	<b>P</b>	<b>H</b>	<b>L</b>	<b>P</b>	<b>H</b>	<b>L</b>	<b>H</b>				
			PO 15	15	24	-	-	24	-	-				
			MM 381	381	610	-	-	610	-	-				
		<b>RTA 00</b>	1 par boîte											
 <p><b>Tabouret, 30 po</b>                      TFC : 0.75 V.   0.69 M                      Poids unitaire : 18 LB   8.2 KG                      Poids - boîte : 23 LB   10.43 KG                      Volume - boîte : 5.5 P<sup>3</sup>   0.15 M<sup>3</sup></p>		<b>9769S30</b>	656	680	700	724	762	797	832	863	901	937	986	1055
			<b>DIMENSIONS HORS TOUT</b>			<b>DIMENSIONS DE L'ASSISE</b>			<b>DIMENSIONS DU DOSSIER</b>					
			<b>L</b>	<b>P</b>	<b>H</b>	<b>L</b>	<b>P</b>	<b>H</b>	<b>L</b>	<b>H</b>				
			PO 15	15	30	-	-	30	-	-				
			MM 381	381	762	-	-	762	-	-				
		<b>RTA 00</b>	1 par boîte											

## BRADEN



modèle 7871

modèles 7870R, 7870, 7870L, 7872, 7873

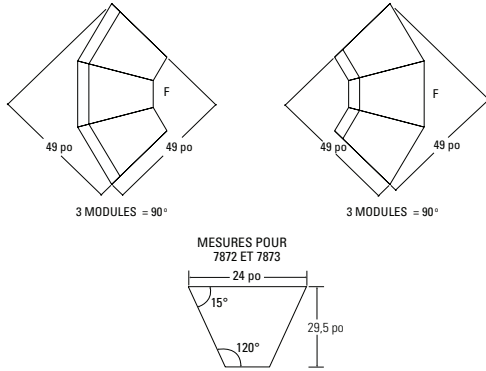

## CARACTÉRISTIQUES DE SÉRIE

- Une gamme polyvalente de sièges modulaires exceptionnellement durables. Les modules peuvent être agencés en de multiples configurations selon l'espace disponible.
- Un système de jumelage exclusif permet d'assujettir les modules Braden solidement ensemble tout permettant de les séparer pour les reconfigurer au besoin.
- Les goupilles d'arrêt sont toujours installées du côté gauche (déterminé alors qu'un utilisateur est assis), tandis que les douilles de logement (réceptacles) seront toujours du côté droit (déterminé alors qu'un utilisateur est assis).
- Les ferrures de jumelage ne s'utilisent que sur les modèles sans accoudoirs et les modèles à un seul accoudoir. Le modèle 7871 ne peut être jumelé.
- Trois modules de coin intérieurs permettent d'aménager un coin intérieur à angle droit.
- Trois modules de coin extérieurs permettent d'aménager un coin extérieur à angle droit.
- Choix de rembourrage : tissus, vinyles ou cuirs. Les modèles garnis d'un vinyle ou cuir peuvent présenter des piqûres sur les coussins d'assise ou de dossier, s'il y a lieu.

## CARACTÉRISTIQUES EN OPTION

- Utiliser les codes suivants pour les ferrures de jumelage : ajouter **(G)** pour les deux côtés, **(GR)** pour le côté droit (assis) uniquement, et **(GL)** pour le côté gauche (assis) uniquement.
- Pour des patins « pattes de tigre » antidérapants pour des planchers à revêtement dur, préciser **(NS)**. Ajouter 21 \$.
- Les dessus des tables 7874 et 7880 sont offerts dans les finis suivants : acajou absolu (ACJ), nuit d'Orient (ASN), cerisier Avant (AWC), miel Avant (AWH), noir (BLK), cobalt brossé (BRC), érable clair (CMB), espresso profond (DES), blanc de blancs (DWT), fashionista (FAS), première classe (FCL), Noce Biondo (NBL), Noce Grigio (NGL), Noce Leggero (NEL), Noce Medio (NML), beauté naturelle (SBY), orange (SOG), brou (VHE), chocolat blanc (WHC) et cerisier d'hiver (WCR). À préciser

## Configurations et applications typiques

Canapé à cinq places, accoudoirs aux extrémités uniquement



Canapé à cinq places, accoudoirs entre chaque place assise

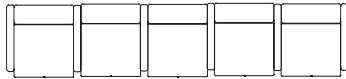

Canapé à trois places, tables intermédiaires, accoudoirs aux extrémités

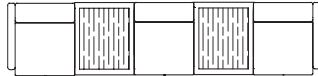

Tables et chaises dans un aménagement en L

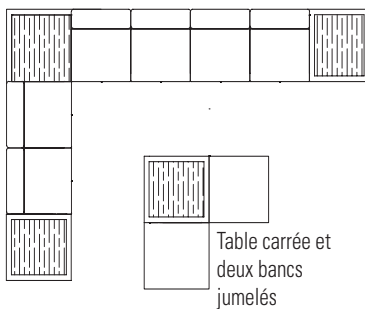

Sièges jumelés avec modules de coin

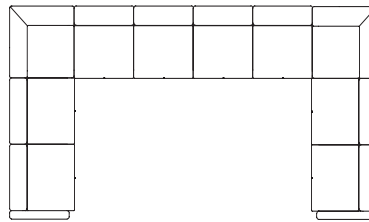

Deux tables et quatre bancs jumelés

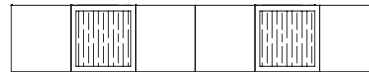

Aménagement en C, accoudoirs aux extrémités et tables

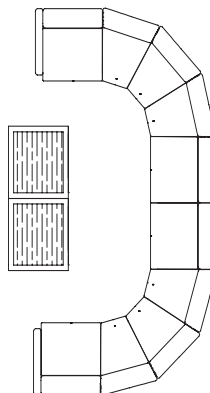

Aménagement circulaire avec sièges jumelés

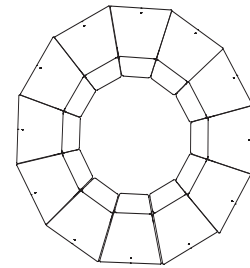



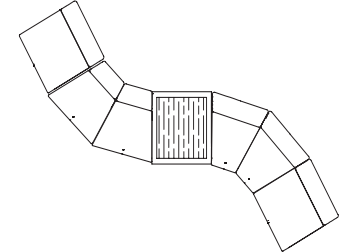



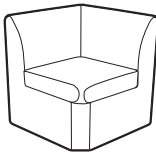

Aménagement en S, sièges et table jumelés

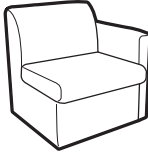

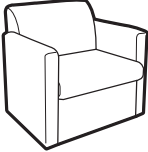

Trois bancs jumelés

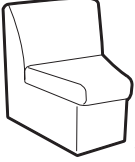

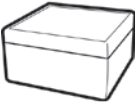
DESCRIPTION	CARACTÉRISTIQUES	MODÈLE	GRADES DE TEXTILE DE SÉRIE											
			1	2	3	4	5	6	7	8	9	10	11	12
 <p><b>Module de coin</b> TFC : 4 V.   3.66 M Poids unitaire : 42 LB   19.1 KG Poids - boîte : 50 LB   22.68 KG Volume - boîte : 16.5 P<sup>3</sup>   0.46 M<sup>3</sup></p>	Ferrures de jumelage côtés adjacents.  Caractéristiques ergonomiques : M, N	<b>7867 (UC)</b>	1188	1316	1424	1548	1752	1940	2128	2292	2496	2688	2948	3316
		<b>DIMENSIONS HORS TOUT</b>			<b>DIMENSIONS DE L'ASSISE</b>			<b>DIMENSIONS DU DOSSIER</b>						
		L	P	H	L	P	H	L	L		H		H	
		PO 28 MM 711	28 711	30 762	20 508	20.5 521	17 432	19.5 495	12.5 318					
		<b>RTA 00</b>	1 par boîte											
 <p><b>Accoudoir simple</b> TFC : 1.75 V.   1.6 M Poids unitaire : 23 LB   10.5 KG Poids - boîte : 26 LB   11.79 KG Volume - boîte : 2.9 P<sup>3</sup>   0.08 M<sup>3</sup></p>	Ferrures de jumelage de part et d'autre.  Caractéristiques ergonomiques : M, N	<b>7868</b>	373	429	476	531	620	702	784	856	945	1029	1143	1304
		<b>DIMENSIONS HORS TOUT</b>			<b>DIMENSIONS DE L'ASSISE</b>			<b>DIMENSIONS DU DOSSIER</b>						
		L	P	H	L	P	H	L	L		H		H	
		PO 3.75 MM 95	25 635	25 635	-	-	-	-	-		-		-	
		<b>RTA 00</b>	1 par boîte											
 <p><b>Siège monoplace sans accoudoirs</b> TFC : 2.75 V.   2.51 M Poids unitaire : 33 LB   15 KG Poids - boîte : 38 LB   17.24 KG Volume - boîte : 16.5 P<sup>3</sup>   0.46 M<sup>3</sup></p>	Se reporter aux notes pour les choix de ferrures de jumelage.  Caractéristiques ergonomiques : M, N	<b>7870 (UC)</b>	677	765	839	925	1065	1194	1323	1436	1576	1708	1887	2140
		<b>DIMENSIONS HORS TOUT</b>			<b>DIMENSIONS DE L'ASSISE</b>			<b>DIMENSIONS DU DOSSIER</b>						
		L	P	H	L	P	H	L	L		H		H	
		PO 24 MM 610	27.5 699	30 762	24 610	19.5 495	16.5 419	24 610	13.5 343					
		<b>RTA 00</b>	1 par boîte											
 <p><b>Siège monoplace, accoudoir de gauche</b> TFC : 3.75 V.   3.43 M Poids unitaire : 40 LB   18.2 KG Poids - boîte : 45 LB   20.41 KG Volume - boîte : 16.5 P<sup>3</sup>   0.46 M<sup>3</sup></p>	Ferrures de jumelage à droite.  Caractéristiques ergonomiques : M, N	<b>7870L (UC)</b>	966	1086	1187	1304	1495	1671	1847	2001	2192	2372	2616	2961
		<b>DIMENSIONS HORS TOUT</b>			<b>DIMENSIONS DE L'ASSISE</b>			<b>DIMENSIONS DU DOSSIER</b>						
		L	P	H	L	P	H	L	L		H		H	
		PO 27 MM 686	27.5 699	30 762	24 610	19.5 495	16.5 419	24 610	13.5 343					
		<b>RTA 00</b>	1 par boîte											
 <p><b>Siège monoplace, accoudoir de droite</b> TFC : 3.75 V.   3.43 M Poids unitaire : 40 LB   18.2 KG Poids - boîte : 45 LB   20.41 KG Volume - boîte : 16.5 P<sup>3</sup>   0.46 M<sup>3</sup></p>	Ferrures de jumelage à gauche.  Caractéristiques ergonomiques : M, N	<b>7870R (UC)</b>	966	1086	1187	1304	1495	1671	1847	2001	2192	2372	2616	2961
		<b>DIMENSIONS HORS TOUT</b>			<b>DIMENSIONS DE L'ASSISE</b>			<b>DIMENSIONS DU DOSSIER</b>						
		L	P	H	L	P	H	L	L		H		H	
		PO 27 MM 686	27.5 699	30 762	24 610	19.5 495	16.5 419	24 610	13.5 343					
		<b>RTA 00</b>	1 par boîte											

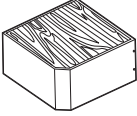
DESCRIPTION	CARACTÉRISTIQUES	MODÈLE	GRADES DE TEXTILE DE SÉRIE																
			1	2	3	4	5	6	7	8	9	10	11	12					
 <p><b>Siège monospace avec accoudoirs</b>                      TFC : 4.75 V.   4.34 M                      Poids unitaire : 47 LB   21.4 KG                      Poids - boîte : 52 LB   23.59 KG                      Volume - boîte : 16.5 PP³   0.46 M³</p>	Module autoportant. Aucune ferrure de jumelage.  Caractéristiques ergonomiques : M, N	<b>7871 (UC)</b>	1254	1406	1534	1682	1924	2147	2370	2565	2807	3035	3344	3781					
		<b>DIMENSIONS HORS TOUT</b> L P H			<b>DIMENSIONS DE L'ASSISE</b> L P H			<b>DIMENSIONS DU DOSSIER</b> L H											
		PO	30	27.5	30	24	19.5	16.5	24	13.5	MM	762	699	762	610	495	419	610	343
 <p><b>Module de coin</b>                      TFC : 2.75 V.   2.51 M                      Poids unitaire : 26 LB   11.8 KG                      Poids - boîte : 31 LB   14.06 KG                      Volume - boîte : 16.5 PP³   0.46 M³</p>	Trois modules composent un coin extérieur à angle droit.  Total de 49 po L par 49 po H.  Se reporter aux notes pour les choix de ferrures de jumelage.  Caractéristiques ergonomiques : M, N	<b>7872 (UC)</b>	734	822	896	982	1122	1251	1380	1493	1633	1765	1944	2197					
		<b>DIMENSIONS HORS TOUT</b> L P H			<b>DIMENSIONS DE L'ASSISE</b> L P H			<b>DIMENSIONS DU DOSSIER</b> L H											
		PO	24	27.5	30	20	19.5	16.5	15	13.5	MM	610	699	762	508	495	419	381	343
 <p><b>Module de coin</b>                      TFC : 2.75 V.   2.51 M                      Poids unitaire : 26 LB   11.8 KG                      Poids - boîte : 31 LB   14.06 KG                      Volume - boîte : 16.5 PP³   0.46 M³</p>	Trois modules composent un coin extérieur à angle droit.  Total de 49 po L par 49 po H.  Se reporter aux notes pour les choix de ferrures de jumelage.  Caractéristiques ergonomiques : M, N	<b>7873 (UC)</b>	734	822	896	982	1122	1251	1380	1493	1633	1765	1944	2197					
		<b>DIMENSIONS HORS TOUT</b> L P H			<b>DIMENSIONS DE L'ASSISE</b> L P H			<b>DIMENSIONS DU DOSSIER</b> L H											
		PO	24	27.5	30	16	19.5	16.5	21.5	13.5	MM	610	699	762	406	495	419	546	343
 <p><b>Table carrée à parois rembourrées, 24 po</b>                      TFC : 1.75 V.   1.6 M                      Poids unitaire : 35 LB   15.9 KG                      Poids - boîte : 38 LB   17.24 KG                      Volume - boîte : 6.25 PP³   0.17 M³</p>		<b>7874</b>	480	536	583	638	727	809	891	963	1052	1136	1250	1411					
		<b>DIMENSIONS HORS TOUT</b> L P H			<b>DIMENSIONS DE L'ASSISE</b> L P H			<b>DIMENSIONS DU DOSSIER</b> L H											
		PO	24	24	14.5	-	-	-	-	-	MM	610	610	368	-	-	-	-	-
 <p><b>Repose-pieds carré rembourré, 24 po</b>                      TFC : 2.25 V.   2.06 M                      Poids unitaire : 40 LB   18.2 KG                      Poids - boîte : 44 LB   19.96 KG                      Volume - boîte : 8.5 PP³   0.24 M³</p>		<b>7874FS (UC)</b>	905	977	1038	1108	1222	1328	1434	1526	1641	1749	1895	2102					
		<b>DIMENSIONS HORS TOUT</b> L P H			<b>DIMENSIONS DE L'ASSISE</b> L P H			<b>DIMENSIONS DU DOSSIER</b> L H											
		PO	24	24	17.5	-	-	-	-	-	MM	610	610	445	-	-	-	-	-

DESCRIPTION	CARACTÉRISTIQUES	MODÈLE	GRADES DE TEXTILE DE SÉRIE											
			1	2	3	4	5	6	7	8	9	10	11	12
 <p><b>Table de coin à parois rembourrées</b>                      TFC : 1.75 V.   1.6 M                      Poids unitaire : 40 LB   18.2 KG                      Poids - boîte : 45 LB   20.41 KG                      Volume - boîte : 7.5 P³   0.21 M³</p>	Ferrures de jumelage côtés adjacents.	<b>7880</b>	746	802	849	904	993	1075	1157	1229	1318	1402	1516	1677
		DIMENSIONS HORS TOUT			DIMENSIONS DE L'ASSISE			DIMENSIONS DU DOSSIER						
			L	P	H	L	P	H	L	H				
		PO 27	27	27	14.5	-	-	-	-	-				
		MM 686	686	686	368	-	-	-	-	-				
				1 par boîte										

CALIDON



modèle GC36308

Tables autoportantes Calidon



Se reporter à la page 71 pour les tables autoportantes Calidon.

EXEMPLE D'UN CODE POUR LA COMMANDE D'UN SIÈGE CALIDON :

GC36308	-NS	-PU75	-NS
modèle	coutures thermocollées - dossier	textile - dossier et accoudoirs	coutures thermocollées - assise

-PU75	-AAM	-TPM-J-SLT	-NM	-NB
textile - assise	fini - bâti	alimentation	patins	membrane étanche

TEXTILES CONTRASTANTS

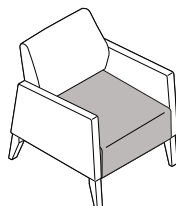

Un textile pour le dossier et les accoudoirs; un textile distinct pour l'assise.

ALIMENTATION – DIAGRAMME DES EMPLACEMENTS

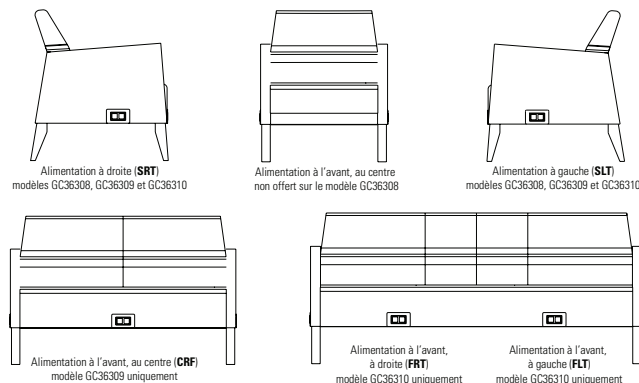

CARACTÉRISTIQUES DE SÉRIE

- La gamme Calidon propose des sièges de salon entièrement rembourrés. Des tables autoportantes viennent compléter la gamme.
- La gamme Calidon est conçue pour résister aux contraintes de milieux soumis à un usage intensif. Les modèles de salon sont dotés d'une structure de support en métal.
- Les sièges présentent un bâti protège-mur; les pieds touchent au mur avant le dossier, protégeant donc le mur et le siège.
- Tous les sièges de salon présentent un dégagement entre les coussins d'assise et de dossier et sont dotés de pieds hauts pour faciliter l'entretien.
- Pour plus de confort, le coussin d'assise est fabriqué de série en mousse UltraCell haute densité.
- La capacité de charge active est de 400 lb.

CARACTÉRISTIQUES EN OPTION

- Tous les sièges de salon peuvent être commandés dotés de manchons solidement fixés à l'aide de raccords métal sur métal, ce qui permet de les remplacer sur place au besoin. Des manchons en surface solide sont offerts pour les modèles dotés d'accoudoirs entièrement rembourrés. Il n'est pas possible d'ajouter rétroactivement des manchons sur place à un modèle sans manchons existant.
- Les sièges de salon entièrement rembourrés peuvent être commandés munis d'un module d'alimentation électricité/USB. Le module d'alimentation comprend une prise d'alimentation c.a., deux ports USB de 10 watts et un cordon d'alimentation de 10 pi avec fiche à trois broches. Module, plaque et cordon noir. Le module est installé en usine et doit être précisé au moment de la commande. Ajouter 160 \$. Les emplacements possibles varient selon le modèle. Se reporter au diagramme des emplacements ci-dessous.
- Lorsque des textiles contrastants sont précisés pour un module, un textile doit être précisé pour le dossier et les accoudoirs, et un second textile doit être précisé séparément pour l'assise.

Ajouter les codes d'options dans l'ordre suivant :

- **Numéro de modèle**  
GC36308 à GC36310 Sièges de salon entièrement rembourrés
- **Coutures thermocollées - dossier (NS)** Sans coutures thermocollées.  
**(SS)** Coutures thermocollées. Le supplément varie, se reporter au modèle voulu.
- **Textile – dossier et accoudoirs**  
Préciser le code.
- **Coutures thermocollées - assise (NS)** Sans coutures thermocollées.  
**(SS)** Coutures thermocollées. Le supplément varie, se reporter au modèle voulu.
- **Textile – assise**  
Préciser le code.
- **Manchons en option (FNA)** Sans manchons.  
**(FAC)** Avec manchons.
- **Finis – bâti**  
**(AAM)** Absolu  
**(CJM)** Noir fusain  
**(ACM)** Cerisier  
**(EMM)** Acajou Empire  
**(EOM)** Chêne foncé  
**(ECM)** Espresso  
**(TFM)** Bois fruitier  
**(HGM)** Gris  
**(HOM)** Chêne moisson  
**(AHM)** Miel  
**(JOM)** Onyx noir  
**(LHM)** Miel clair  
**(TMM)** Acajou  
**(AVM)** Érable  
**(MWM)** Noyer moyen  
**(ASB)** Nuit  
**(NBM)** Noce Biondo  
**(NGM)** Noce Grigio  
**(NEM)** Noce Leggero  
**(NMM)** Noce Medio  
**(SBM)** Sablé  
**(SKM)** Palissandre  
**(SOM)** Chêne argenté  
**(TWM)** Noyer  
**(WTM)** Crème WC  
**(WHM)** Blanc  
**(WCM)** Cerisier d'hiver
- **Finis – manchons (SSU)** Manchons en uréthane (sièges d'invités et de salon avec accoudoirs en bois et manchons FAC précisés). Le supplément varie, se reporter au modèle voulu.  
**(BLK)** Noir  
**(KAL)** Kahlua  
**(LAB)** Café au lait  
**(J52)** Moka  
**(SHW)** Ombre  
**(TOA)** Avoine grillée
- **(CO)** Surface solide (tous les modèles à accoudoirs en bois et entièrement rembourrés et manchons FAC précisés). Le supplément varie, se reporter au modèle voulu.  
**Grade 1:**  
**(SWH)** Blanc de blancs  
**Grade 2:**  
**(SBT)** Tempête beige  
**(SBX)** Mirage onyx noir  
**(SMG)** Spectre verre de lait  
**(SPW)** Mirage blanc givré  
**(SHS)** Pierre chaude  
**(SHS)** Mélange nordique
- **Emplacement – module d'alimentation** (modèles de salon entièrement rembourrés uniquement, comme il est précisé ci-dessous).  
**(NPM)** Sans module d'alimentation.  
**(TPM)** Module inviolable.  
**(J)** Noir  
**(SRT)** Côté droit. Ajouter 160 \$.  
**(SLT)** Côté gauche. Ajouter 160 \$.  
**(FLT)** Avant, à gauche (modules trois places uniquement). Ajouter 160 \$.  
**(FRT)** Avant, à droite (modules trois places uniquement). Ajouter 160 \$.  
**(CRF)** Avant, au centre (modules deux places uniquement). Ajouter 160 \$.  
**(SLR)** Côtés gauche et droite. Ajouter 322 \$.  
**(FLR)** Avant, à gauche et droite. Ajouter 322 \$.
- **Patins (NM)** Ne marquant pas.  
**(NS)** Antidérapant. Fauteuil d'invité, sièges bariatriques et de salon, ajouter 22 \$.  
Sièges deux places, ajouter 32 \$.  
Sièges trois places, ajouter 43 \$.
- **Membrane étanche** (assise uniquement)  
**(NB)** Sans membrane étanche.  
**(MB)** Membrane étanche. Le supplément varie, se reporter au modèle voulu.

DESCRIPTION      CARACTÉRISTIQUES      MODÈLE      GRADES DE TEXTILE DE SÉRIE

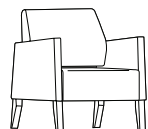

**Fauteuil de salon**

TFC : 4 V. | 3.66 M  
 Poids unitaire : 46 LB | 20.9 KG  
 Poids - boîte : 58 LB | 26.31 KG  
 Volume - boîte : 18.75 P³ | 0.53 M³

Capacité de charge, 400 lb

Manchons :  
 - en surface solide gr.1, ajouter 335 \$  
 - en surface solide gr.2, ajouter 355 \$  
 Membrane étanche (MB), ajouter 81 \$.  
 Coutures thermocollées (SS) :  
 - pour dossier, ajouter 104 \$.  
 - pour assise, ajouter 26 \$.  
 Module d'alimentation offert.

TFC	2	3	4	5	6	7	8	9	10	11	12	
<b>GC36308</b>	Bad Tag!	1841	1949	2074	2277	2465	2653	2817	3021	3213	3473	3841

	DIMENSIONS HORS TOUT			DIMENSIONS DE L'ASSISE			DIMENSIONS DU DOSSIER	
	L	P	H	L	P	H	L	H
PO	27.5	29.5	33.5	24	21	16	23.5	17.5
MM	699	749	851	610	533	406	597	445

**RTA 00** 1 par boîte

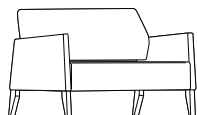

**Siège de salon deux places**

TFC : 5.75 V. | 5.26 M  
 Poids unitaire : 72 LB | 32.7 KG  
 Poids - boîte : 89 LB | 40.37 KG  
 Volume - boîte : 33.75 P³ | 0.95 M³

Capacité de charge, 400 lb par place assise

Manchons :  
 - en surface solide gr.1, ajouter 335 \$  
 - en surface solide gr.2, ajouter 355 \$  
 Membrane étanche (MB), ajouter 161 \$.  
 Coutures thermocollées (SS) :  
 - pour dossier, ajouter 118 \$.  
 - pour assise, ajouter 37 \$.  
 Module d'alimentation offert.

TFC	2	3	4	5	6	7	8	9	10	11	12	
<b>GC36309</b>	Bad Tag!	2512	2668	2846	3139	3409	3680	3915	4209	4485	4858	5387

	DIMENSIONS HORS TOUT			DIMENSIONS DE L'ASSISE			DIMENSIONS DU DOSSIER	
	L	P	H	L	P	H	L	H
PO	49.5	29.5	33.5	44.5	18	16	45.5	17.5
MM	1257	749	851	1130	457	406	1156	445

**RTA 00** 1 par boîte

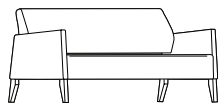

**Siège de salon trois places**

TFC : 7 V. | 6.4 M  
 Poids unitaire : 99 LB | 45 KG  
 Poids - boîte : 123 LB | 55.79 KG  
 Volume - boîte : 52 P³ | 1.47 M³

Capacité de charge, 400 lb par place assise

Manchons :  
 - en surface solide gr.1, ajouter 335 \$  
 - en surface solide gr.2, ajouter 355 \$  
 Membrane étanche (MB), ajouter 243 \$.  
 Coutures thermocollées (SS) :  
 - pour dossier + accoudoirs, ajouter 132 \$.  
 - pour assise, ajouter 47 \$.  
 Module d'alimentation offert.

TFC	2	3	4	5	6	7	8	9	10	11	12	
<b>GC36310</b>	Bad Tag!	3099	3288	3506	3862	4191	4520	4807	5164	5500	5955	6599

	DIMENSIONS HORS TOUT			DIMENSIONS DE L'ASSISE			DIMENSIONS DU DOSSIER	
	L	P	H	L	P	H	L	H
PO	71.5	29.5	33.5	66.5	18	16	67.5	17.5
MM	1816	749	851	1689	457	406	1715	445

**RTA 00** 1 par boîte

**TABLES CALIDON**



Table de bout carrée - 22 po  
modèle GC36314



Table de salon rectangulaire  
modèle GC36317

**Sièges Calidon**



Se reporter à la page 69 pour les sièges Calidon.

**EXEMPLE D'UN CODE POUR LA COMMANDE D'UNE TABLE CALIDON :**

GC36314	-HP	-ACJ	-CNT
modèle	matériau - plateau	fini stratifié	alimentation

**CARACTÉRISTIQUES DE SÉRIE**

- La gamme propose diverses tables avec pieds en bois. Les pieds et la jupe en bois peuvent être commandés dans les mêmes finis que ceux proposés pour les sièges en bois.
- Les plateaux mesurent 1 po d'épaisseur et sont offerts en mélamine thermosoudée (LP), en stratifié haute pression (HP) ou en surface solide (CO). Le supplément varie, se reporter au modèle voulu.
- Les plateaux en mélamine ou en stratifiés sont dotés d'un chant agencé de 2 mm en PVC.

**CARACTÉRISTIQUES EN OPTION**

- Un module d'alimentation électricité/USB inviolable est offert en option pour les tables à dessus en mélaminé, tables de transition, tables de coin (30 degrés et 90 degrés) ou tables autoportantes carrées uniquement. Module, plaque et cordon noir : comprend une prise d'alimentation c.a., deux ports USB de 10 watts et cordon d'alimentation de 10 pi avec fiche à trois broches. Le module d'alimentation est installé à 1,5 po en retrait du bord de la surface. Se reporter au diagramme des emplacements pour plus de détails.

Ajouter les codes d'options dans l'ordre suivant :

- **Numéro de modèle GC36314 à GC36317** Tables autoportantes
- **Matériau du plateau (LP)** Mélamine thermosoudée. Préciser le fini – se reporter aux finis LP.  
**(HP)** Stratifié haute pression. Le supplément varie, se reporter au modèle voulu. Préciser le fini – se reporter aux finis HP.  
**(CO)** Surface solide. Le supplément varie, se reporter au modèle voulu. Préciser le fini – se reporter aux finis CO.
- **Finis – pieds**  
**(AAM)** Absolu  
**(CJM)** Noir fusain  
**(ACM)** Cerisier  
**(EMM)** Acajou Empire  
**(EOM)** Chêne foncé  
**(ECM)** Espresso  
**(TFM)** Bois fruitier  
**(HGM)** Gris  
**(HOM)** Chêne moisson  
**(AHM)** Miel  
**(JOM)** Onyx noir  
**(LHM)** Miel clair  
**(TMM)** Acajou  
**(AVM)** Érable  
**(MWM)** Noyer moyen  
**(ASM)** Nuit  
**(NBM)** Noce Biondo  
**(NGM)** Noce Grigio  
**(NEM)** Noce Leggero  
**(NMM)** Noce Medio  
**(SBM)** Sablé  
**(SKM)** Palissandre  
**(SOM)** Chêne argenté  
**(TWM)** Noyer  
**(WTM)** Crème WC  
**(WHM)** Blanc  
**(WCM)** Cerisier d'hiver
- **Emplacement – module d'alimentation** (tables de bout carrées uniquement).  
**(NPM)** Sans module d'alimentation  
**(CNT)** Alimentation au haut, au centre. Ajouter 232 \$.

**FINIS – PLATEAU DE TABLE :**

**Mélamine thermosoudée (LP) :**

- (ACJ)** Acajou absolu
- (ASN)** Nuit d'Orient
- (AWC)** Cerisier Avant
- (AWH)** Miel Avant
- (BLK)** Noir
- (BZD)** Blizzard
- (BCR)** Cobalt brossé
- (CMB)** Érable clair
- (CGY)** Gris hors séries
- (DES)** Espresso profond
- (DWT)** Blanc de blancs
- (FAS)** Fashionista

- (FCL)** Première classe
- (QTM)** Acajou sur quartier
- (SBY)** Beauté naturelle
- (SDT)** Concassé
- (NBL)** Noce Biondo
- (NGL)** Noce Grigio
- (NEL)** Noce Leggero
- (NML)** Noce Medio
- (WHE)** Brou
- (WHC)** Chocolat blanc
- (WCR)** Cerisier d'hiver

**Stratifié haute pression (HP) :**

- (ACJ)** Acajou absolu
- (ASN)** Nuit d'Orient
- (AWC)** Cerisier Avant
- (AWH)** Miel Avant
- (BLK)** Noir
- (BZD)** Blizzard
- (BCR)** Cobalt brossé
- (CMB)** Érable clair
- (CGY)** Gris hors séries
- (DES)** Espresso profond
- (DWT)** Blanc de blancs
- (FAS)** Fashionista

- (FCL)** Première classe
- (QTM)** Acajou sur quartier
- (SBY)** Beauté naturelle
- (SDT)** Concassé
- (NBL)** Noce Biondo
- (NGL)** Noce Grigio
- (NEL)** Noce Leggero
- (NML)** Noce Medio
- (WHE)** Brou
- (WHC)** Chocolat blanc
- (WCR)** Cerisier d'hiver

**Surface solide (CO) :**

- Grade 1**  
**(SWH)** Blanc de blancs
- Grade 2**  
**(SBT)** Tempête beige  
**(SBX)** Mirage noir onyx  
**(SFW)** Mirage blanc givré  
**(SHS)** Pierre chaude  
**(SMG)** Spectre verre de lait  
**(SNM)** Mélange nordique

**ALIMENTATION – DIAGRAMME DES EMPLACEMENTS**

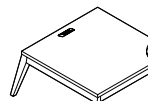
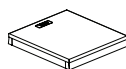
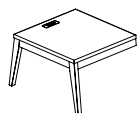
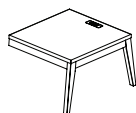
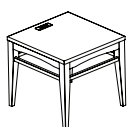

Alimentation à gauche, arrière **(LBP)**  
modèle GC36318

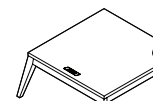

Alimentation à droite, arrière **(RBP)**  
modèle GC36318

Alimentation au haut, au centre **(CNT)**  
modèle GC36319R

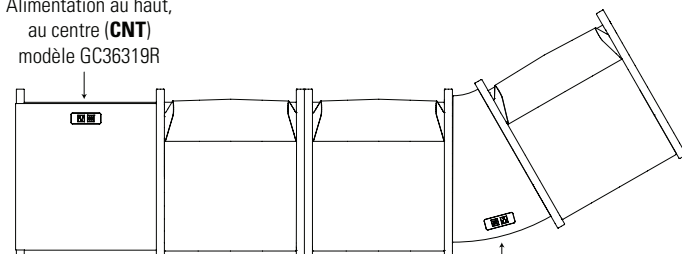

Alimentation au haut, au centre **(CNT)**  
modèle GC36320



DESCRIPTION	CARACTÉRISTIQUES	MODÈLE	GRADES DE TEXTILE DE SÉRIE	
-------------	------------------	--------	----------------------------	--

GC36314	22 x 22 x 20.25 559 x 559 x 514	29 13.2	7.75 0.21	625\$
---------	------------------------------------	------------	--------------	-------



Table de bout carrée – 22 po

- Pour un plateau en mélamine thermosoudée (**LP**), préciser GC36314-LP.
- Pour un plateau en stratifié haute pression (**HP**), préciser GC36314-HP. Ajouter 42 \$.
- Pour un plateau en surface solide (**CO**), préciser GC36314-CO. Pour grade 1, ajouter 810 \$. Pour grade 2, ajouter 1010 \$.

Chant agencé et châssis en bois massif. 1 par boîte. Un module d'alimentation électricité et données peut être ajouté à la surface de la table (**CNT**). Ajouter 232 \$.

GC36315	24 x 24 x 17.25 610 x 610 x 438	37 16.78	9.5 0.26	621\$
---------	------------------------------------	-------------	-------------	-------



Table de salon carrée – 24 po

- Pour un plateau en mélamine thermosoudée (**LP**), préciser GC36315-LP.
- Pour un plateau en stratifié haute pression (**HP**), préciser GC36315-HP. Ajouter 42 \$.
- Pour un plateau en surface solide (**CO**), préciser GC36315-CO. Pour grade 1, ajouter 917 \$. Pour grade 2, ajouter 1237 \$.

Chant agencé et châssis en bois massif. 1 par boîte.

GC36316	36 x 36 x 17.25 914 x 914 x 438	65 29.48	18.25 0.51	846\$
---------	------------------------------------	-------------	---------------	-------



Table de salon carrée – 36 po

- Pour un plateau en mélamine thermosoudée (**LP**), préciser GC36316-LP.
- Pour un plateau en stratifié haute pression (**HP**), préciser GC36316-HP. Ajouter 89 \$.
- Pour un plateau en surface solide (**CO**), préciser GC36316-CO. Pour grade 1, ajouter 2071 \$. Pour grade 2, ajouter 2771 \$.

Chant agencé et châssis en bois massif. 1 par boîte.

GC36317	48 x 24 x 17.25 1219 x 610 x 438	56 25.4	16.5 0.46	813\$
---------	-------------------------------------	------------	--------------	-------



Table de salon rectangulaire

- Pour un plateau en mélamine thermosoudée (**LP**), préciser GC36317-LP.
- Pour un plateau en stratifié haute pression (**HP**), préciser GC36317-HP. Ajouter 83 \$.
- Pour un plateau en surface solide (**CO**), préciser GC36317-CO. Pour grade 1, ajouter 1857 \$. Pour grade 2, ajouter 2487 \$.

Chant agencé et châssis en bois massif. 1 par boîte.

CITI



modèle 7875RT

modèle 7889



Ensemble modulaire et tables Citi - fini tungstène illustré

Choix de pieds



Pied en métal tubulaire de 5 po H (illustré dans le fini tungstène)



Pied effilé en bois, bord doux (illustré dans le fini érable)









CARACTÉRISTIQUES DE SÉRIE

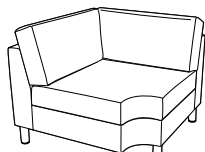



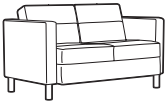

- Une version contemporaine d'un classique intemporel, la gamme présente des proportions compactes - 31 po P - et s'adapte particulièrement bien aux espaces publics.
- Tous les modèles sont dotés de coussins fixes, non amovibles.
- La hauteur des accoudoirs de tous les modèles est de 25 po.
- Cette gamme n'accepte pas de roulettes.
- Les pieds en métal tubulaire des sièges et des tables mesurent 5 po H; le fini tungstène est de série.
- Les dessus des tables Citi sont offerts en mélamine ou en verre trempé.
- Les tablettes-écrivtoires sont fait de mélamine thermosoudée de 0,75 po d'épaisseur. Elles mesurent 12 po P sur 16,5 po L. Elles peuvent être précisées du côté droit (déterminé lorsque l'utilisateur est assis) (RT), du côté gauche (LT) ou des deux côtés (LRT).
- Les dessus de table et les tablettes-écrivtoires sont offerts dans les finis suivants : acajou absolu (ACJ), nuit d'Orient (ASN), cerisier Avant (AWC), miel Avant (AWH), noir (BLK), cobalt brossé (BRC), érable clair (CMB), espresso profond (DES), blanc de blancs (DWT), fashionista (FAS), première classe (FCL), Noce Biondo (NBL), Noce Grigio (NGL), Noce Leggero (NEL), Noce Medio (NML), acajou sur quartier (QTM), beauté naturelle (SBY), bois fruitier moiré (TFW), noyer moiré (TWL), brou (WHE), chocolat blanc (WHC) et cerisier d'hiver (WCR). À préciser.
- Les brides de jumelage (7892) sont vendues séparément. Elles doivent être utilisées si un module sans accoudoirs doit être joint à un autre module sans accoudoirs. Les bancs et poufs ne peuvent être jumelés qu'entre eux et non à des modules sièges. Un gabarit est fourni pour l'installation.
- Choix de rembourrage : tissus, vinyles ou cuirs. Les modèles garnis d'un vinyle ou cuir peuvent présenter des piqûres sur les coussins d'assise ou de dossier, s'il y a lieu.

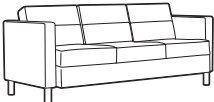



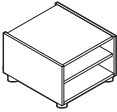

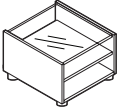
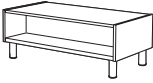
CARACTÉRISTIQUES EN OPTION

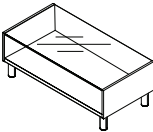
- **Choix de pieds :**
  - (MTL) Pieds en métal
  - Pour le choix de finis des pieds en métal, se reporter à la page 161. Pour le fini chromé (CHM), ajouter 68 \$.
  - (WDL) Pieds en bois
  - Les pieds en bois non cylindriques sont offerts dans les finis suivants. Ajouter 300 \$.
  - (AAM) Absolu
  - (BKM) Noir
  - (CJM) Noir fusain
  - (ACM) Cerisier
  - (EMM) Acajou empire
  - (EOM) Chêne foncé
  - (ECM) Espresso
  - (TFM) Bois fruitier
  - (HGM) Gris
  - (HOM) Chêne moisson
  - (AHM) Miel
  - (JOM) Onyx noir
  - (LHM) Miel clair
  - (TMM) Acajou
  - (AVM) Érable
  - (MWM) Noyer moyen
  - (NLW) Noyer naturel
  - (ASM) Nuit
  - (NBM) Noce Biondo
  - (NGM) Noce Grigio
  - (NEM) Noce Leggero
  - (NMM) Noce Medio
  - (SBM) Sablé
  - (SKM) Palissandre
  - (SOM) Chêne argenté
  - (TWM) Noyer
  - (WTM) Crème WC
  - (WHM) Blanc
  - (WCM) Cerisier d'hiver
- **Choix de patins** (modèles à piétements en bois uniquement)
  - (NM) patins en nylon blanc ne marquant pas pour la plupart des surfaces (de série)
  - (SG) patins à coussinet en acier pour surfaces à moquette. Ajouter 17 \$.
  - (RG) patins antidérapants à coussinet en caoutchouc pour la plupart des surfaces à revêtement dur. Ajouter 22 \$.
  - (FG) patins à coussinet en feutre pour la plupart des surfaces à revêtement dur. Ajouter 22 \$.
- Les pieds des tables sont offerts dans un fini noir (TBL) ou tungstène (TTU), à préciser. Un fini chromé (CHM) est offert pour les pieds. Ajouter 68 \$.
- Pour commander un siège dont la coquille est garnie d'un tissu ou d'un vinyle et les coussins d'assise et de dossier sont garnis d'un cuir, veuillez soumettre [un formulaire de demande de tissus multiples](#) (le grade de tissus multiples s'applique). Remarque : L'inverse n'est pas possible (cuir pour la coquille, tissu ou vinyle pour les coussins d'assise et de dossier).

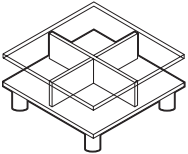
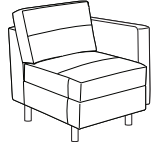
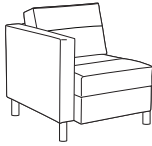
DESCRIPTION	CARACTÉRISTIQUES	MODÈLE#	GRADES DE TEXTILE DE SÉRIE											
			1	2	3	4	5	6	7	8	9	10	11	12
 <p><b>Module de coin de liaison</b> TFC : 6.25 V.   5.72 M Poids unitaire : 65 LB   29.5 KG Poids - boîte : 75 LB   34.02 KG Volume - boîte : 30.25 P³   0.85 M³</p>	Ferrures de jumelage non comprises.  Les côtés sans accoudoirs peuvent être munis de brides de jumelage 7892.	<b>7862 (UC)</b>	-	-	-	-	1755	2049	2343	2599	2918	3218	3624	4199
			DIMENSIONS HORS TOUT			DIMENSIONS DE L'ASSISE			DIMENSIONS DU DOSSIER					
			L	P	H	L	P	H	L	H				
			PO 37	37	31	26	26	17.5	26	13.5				
MM 940	940	787	660	660	445	660	343							
		<b>RTA 00</b>	1 par boîte											
 <p><b>Fauteuil club</b> TFC : 4.5 V.   4.11 M Poids unitaire : 57 LB   25.9 KG Poids - boîte : 67 LB   30.39 KG Volume - boîte : 21 P³   0.59 M³</p>	Module autoportant uniquement.	<b>7875 (UC)</b>	-	-	-	-	1279	1490	1703	1886	2117	2333	2624	3038
			DIMENSIONS HORS TOUT			DIMENSIONS DE L'ASSISE			DIMENSIONS DU DOSSIER					
			L	P	H	L	P	H	L	H				
			PO 30	31	30	22	19.5	17.5	22	12.5				
MM 762	787	762	559	495	445	559	318							
		<b>RTA 00</b>	1 par boîte											

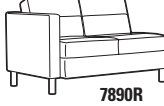
DESCRIPTION	CARACTÉRISTIQUES	MODÈLE	GRADES DE TEXTILE DE SÉRIE														
			1	2	3	4	5	6	7	8	9	10	11	12			
 <p><b>7875LTL</b>      <b>7875RTL</b></p> <p><b>Fauteuil club à tablette-écrivain en mélamine</b>                      TFC : 4.5 V.   4.11 M                      Poids unitaire : 65 LB   29.5 KG                      Poids - boîte : 75 LB   34.02 KG                      Volume - boîte : 22.5 P³   0.63 M³</p>	Module autoportant uniquement.	<b>7875LTL (UC)</b>	-	-	-	-	1712	1923	2136	2319	2550	2766	3057	3471			
		<b>7875RTL (UC)</b>	-	-	-	-	-	-	-	-	-	-	-	-	-		
		<b>DIMENSIONS HORS TOUT</b>	<b>L</b>	<b>P</b>	<b>H</b>	<b>DIMENSIONS DE L'ASSISE</b>			<b>DIMENSIONS DU DOSSIER</b>								
		PO 31.5	33.5	30	22	19.5	17.5	22	12.5	MM 800	851	762	559	495	445	559	318
		<b>RTA 00</b>	1 par boîte														
 <p><b>Ensemble bride de jumelage</b>                      TFC : s.o.                      Poids unitaire : 0.25 LB   0.1 KG                      Poids - boîte : 0.25 LB   0.11 KG                      Volume - boîte : 0.02 P³   0.0003 M³</p>	L'ensemble comprend 2 brides, 4 vis et un gabarit. Un seul jeu par module est requis.	Prix courant															
		<b>7892</b>	18														
		<b>DIMENSIONS HORS TOUT</b>	<b>L</b>	<b>P</b>	<b>H</b>	<b>DIMENSIONS DE L'ASSISE</b>			<b>DIMENSIONS DU DOSSIER</b>								
		PO 0.5	3.87	2	-	-	-	-	-	MM 13	98	51	-	-	-	-	-
		<b>RTA 00</b>	1 par boîte														
 <p><b>Siège simple sans accoudoirs</b>                      TFC : 3 V.   2.74 M                      Poids unitaire : 39 LB   17.7 KG                      Poids - boîte : 45 LB   20.41 KG                      Volume - boîte : 15.5 P³   0.43 M³</p>	Ferrures de jumelage non comprises.  Les côtés sans accoudoirs peuvent être munis de brides de jumelage 7892.	<b>7895 (UC)</b>	-	-	-	-	1279	1420	1562	1684	1838	1982	2176	2452			
		<b>DIMENSIONS HORS TOUT</b>	<b>L</b>	<b>P</b>	<b>H</b>	<b>DIMENSIONS DE L'ASSISE</b>			<b>DIMENSIONS DU DOSSIER</b>								
		PO 22	31	30.75	22	18.5	17.5	22	12.5	MM 559	787	781	559	470	445	559	318
				<b>RTA 00</b>	1 par boîte												
 <p><b>Causeuse</b>                      TFC : 6.25 V.   5.72 M                      Poids unitaire : 113 LB   51.4 KG                      Poids - boîte : 125 LB   56.7 KG                      Volume - boîte : 36 P³   1.01 M³</p>	Module autoportant uniquement.	<b>7876 (UC)</b>	-	-	-	-	1755	2049	2343	2599	2918	3218	3624	4199			
		<b>DIMENSIONS HORS TOUT</b>	<b>L</b>	<b>P</b>	<b>H</b>	<b>DIMENSIONS DE L'ASSISE</b>			<b>DIMENSIONS DU DOSSIER</b>								
		PO 51.25	31	30	43.25	19.5	17.5	43.25	12.5	MM 1302	787	762	1099	495	445	1099	318
				<b>RTA 00</b>	1 par boîte												
 <p><b>Causeuse sans accoudoirs</b>                      TFC : 5 V.   4.57 M                      Poids unitaire : 81 LB   36.8 KG                      Poids - boîte : 93 LB   42.18 KG                      Volume - boîte : 36 P³   1.01 M³</p>	Ferrures de jumelage non comprises.  Les côtés sans accoudoirs peuvent être munis de brides de jumelage 7892.	<b>7896 (UC)</b>	-	-	-	-	1755	1990	2225	2430	2685	2925	3250	3710			
		<b>DIMENSIONS HORS TOUT</b>	<b>L</b>	<b>P</b>	<b>H</b>	<b>DIMENSIONS DE L'ASSISE</b>			<b>DIMENSIONS DU DOSSIER</b>								
		PO 43.25	31	30.75	43.25	19.5	17.5	43.25	13.25	MM 1099	787	781	1099	495	445	1099	337
				<b>RTA 00</b>	1 par boîte												
 <p><b>Canapé trois places</b>                      TFC : 8.75 V.   8 M                      Poids unitaire : 149 LB   67.7 KG                      Poids - boîte : 163 LB   73.94 KG                      Volume - boîte : 50.25 P³   1.42 M³</p>	Module autoportant uniquement.	<b>7877 (UC)</b>	-	-	-	-	2233	2645	3056	3415	3861	4281	4850	5655			
		<b>DIMENSIONS HORS TOUT</b>	<b>L</b>	<b>P</b>	<b>H</b>	<b>DIMENSIONS DE L'ASSISE</b>			<b>DIMENSIONS DU DOSSIER</b>								
		PO 72.5	31	30	64.5	19.5	17.5	64.5	12.5	MM 1842	787	762	1638	495	445	1638	318
				<b>RTA 00</b>	1 par boîte												

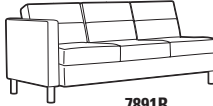
DESCRIPTION	CARACTÉRISTIQUES	MODÈLE	GRADES DE TEXTILE DE SÉRIE												
			1	2	3	4	5	6	7	8	9	10	11	12	
 <p><b>Canapé trois places sans accoudoirs</b>                      TFC : 7.25 V.   6.63 M                      Poids unitaire : 117 LB   53.2 KG                      Poids - boîte : 131 LB   59.42 KG                      Volume - boîte : 50.25 P<sup>3</sup>   1.42 M<sup>3</sup></p>	Ferrures de jumelage non comprises.  Les côtés sans accoudoirs peuvent être munis de brides de jumelage 7892.	<b>7897 (UC)</b>	-	-	-	-	2233	2574	2915	3212	3582	3930	4401	5068	
		<b>DIMENSIONS HORS TOUT</b>			<b>DIMENSIONS DE L'ASSISE</b>			<b>DIMENSIONS DU DOSSIER</b>							
		L	P	H	L	P	H	L	H						
		PO 64.5 MM 1638	31 787	30.75 781	64.5 1638	19.5 495	17.5 445	64.5 1638	13.25 337						
		<b>RTA 00</b>	1 par boîte												
 <p><b>Pouf</b>                      TFC : 1.5 V.   1.37 M                      Poids unitaire : 23 LB   10.5 KG                      Poids - boîte : 27 LB   12.25 KG                      Volume - boîte : 7.5 P<sup>3</sup>   0.21 M<sup>3</sup></p>	Ferrures de jumelage non comprises.  Les côtés peuvent être munis de brides de jumelage 7892. Ne se jumelle pas à des modules-sièges.	<b>7879</b>	-	-	-	-	590	661	731	793	869	941	1039	1177	
		<b>DIMENSIONS HORS TOUT</b>			<b>DIMENSIONS DE L'ASSISE</b>			<b>DIMENSIONS DU DOSSIER</b>							
		L	P	H	L	P	H	L	H						
		PO 22 MM 559	22 559	17 432	-	-	-	-	-						
		<b>RTA 00</b>		1 par boîte											
Prix courant															
		<b>7885</b>	751												
 <p><b>Table de bout - dessus en mélamine</b>                      TFC : s.o.                      Poids unitaire : 45 LB   20.5 KG                      Poids - boîte : 53 LB   24.04 KG                      Volume - boîte : 6 P<sup>3</sup>   0.16 M<sup>3</sup></p>		<b>7885</b>	751												
		<b>DIMENSIONS HORS TOUT</b>			<b>DIMENSIONS DE L'ASSISE</b>			<b>DIMENSIONS DU DOSSIER</b>							
		L	P	H	L	P	H	L	H						
		PO 20 MM 508	24 610	20 508	-	-	-	-	-						
		<b>RTA 1</b>		1 par boîte											
Prix courant															
		<b>7886</b>	981												
 <p><b>Table de bout - dessus en verre trempé</b>                      TFC : s.o.                      Poids unitaire : 52 LB   23.6 KG                      Poids - boîte : 60 LB   27.22 KG                      Volume - boîte : 6 P<sup>3</sup>   0.16 M<sup>3</sup></p>		<b>7886</b>	981												
		<b>DIMENSIONS HORS TOUT</b>			<b>DIMENSIONS DE L'ASSISE</b>			<b>DIMENSIONS DU DOSSIER</b>							
		L	P	H	L	P	H	L	H						
		PO 20 MM 508	24 610	20 508	-	-	-	-	-						
		<b>RTA 1</b>	1 par boîte												
Prix courant															
		<b>7887</b>	784												
 <p><b>Table de salon rectangulaire - dessus en mélamine</b>                      TFC : s.o.                      Poids unitaire : 50 LB   22.7 KG                      Poids - boîte : 60 LB   27.22 KG                      Volume - boîte : 6.5 P<sup>3</sup>   0.18 M<sup>3</sup></p>		<b>7887</b>	784												
		<b>DIMENSIONS HORS TOUT</b>			<b>DIMENSIONS DE L'ASSISE</b>			<b>DIMENSIONS DU DOSSIER</b>							
		L	P	H	L	P	H	L	H						
		PO 40 MM 1016	20 508	15 381	-	-	-	-	-						
		<b>RTA 1</b>		1 par boîte											
Prix courant															
		<b>7888</b>	1133												
 <p><b>Table de salon rectangulaire - dessus en verre trempé</b>                      TFC : s.o.                      Poids unitaire : 65 LB   29.5 KG                      Poids - boîte : 75 LB   34.02 KG                      Volume - boîte : 6.5 P<sup>3</sup>   0.18 M<sup>3</sup></p>		<b>7888</b>	1133												
		<b>DIMENSIONS HORS TOUT</b>			<b>DIMENSIONS DE L'ASSISE</b>			<b>DIMENSIONS DU DOSSIER</b>							
		L	P	H	L	P	H	L	H						
		PO 40 MM 1016	20 508	15 381	-	-	-	-	-						
		<b>RTA 1</b>	1 par boîte												

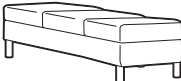
DESCRIPTION	CARACTÉRISTIQUES	MODÈLE	GRADES DE TEXTILE DE SÉRIE										
 <p><b>Table de salon carrée</b> TFC : s.o. Poids unitaire : 80 LB   36.4 KG Poids - boîte : 90 LB   40.82 KG Volume - boîte : 8.75 P³   0.24 M³</p>		<p>Prix courant</p> <p><b>7889</b> 1347 Dessus en verre</p>											
			<b>DIMENSIONS HORS TOUT</b>			<b>DIMENSIONS DE L'ASSISE</b>			<b>DIMENSIONS DU DOSSIER</b>				
			L	P	H	L	P	H	L	H			
			PO 33 MM 838	33 838	15 381	-	-	-	-	-			
		<b>RTA 1</b>	1 par boîte										
 <p><b>7901L</b></p>  <p><b>7901R</b></p> <p><b>Siège simple, un accoudoir</b> TFC : 4.75 V.   4.34 M Poids unitaire : 55 LB   25 KG Poids - boîte : 65 LB   29.48 KG Volume - boîte : 21 P³   0.59 M³</p>	<p>Ferrures de jumelage non comprises.</p> <p>Le côté sans accoudoir peut être munis de brides de jumelage 7892.</p>	<p>1 2 3 4 5 6 7 8 9 10 11 12</p> <p><b>7901L (UC)</b> <b>7901R (UC)</b></p>											
			<b>DIMENSIONS HORS TOUT</b>			<b>DIMENSIONS DE L'ASSISE</b>			<b>DIMENSIONS DU DOSSIER</b>				
			L	P	H	L	P	H	L	H			
			PO 26 MM 660	31 787	30 762	22 559	19.5 495	17.5 445	22 559	12.5 318			
		<b>RTA 00</b>	1 par boîte										
 <p><b>7890L</b></p>  <p><b>7890R</b></p> <p><b>Causeuse, un accoudoir</b> TFC : 5.25 V.   4.8 M Poids unitaire : 95 LB   43.2 KG Poids - boîte : 107 LB   48.53 KG Volume - boîte : 36 P³   1.01 M³</p>	<p>Ferrures de jumelage non comprises.</p> <p>Le côté sans accoudoir peut être munis de brides de jumelage 7892.</p>	<p>1 2 3 4 5 6 7 8 9 10 11 12</p> <p><b>7890L (UC)</b> <b>7890R (UC)</b></p>											
			<b>DIMENSIONS HORS TOUT</b>			<b>DIMENSIONS DE L'ASSISE</b>			<b>DIMENSIONS DU DOSSIER</b>				
			L	P	H	L	P	H	L	H			
			PO 47.25 MM 1200	31 787	30.75 781	43.25 1099	19.5 495	17.5 445	43.25 1099	13.25 337			
		<b>RTA 00</b>	1 par boîte										
 <p><b>7891L</b></p>  <p><b>7891R</b></p> <p><b>Canapé trois places, un accoudoir</b> TFC : 7.25 V.   6.63 M Poids unitaire : 124 LB   56.4 KG Poids - boîte : 138 LB   62.6 KG Volume - boîte : 50.25 P³   1.42 M³</p>	<p>Ferrures de jumelage non comprises.</p> <p>Le côté sans accoudoir peut être munis de brides de jumelage 7892.</p>	<p>1 2 3 4 5 6 7 8 9 10 11 12</p> <p><b>7891L (UC)</b> <b>7891R (UC)</b></p>											
			<b>DIMENSIONS HORS TOUT</b>			<b>DIMENSIONS DE L'ASSISE</b>			<b>DIMENSIONS DU DOSSIER</b>				
			L	P	H	L	P	H	L	H			
			PO 68.5 MM 1740	31 787	30.75 781	64.5 1638	19.5 495	17.5 445	64.5 1638	13.25 337			
		<b>RTA 00</b>	1 par boîte										
 <p><b>Banc deux places</b> TFC : 2.25 V.   2.06 M Poids unitaire : 36 LB   16.4 KG Poids - boîte : 42 LB   19.05 KG Volume - boîte : 11.5 P³   0.32 M³</p>	<p>Ferrures de jumelage non comprises.</p> <p>Les côtés peuvent être munis de brides de jumelage 7892. Ne se jumelle pas à des modules-sièges.</p>	<p>1 2 3 4 5 6 7 8 9 10 11 12</p> <p><b>7893 (UC)</b></p>											
			<b>DIMENSIONS HORS TOUT</b>			<b>DIMENSIONS DE L'ASSISE</b>			<b>DIMENSIONS DU DOSSIER</b>				
			L	P	H	L	P	H	L	H			
			PO 43 MM 1092	21.5 546	17 432	-	-	-	-	-			
		<b>RTA 00</b>	1 par boîte										
 <p><b>Banc trois places</b> TFC : 3.75 V.   3.43 M Poids unitaire : 54 LB   24.5 KG Poids - boîte : 62 LB   28.12 KG Volume - boîte : 16.75 P³   0.47 M³</p>	<p>Ferrures de jumelage non comprises.</p> <p>Les côtés peuvent être munis de brides de jumelage 7892. Ne se jumelle pas à des modules-sièges.</p>	<p>1 2 3 4 5 6 7 8 9 10 11 12</p> <p><b>7894 (UC)</b></p>											
			<b>DIMENSIONS HORS TOUT</b>			<b>DIMENSIONS DE L'ASSISE</b>			<b>DIMENSIONS DU DOSSIER</b>				
			L	P	H	L	P	H	L	H			
			PO 64.5 MM 1638	21.5 546	17 432	-	-	-	-	-			
		<b>RTA 00</b>	1 par boîte										

CITISQUARE



modèle S7875LT



Aménagement A - Modèles illustrés : S7875FUC et S7911



Aménagement B - Modèles illustrés : S7890FUC, S7862FUC (2), S7897FUC, S7890LFUC et S7912.

CARACTÉRISTIQUES DE SÉRIE

- Une collection de meubles de salon entièrement rembourrés proposant une gamme complète de modèles autoportants et d'éléments modulaires qui permettant de concevoir une foule d'aménagements répondant à tous les besoins. La gamme présente des proportions compactes - 31 po P - et s'adapte particulièrement bien aux espaces publics.
- Tous les modèles sont dotés de coussins fixes, non amovibles.
- La hauteur des accoudoirs de tous les modèles est de 25 po.
- Cette gamme n'accepte pas de roulettes.
- Les pieds des sièges et des tables mesurent 5 po H, sont faits d'une seule pièce soudée.
- Les tables Citi Square sont fabriquées en stratifié haute pression.
- Les tablettes-écrivains sont fait de mélamine thermosoudée de 3/4 po d'épaisseur. Elles mesurent 12 po P sur 16,5 po L. Elles peuvent être précisées du côté droit (déterminé lorsque l'utilisateur est assis) **(RT)**, du côté gauche **(LT)** ou des deux côtés **(LRT)**.
- Les tables et les tablettes-écrivains sont offerts dans les finis suivants : acajou absolu (ACJ), nuit d'Orient (ASN), cerisier Avant (AWC), miel Avant (AWH), noir (BLK), cobalt brossé (BRC), érable clair (CMB), espresso profond (DES), blanc de blancs (DWT), fashionista (FAS), première classe (FCL), Noce Biondo (NBL), Noce Grigio (NGL), Noce Leggero (NEL), Noce Medio (NML), acajou sur quartier (QTM), beauté naturelle (SBY), brou (WHE), chocolat blanc (WHC) et cerisier d'hiver (WCR). À préciser. Des finis stratifiés haute pression hors série pourront être envisagés sur demande.
- Les brides de jumelage (7892) sont vendues séparément. Elles doivent être utilisées si un module sans accoudoirs doit être joint à un autre module sans accoudoirs. Les bancs et poufs ne peuvent être jumelés qu'entre eux et non à des modules sièges. Un gabarit est fourni pour l'installation.
- Choix de rembourrage : tissus, vinyles ou cuirs. Les modèles garnis d'un vinyle ou cuir peuvent présenter des piqûres sur les coussins d'assise ou de dossier, s'il y a lieu.

CARACTÉRISTIQUES EN OPTION

- Pour le choix de finis du piétement, se reporter à la page 161. Un supplément s'applique sur les finis plaqués :
  - (CHM)** Chromé. Ajouter 131 \$.
  - (BCH)** Chrome brossé. Ajouter 246 \$ pour les modules de coin. Ajouter 177 \$ pour les sièges simples. Ajouter 220 \$ pour les causeuses. Ajouter 270 \$ pour les canapés à trois places. Ajouter 320 \$ pour les canapés à quatre places.
  - (SBR)** Laiton satiné. Ajouter 377 \$ pour les modules de coin. Ajouter 281 \$ pour les sièges simples. Ajouter 381 \$ pour les causeuses. Ajouter 481 \$ pour les canapés à trois places. Ajouter 581 \$ pour les canapés à quatre places.
  - (ACO)** Cuivre ancien. Ajouter 377 \$ pour les modules de coin. Ajouter 281 \$ pour les sièges simples. Ajouter 381 \$ pour les causeuses. Ajouter 481 \$ pour les canapés à trois places. Ajouter 581 \$ pour les canapés à quatre places.
- Pour les finis des pieds de tables d'appoint For leg frame finish options on occasional tables, se reporter à la page 161. Un supplément s'applique sur les finis plaqués.
- Les tables peuvent être dotées de modules alimentation-USB. Chaque module présente deux prises de courant, deux prises USB doubles et un cordon d'alimentation de 6 pieds avec fiche à trois broches. Les modules sont offerts en noir **(J1)** ou en blanc **(W1)**. Ajouter 729 \$ par module. Ces modules sont situés à des emplacements prédéterminés, se reporter aux dessins ci-dessous.
- Pour commander un siège dont la coquille est garnie d'un tissu ou d'un vinyle et les coussins d'assise et de dossier sont garnis d'un cuir, veuillez soumettre [un formulaire de demande de tissus multiples](#) (le grade de tissus multiples s'applique). Remarque : L'inverse n'est pas possible (cuir pour la coquille, tissu ou vinyle pour les coussins d'assise et de dossier).

POSITIONNEMENT DE L'ALIMENTATION

Tables de salon et de bout. L'emplacement prédéterminé se trouve à l'extrémité ou sur le côté de la table. J1 - noir, W1 - blanc.

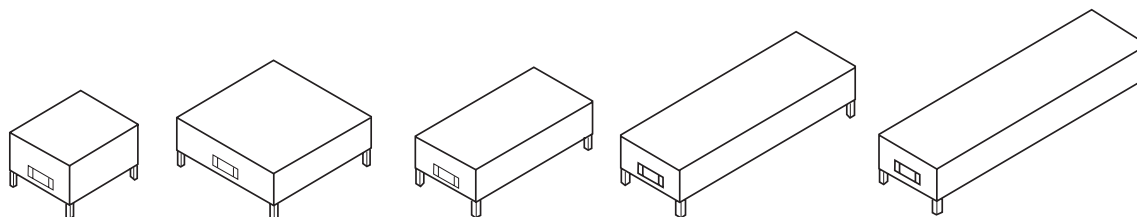

DESCRIPTION	CARACTÉRISTIQUES	MODÈLE	GRADES DE TEXTILE DE SÉRIE							
			DIMENSIONS HORS TOUT		DIMENSIONS DE L'ASSISE			DIMENSIONS DU DOSSIER		
			L	P	H	L	P	H	L	H
 Ensemble bride de jumelage TFC : s.o. Poids unitaire : 0.25 LB   0.1 KG Poids - boîte : 0.25 LB   0.11 KG Volume - boîte : 0.01 PP   0.0003 M³	L'ensemble comprend 2 brides, 4 vis et un gabarit. Un seul jeu par module est requis.	7892	0.5	3.87	2	-	-	-	-	-
		Prix courant	18	MM	13	98	51	-	-	-
			RTA 00							

DESCRIPTION CARACTÉRISTIQUES MODÈLE GRADES DE TEXTILE DE SÉRIE

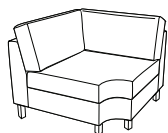

**Module de coin de liaison**  
 TFC : 6.25 V. | 5.72 M  
 Poids unitaire : 65 LB | 29.5 KG  
 Poids - boîte : 75 LB | 34.02 KG  
 Volume - boîte : 30.25 P<sup>3</sup> | 0.85 M<sup>3</sup>

Ferrures de jumelage non comprises.  
 Les côtés sans accoudoirs peuvent être munis de brides de jumelage 7892.

	1	2	3	4	5	6	7	8	9	10	11	12
<b>S7862 (UC)</b>	-	-	-	-	1981	2275	2569	2825	3144	3444	3850	4425

DIMENSIONS HORS TOUT DIMENSIONS DE L'ASSISE DIMENSIONS DU DOSSIER

	L	P	H	L	P	H	L	H
PO	37	37	31	26	26	17.5	26	13.5
MM	940	940	787	660	660	445	660	343

RTA 00 1 par boîte



**Fauteuil club**  
 TFC : 4.5 V. | 4.11 M  
 Poids unitaire : 71 LB | 32.3 KG  
 Poids - boîte : 81 LB | 36.74 KG  
 Volume - boîte : 21 P<sup>3</sup> | 0.59 M<sup>3</sup>

Module autoportant uniquement.

	1	2	3	4	5	6	7	8	9	10	11	12
<b>S7875 (UC)</b>	-	-	-	-	1427	1639	1850	2035	2264	2480	2773	3187

DIMENSIONS HORS TOUT DIMENSIONS DE L'ASSISE DIMENSIONS DU DOSSIER

	L	P	H	L	P	H	L	H
PO	30	31	30	22	19.5	17.5	22	12.5
MM	762	787	762	559	495	445	559	318

RTA 00 1 par boîte

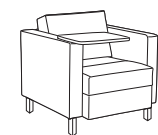

S7875RT



S7875LT

**Fauteuil club à tablette-écrivain en mélamine**  
 TFC : 4.5 V. | 4.11 M  
 Poids unitaire : 79 LB | 35.9 KG  
 Poids - boîte : 89 LB | 40.37 KG  
 Volume - boîte : 22.5 P<sup>3</sup> | 0.63 M<sup>3</sup>

Module autoportant uniquement.

	1	2	3	4	5	6	7	8	9	10	11	12
<b>S7875LT (UC)</b>	-	-	-	-	1859	2071	2282	2467	2696	2912	3205	3619
S7875RT (UC)	-	-	-	-	-	-	-	-	-	-	-	-

DIMENSIONS HORS TOUT DIMENSIONS DE L'ASSISE DIMENSIONS DU DOSSIER

	L	P	H	L	P	H	L	H
PO	31.5	33.5	30	22	19.5	17.5	22	12.5
MM	800	851	762	559	495	445	559	318

RTA 00 1 par boîte



**Siège simple sans accoudoirs**  
 TFC : 3 V. | 2.74 M  
 Poids unitaire : 39 LB | 17.7 KG  
 Poids - boîte : 45 LB | 20.41 KG  
 Volume - boîte : 15.5 P<sup>3</sup> | 0.43 M<sup>3</sup>

Ferrures de jumelage non comprises.  
 Les côtés sans accoudoirs peuvent être munis de brides de jumelage 7892.

	1	2	3	4	5	6	7	8	9	10	11	12
<b>S7895 (UC)</b>	-	-	-	-	1427	1568	1709	1832	1985	2129	2324	2600

DIMENSIONS HORS TOUT DIMENSIONS DE L'ASSISE DIMENSIONS DU DOSSIER

	L	P	H	L	P	H	L	H
PO	22	31	30.75	22	18.5	17.5	22	12.5
MM	559	787	781	559	470	445	559	318

RTA 00 1 par boîte

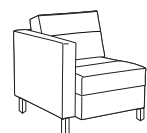

S7901R

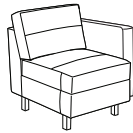

S7901L

**Siège simple, un accoudoir**  
 TFC : 4 V. | 3.66 M  
 Poids unitaire : 55 LB | 25 KG  
 Poids - boîte : 65 LB | 29.48 KG  
 Volume - boîte : 21 P<sup>3</sup> | 0.59 M<sup>3</sup>

Ferrures de jumelage non comprises.  
 Le côté sans accoudoir peut être munis de brides de jumelage 7892.

	1	2	3	4	5	6	7	8	9	10	11	12
<b>S7901L (UC)</b>	-	-	-	-	1427	1615	1803	1967	2171	2363	2623	2991
S7901R (UC)	-	-	-	-	-	-	-	-	-	-	-	-



DIMENSIONS HORS TOUT DIMENSIONS DE L'ASSISE DIMENSIONS DU DOSSIER

	L	P	H	L	P	H	L	H
PO	26	31	30.75	22	19.5	17.5	22	12.5
MM	660	787	781	559	495	445	559	318

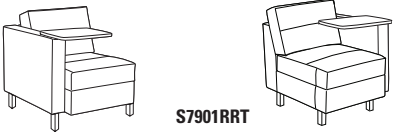
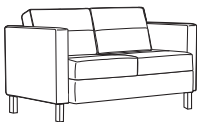
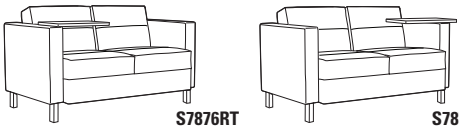
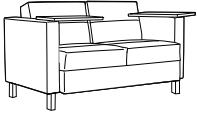
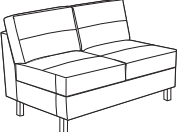

RTA 00 1 par boîte

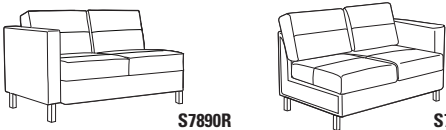

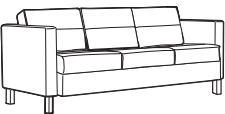
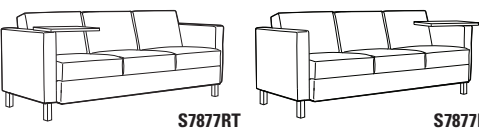
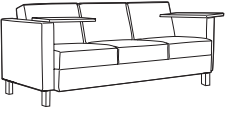

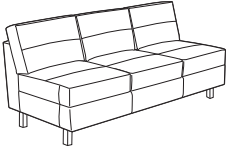
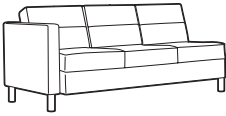
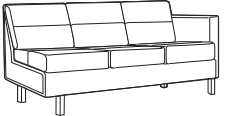
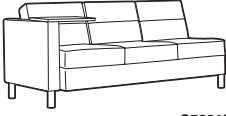
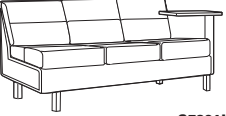
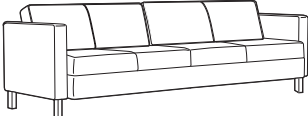
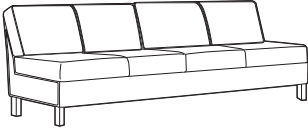
DESCRIPTION	CARACTÉRISTIQUES	MODÈLE	GRADES DE TEXTILE DE SÉRIE											
			1	2	3	4	5	6	7	8	9	10	11	12
 <p><b>S7901RRT</b>      <b>S7901LLT</b></p> <p><b>Siège simple, un accoudoir, une tablette-écrivain</b>                      TFC : 4 V.   3.66 M                      Poids unitaire : 63 LB   28.6 KG                      Poids - boîte : 73 LB   33.11 KG                      Volume - boîte : 22.5 P<sup>3</sup>   0.63 M<sup>3</sup></p>	Ferrures de jumelage non comprises.  Les côtés sans accoudoirs peuvent être munis de brides de jumelage 7892.	<b>S7901LLT (UC)</b> S7901RRT (UC)	-	-	-	-	1859	2047	2235	2399	2603	2795	3055	3423
			<b>DIMENSIONS HORS TOUT</b> L      P      H			<b>DIMENSIONS DE L'ASSISE</b> L      P      H			<b>DIMENSIONS DU DOSSIER</b> L      H					
PO 27.5      31      30.75      22      19.5      17.5      22      12.5 MM 699      787      781      559      495      445      559      318			<b>RTA 00</b> 1 par boîte											
 <p><b>S7876</b></p> <p><b>Causeuse avec accoudoirs</b>                      TFC : 6.25 V.   5.72 M                      Poids unitaire : 110 LB   50 KG                      Poids - boîte : 122 LB   55.34 KG                      Volume - boîte : 36 P<sup>3</sup>   1.01 M<sup>3</sup></p>	Module autoportant uniquement.	<b>S7876 (UC)</b>	-	-	-	-	1981	2275	2569	2825	3144	3444	3850	4425
			<b>DIMENSIONS HORS TOUT</b> L      P      H			<b>DIMENSIONS DE L'ASSISE</b> L      P      H			<b>DIMENSIONS DU DOSSIER</b> L      H					
PO 51.25      31      30      43.25      19.5      17.5      43.25      12.5 MM 1302      787      762      1099      495      445      1099      318			<b>RTA 00</b> 1 par boîte											
 <p><b>S7876RT</b>      <b>S7876LT</b></p> <p><b>Causeuse avec accoudoirs et tablette-écrivain</b>                      TFC : 6.25 V.   5.72 M                      Poids unitaire : 118 LB   53.6 KG                      Poids - boîte : 130 LB   58.97 KG                      Volume - boîte : 41.25 P<sup>3</sup>   1.16 M<sup>3</sup></p>	Module autoportant uniquement.	<b>S7876LT (UC)</b> S7876RT (UC)	-	-	-	-	2411	2705	2999	3255	3574	3874	4280	4855
			<b>DIMENSIONS HORS TOUT</b> L      P      H			<b>DIMENSIONS DE L'ASSISE</b> L      P      H			<b>DIMENSIONS DU DOSSIER</b> L      H					
PO 52.75      33.5      30      43.25      19.5      17.5      43.25      12.5 MM 1340      851      762      1099      495      445      1099      318			<b>RTA 00</b> 1 par boîte											
 <p><b>S7876LRT</b></p> <p><b>Causeuse avec accoudoirs et tablettes-écrivains</b>                      TFC : 6.25 V.   5.72 M                      Poids unitaire : 126 LB   57.3 KG                      Poids - boîte : 138 LB   62.6 KG                      Volume - boîte : 41.25 P<sup>3</sup>   1.16 M<sup>3</sup></p>	Module autoportant uniquement.  Tablettes à gauche et à droite.	<b>S7876LRT (UC)</b>	-	-	-	-	2844	3138	3432	3688	4007	4307	4713	5288
			<b>DIMENSIONS HORS TOUT</b> L      P      H			<b>DIMENSIONS DE L'ASSISE</b> L      P      H			<b>DIMENSIONS DU DOSSIER</b> L      H					
PO 54.25      33.5      30      43.25      19.5      17.5      43.25      12.5 MM 1378      851      762      1099      495      445      1099      318			<b>RTA 00</b> 1 par boîte											
 <p><b>S7896</b></p> <p><b>Causeuse sans accoudoirs</b>                      TFC : 5 V.   4.57 M                      Poids unitaire : 78 LB   35.5 KG                      Poids - boîte : 90 LB   40.82 KG                      Volume - boîte : 36 P<sup>3</sup>   1.01 M<sup>3</sup></p>	Ferrures de jumelage non comprises.  Les côtés sans accoudoirs peuvent être munis de brides de jumelage 7892.	<b>S7896 (UC)</b>	-	-	-	-	1981	2216	2451	2656	2911	3151	3476	3936
			<b>DIMENSIONS HORS TOUT</b> L      P      H			<b>DIMENSIONS DE L'ASSISE</b> L      P      H			<b>DIMENSIONS DU DOSSIER</b> L      H					
PO 43.25      31      30.75      43.25      19.5      17.5      43.25      13.25 MM 1099      787      781      1099      495      445      1099      337			<b>RTA 00</b> 1 par boîte											

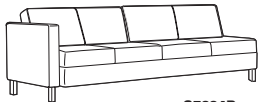
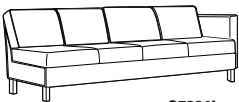
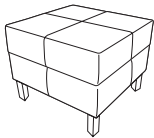
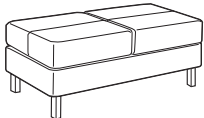
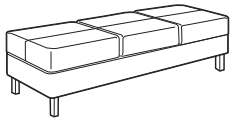

DESCRIPTION	CARACTÉRISTIQUES	MODÈLE	GRADES DE TEXTILE DE SÉRIE																																							
			1	2	3	4	5	6	7	8	9	10	11	12																												
 <p><b>S7890R</b>                      <b>S7890L</b></p> <p><b>Causeuse à un accoudoir</b>                      TFC : 5.25 V.   4.8 M                      Poids unitaire : 94 LB   42.7 KG                      Poids - boîte : 106 LB   48.08 KG                      Volume - boîte : 36 P<sup>3</sup>   1.01 M<sup>3</sup></p> <p>Ferrures de jumelage non comprises.                       Le côté sans accoudoir peut être munis de brides de jumelage 7892.</p>		<p><b>S7890L (UC)</b> S7890R (UC)</p> <table border="1"> <tr><td>1</td><td>2</td><td>3</td><td>4</td><td>5</td><td>6</td><td>7</td><td>8</td><td>9</td><td>10</td><td>11</td><td>12</td></tr> <tr><td>-</td><td>-</td><td>-</td><td>-</td><td>1981</td><td>2228</td><td>2475</td><td>2690</td><td>2958</td><td>3210</td><td>3551</td><td>4034</td></tr> </table> <p><b>DIMENSIONS HORS TOUT</b> L    P    H                      <b>DIMENSIONS DE L'ASSISE</b> L    P    H                      <b>DIMENSIONS DU DOSSIER</b> L    H</p> <table border="1"> <tr><td>PO 47.25</td><td>31</td><td>30.75</td><td>43.25</td><td>19.5</td><td>17.5</td><td>43.25</td><td>13.25</td></tr> <tr><td>MM 1200</td><td>787</td><td>781</td><td>1099</td><td>495</td><td>445</td><td>1099</td><td>337</td></tr> </table> <p><b>RTA 00</b>                      1 par boîte</p>	1	2	3	4	5	6	7	8	9	10	11	12	-	-	-	-	1981	2228	2475	2690	2958	3210	3551	4034	PO 47.25	31	30.75	43.25	19.5	17.5	43.25	13.25	MM 1200	787	781	1099	495	445	1099	337
			1	2	3	4	5	6	7	8	9	10	11	12																												
-	-	-	-	1981	2228	2475	2690	2958	3210	3551	4034																															
PO 47.25	31	30.75	43.25	19.5	17.5	43.25	13.25																																			
MM 1200	787	781	1099	495	445	1099	337																																			
 <p><b>S7890RRT</b>                      <b>S7890LLT</b></p> <p><b>Causeuse à un accoudoir et tablette-écrivain</b>                      TFC : 5.25 V.   4.8 M                      Poids unitaire : 102 LB   46.4 KG                      Poids - boîte : 114 LB   51.71 KG                      Volume - boîte : 41.25 P<sup>3</sup>   1.16 M<sup>3</sup></p> <p>Ferrures de jumelage non comprises.                       Les côtés sans accoudoirs peuvent être munis de brides de jumelage 7892.</p>		<p><b>S7890LLT (UC)</b> S7890RRT (UC)</p> <table border="1"> <tr><td>1</td><td>2</td><td>3</td><td>4</td><td>5</td><td>6</td><td>7</td><td>8</td><td>9</td><td>10</td><td>11</td><td>12</td></tr> <tr><td>-</td><td>-</td><td>-</td><td>-</td><td>2411</td><td>2658</td><td>2905</td><td>3120</td><td>3388</td><td>3640</td><td>3981</td><td>4464</td></tr> </table> <p><b>DIMENSIONS HORS TOUT</b> L    P    H                      <b>DIMENSIONS DE L'ASSISE</b> L    P    H                      <b>DIMENSIONS DU DOSSIER</b> L    H</p> <table border="1"> <tr><td>PO 48.75</td><td>33.5</td><td>30.75</td><td>43.25</td><td>19.5</td><td>17.5</td><td>43.25</td><td>13.25</td></tr> <tr><td>MM 1238</td><td>851</td><td>781</td><td>1099</td><td>495</td><td>445</td><td>1099</td><td>337</td></tr> </table> <p><b>RTA 00</b>                      1 par boîte</p>	1	2	3	4	5	6	7	8	9	10	11	12	-	-	-	-	2411	2658	2905	3120	3388	3640	3981	4464	PO 48.75	33.5	30.75	43.25	19.5	17.5	43.25	13.25	MM 1238	851	781	1099	495	445	1099	337
			1	2	3	4	5	6	7	8	9	10	11	12																												
-	-	-	-	2411	2658	2905	3120	3388	3640	3981	4464																															
PO 48.75	33.5	30.75	43.25	19.5	17.5	43.25	13.25																																			
MM 1238	851	781	1099	495	445	1099	337																																			
 <p><b>Canapé trois places avec accoudoirs</b>                      TFC : 8.75 V.   8 M                      Poids unitaire : 149 LB   67.7 KG                      Poids - boîte : 163 LB   73.94 KG                      Volume - boîte : 50.25 P<sup>3</sup>   1.42 M<sup>3</sup></p> <p>Module autoportant uniquement.</p>		<p><b>S7877 (UC)</b></p> <table border="1"> <tr><td>1</td><td>2</td><td>3</td><td>4</td><td>5</td><td>6</td><td>7</td><td>8</td><td>9</td><td>10</td><td>11</td><td>12</td></tr> <tr><td>-</td><td>-</td><td>-</td><td>-</td><td>2531</td><td>2942</td><td>3354</td><td>3712</td><td>4159</td><td>4579</td><td>5147</td><td>5952</td></tr> </table> <p><b>DIMENSIONS HORS TOUT</b> L    P    H                      <b>DIMENSIONS DE L'ASSISE</b> L    P    H                      <b>DIMENSIONS DU DOSSIER</b> L    H</p> <table border="1"> <tr><td>PO 72.5</td><td>31</td><td>30</td><td>64.5</td><td>19.5</td><td>17.5</td><td>64.5</td><td>12.5</td></tr> <tr><td>MM 1842</td><td>787</td><td>762</td><td>1638</td><td>495</td><td>445</td><td>1638</td><td>318</td></tr> </table> <p><b>RTA 00</b>                      1 par boîte</p>	1	2	3	4	5	6	7	8	9	10	11	12	-	-	-	-	2531	2942	3354	3712	4159	4579	5147	5952	PO 72.5	31	30	64.5	19.5	17.5	64.5	12.5	MM 1842	787	762	1638	495	445	1638	318
			1	2	3	4	5	6	7	8	9	10	11	12																												
-	-	-	-	2531	2942	3354	3712	4159	4579	5147	5952																															
PO 72.5	31	30	64.5	19.5	17.5	64.5	12.5																																			
MM 1842	787	762	1638	495	445	1638	318																																			
 <p><b>S7877RT</b>                      <b>S7877LT</b></p> <p><b>Canapé trois places avec accoudoirs et tablette-écrivain</b>                      TFC : 8.75 V.   8 M                      Poids unitaire : 157 LB   71.4 KG                      Poids - boîte : 171 LB   77.56 KG                      Volume - boîte : 55.5 P<sup>3</sup>   1.57 M<sup>3</sup></p> <p>Module autoportant uniquement.</p>		<p><b>S7877LT (UC)</b> S7877RT (UC)</p> <table border="1"> <tr><td>1</td><td>2</td><td>3</td><td>4</td><td>5</td><td>6</td><td>7</td><td>8</td><td>9</td><td>10</td><td>11</td><td>12</td></tr> <tr><td>-</td><td>-</td><td>-</td><td>-</td><td>2962</td><td>3373</td><td>3785</td><td>4143</td><td>4590</td><td>5010</td><td>5578</td><td>6383</td></tr> </table> <p><b>DIMENSIONS HORS TOUT</b> L    P    H                      <b>DIMENSIONS DE L'ASSISE</b> L    P    H                      <b>DIMENSIONS DU DOSSIER</b> L    H</p> <table border="1"> <tr><td>PO 74</td><td>33.5</td><td>30</td><td>64.5</td><td>19.5</td><td>17.5</td><td>64.5</td><td>12.5</td></tr> <tr><td>MM 1880</td><td>851</td><td>762</td><td>1638</td><td>495</td><td>445</td><td>1638</td><td>318</td></tr> </table> <p><b>RTA 00</b>                      1 par boîte</p>	1	2	3	4	5	6	7	8	9	10	11	12	-	-	-	-	2962	3373	3785	4143	4590	5010	5578	6383	PO 74	33.5	30	64.5	19.5	17.5	64.5	12.5	MM 1880	851	762	1638	495	445	1638	318
			1	2	3	4	5	6	7	8	9	10	11	12																												
-	-	-	-	2962	3373	3785	4143	4590	5010	5578	6383																															
PO 74	33.5	30	64.5	19.5	17.5	64.5	12.5																																			
MM 1880	851	762	1638	495	445	1638	318																																			
 <p><b>Canapé trois places avec accoudoirs et tablette-écrivains</b>                      TFC : 8.75 V.   8 M                      Poids unitaire : 165 LB   75 KG                      Poids - boîte : 179 LB   81.19 KG                      Volume - boîte : 55.5 P<sup>3</sup>   1.57 M<sup>3</sup></p> <p>Module autoportant uniquement.                       Tablettes à gauche et à droite.</p>		<p><b>S7877LRT (UC)</b></p> <table border="1"> <tr><td>1</td><td>2</td><td>3</td><td>4</td><td>5</td><td>6</td><td>7</td><td>8</td><td>9</td><td>10</td><td>11</td><td>12</td></tr> <tr><td>-</td><td>-</td><td>-</td><td>-</td><td>3394</td><td>3805</td><td>4217</td><td>4575</td><td>5022</td><td>5442</td><td>6010</td><td>6815</td></tr> </table> <p><b>DIMENSIONS HORS TOUT</b> L    P    H                      <b>DIMENSIONS DE L'ASSISE</b> L    P    H                      <b>DIMENSIONS DU DOSSIER</b> L    H</p> <table border="1"> <tr><td>PO 75.5</td><td>33.5</td><td>30</td><td>64.5</td><td>19.5</td><td>17.5</td><td>64.5</td><td>12.5</td></tr> <tr><td>MM 1918</td><td>851</td><td>762</td><td>1638</td><td>495</td><td>445</td><td>1638</td><td>318</td></tr> </table> <p><b>RTA 00</b>                      1 par boîte</p>	1	2	3	4	5	6	7	8	9	10	11	12	-	-	-	-	3394	3805	4217	4575	5022	5442	6010	6815	PO 75.5	33.5	30	64.5	19.5	17.5	64.5	12.5	MM 1918	851	762	1638	495	445	1638	318
			1	2	3	4	5	6	7	8	9	10	11	12																												
-	-	-	-	3394	3805	4217	4575	5022	5442	6010	6815																															
PO 75.5	33.5	30	64.5	19.5	17.5	64.5	12.5																																			
MM 1918	851	762	1638	495	445	1638	318																																			

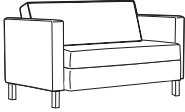
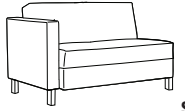
DESCRIPTION	CARACTÉRISTIQUES	MODÈLE	GRADES DE TEXTILE DE SÉRIE											
			1	2	3	4	5	6	7	8	9	10	11	12
 <p><b>Canapé trois places sans accoudoirs</b>                      TFC : 8.25 V.   7.54 M                      Poids unitaire : 117 LB   53.2 KG                      Poids - boîte : 131 LB   59.42 KG                      Volume - boîte : 50.25 P³   1.42 M³</p>	Ferrures de jumelage non comprises.  Les côtés sans accoudoirs peuvent être munis de brides de jumelage 7892.	<b>S7897 (UC)</b>	-	-	-	-	2531	2919	3307	3645	4066	4462	4998	5757
			<b>DIMENSIONS HORS TOUT</b>			<b>DIMENSIONS DE L'ASSISE</b>			<b>DIMENSIONS DU DOSSIER</b>					
			<b>L</b>	<b>P</b>	<b>H</b>	<b>L</b>	<b>P</b>	<b>H</b>	<b>L</b>		<b>H</b>			
			PO 64,5 MM 1638	31 787	30,75 781	64,5 1638	19,5 495	17,5 445	64,5 1638		13,25 337			
		<b>RTA 00</b>	1 par boîte											
 <p><b>S7891R</b></p>  <p><b>S7891L</b></p> <p><b>Canapé trois places à un accoudoir</b>                      TFC : 7.25 V.   6.63 M                      Poids unitaire : 133 LB   60.5 KG                      Poids - boîte : 147 LB   66.68 KG                      Volume - boîte : 50.25 P³   1.42 M³</p>	Ferrures de jumelage non comprises.  Le côté sans accoudoir peut être munis de brides de jumelage 7892.	<b>S7891L (UC)</b> S7891R (UC)	-	-	-	-	2531	2872	3213	3510	3880	4228	4699	5366
			<b>DIMENSIONS HORS TOUT</b>			<b>DIMENSIONS DE L'ASSISE</b>			<b>DIMENSIONS DU DOSSIER</b>					
			<b>L</b>	<b>P</b>	<b>H</b>	<b>L</b>	<b>P</b>	<b>H</b>	<b>L</b>		<b>H</b>			
			PO 68,5 MM 1740	31 787	30,75 781	64,5 1638	19,5 495	17,5 445	64,5 1638		13,25 337			
		<b>RTA 00</b>	1 par boîte											
 <p><b>S7891RRT</b></p>  <p><b>S7891LLT</b></p> <p><b>Canapé trois places à un accoudoir et tablette-écrivain</b>                      TFC : 7.25 V.   6.63 M                      Poids unitaire : 141 LB   64.1 KG                      Poids - boîte : 155 LB   70.31 KG                      Volume - boîte : 55.5 P³   1.57 M³</p>	Ferrures de jumelage non comprises.  Les côtés sans accoudoirs peuvent être munis de brides de jumelage 7892.	<b>S7891LLT (UC)</b> S7891RRT (UC)	-	-	-	-	2962	3303	3644	3941	4311	4659	5130	5797
			<b>DIMENSIONS HORS TOUT</b>			<b>DIMENSIONS DE L'ASSISE</b>			<b>DIMENSIONS DU DOSSIER</b>					
			<b>L</b>	<b>P</b>	<b>H</b>	<b>L</b>	<b>P</b>	<b>H</b>	<b>L</b>		<b>H</b>			
			PO 70 MM 1778	31 787	30,75 781	64,5 1638	19,5 495	17,5 445	64,5 1638		13,25 337			
		<b>RTA 00</b>	1 par boîte											
 <p><b>Canapé quatre places avec accoudoirs</b>                      TFC : 10.25 V.   9.37 M                      Poids unitaire : 188 LB   85.5 KG                      Poids - boîte : 204 LB   92.53 KG                      Volume - boîte : 69 P³   1.95 M³</p>	Module autoportant uniquement.	<b>S7884 (UC)</b>	-	-	-	-	3557	4039	4521	4941	5464	5956	6622	7565
			<b>DIMENSIONS HORS TOUT</b>			<b>DIMENSIONS DE L'ASSISE</b>			<b>DIMENSIONS DU DOSSIER</b>					
			<b>L</b>	<b>P</b>	<b>H</b>	<b>L</b>	<b>P</b>	<b>H</b>	<b>L</b>		<b>H</b>			
			PO 93,5 MM 2375	31 787	30 762	85,5 2172	19,5 495	17,5 445	85,5 2172		12,5 318			
		<b>RTA 00</b>	1 par boîte											
 <p><b>Canapé quatre places sans accoudoirs</b>                      TFC : 8.75 V.   8 M                      Poids unitaire : 156 LB   70.9 KG                      Poids - boîte : 172 LB   78.02 KG                      Volume - boîte : 61.5 P³   1.74 M³</p>	Ferrures de jumelage non comprises.  Les côtés sans accoudoirs peuvent être munis de brides de jumelage 7892.	<b>S7884NA (UC)</b>	-	-	-	-	3557	3968	4380	4738	5185	5605	6173	6978
			<b>DIMENSIONS HORS TOUT</b>			<b>DIMENSIONS DE L'ASSISE</b>			<b>DIMENSIONS DU DOSSIER</b>					
			<b>L</b>	<b>P</b>	<b>H</b>	<b>L</b>	<b>P</b>	<b>H</b>	<b>L</b>		<b>H</b>			
			PO 85,5 MM 2172	31 787	30,75 781	85,5 2172	19,5 495	17,5 445	85,5 2172		12,5 318			
		<b>RTA 00</b>	1 par boîte											

DESCRIPTION	CARACTÉRISTIQUES	MODÈLE	GRADES DE TEXTILE DE SÉRIE											
			1	2	3	4	5	6	7	8	9	10	11	12
 <p><b>S7884R</b></p> <p><b>Canapé quatre places à un accoudoir</b>                      TFC : 9.5 V.   8.69 M                      Poids unitaire : 172 LB   78.2 KG                      Poids - boîte : 188 LB   85.28 KG                      Volume - boîte : 69 P<sup>3</sup>   1.95 M<sup>3</sup></p>	 <p><b>S7884L</b></p> <p>Ferrures de jumelage non comprises.                       Le côté sans accoudoir peut être muni de brides de jumelage 7892.</p>	<p><b>S7884L (UC)</b> S7884R (UC)</p>	-	-	-	-	3557	4004	4450	4840	5324	5780	6398	7272
			<p><b>DIMENSIONS HORS TOUT</b> L P H</p> <p>PO 89,5 31 30,75 MM 2273 787 781</p>	<p><b>DIMENSIONS DE L'ASSISE</b> L P H</p> <p>85,8 19,5 17,5 2179 495 445</p>	<p><b>DIMENSIONS DU DOSSIER</b> L H</p> <p>85,8 12,5 2179 318</p>									
		<p><b>RTA 00</b></p>	1 par boîte											
 <p><b>S7879</b></p> <p><b>Pouf carré</b>                      TFC : 1.5 V.   1.37 M                      Poids unitaire : 23 LB   10.5 KG                      Poids - boîte : 27 LB   12.25 KG                      Volume - boîte : 7.5 P<sup>3</sup>   0.21 M<sup>3</sup></p>	<p>Ferrures de jumelage non comprises.                       Les côtés peuvent être munis de brides de jumelage 7892.                      Ne se jumelle pas à des modules-sièges.</p>	<p><b>S7879</b></p>	-	-	-	-	739	810	880	942	1018	1090	1188	1326
			<p><b>DIMENSIONS HORS TOUT</b> L P H</p> <p>PO 22 22 17 MM 559 559 432</p>	<p><b>DIMENSIONS DE L'ASSISE</b> L P H</p> <p>- - - - - -</p>	<p><b>DIMENSIONS DU DOSSIER</b> L H</p> <p>- - - -</p>									
		<p><b>RTA 00</b></p>	1 par boîte											
 <p><b>S7893 (UC)</b></p> <p><b>Banc deux places</b>                      TFC : 2.25 V.   2.06 M                      Poids unitaire : 36 LB   16.4 KG                      Poids - boîte : 42 LB   19.05 KG                      Volume - boîte : 11.5 P<sup>3</sup>   0.32 M<sup>3</sup></p>	<p>Ferrures de jumelage non comprises.                       Les côtés peuvent être munis de brides de jumelage 7892.                      Ne se jumelle pas à des modules-sièges.</p>	<p><b>S7893 (UC)</b></p>	-	-	-	-	1188	1294	1400	1492	1607	1715	1861	2068
			<p><b>DIMENSIONS HORS TOUT</b> L P H</p> <p>PO 43 21,5 17 MM 1092 546 432</p>	<p><b>DIMENSIONS DE L'ASSISE</b> L P H</p> <p>- - - - - -</p>	<p><b>DIMENSIONS DU DOSSIER</b> L H</p> <p>- - - -</p>									
		<p><b>RTA 00</b></p>	1 par boîte											
 <p><b>S7894 (UC)</b></p> <p><b>Banc trois places</b>                      TFC : 3.75 V.   3.43 M                      Poids unitaire : 54 LB   24.5 KG                      Poids - boîte : 62 LB   28.12 KG                      Volume - boîte : 16.75 P<sup>3</sup>   0.47 M<sup>3</sup></p>	<p>Ferrures de jumelage non comprises.                       Les côtés peuvent être munis de brides de jumelage 7892.                      Ne se jumelle pas à des modules-sièges.</p>	<p><b>S7894 (UC)</b></p>	-	-	-	-	1646	1822	1999	2152	2344	2524	2767	3112
			<p><b>DIMENSIONS HORS TOUT</b> L P H</p> <p>PO 64,5 21,5 17 MM 1638 546 432</p>	<p><b>DIMENSIONS DE L'ASSISE</b> L P H</p> <p>- - - - - -</p>	<p><b>DIMENSIONS DU DOSSIER</b> L H</p> <p>- - - -</p>									
		<p><b>RTA 00</b></p>	1 par boîte											
 <p><b>S7905 (UC)</b></p> <p><b>Banc deux places, coussin simple</b>                      TFC : 2.25 V.   2.06 M                      Poids unitaire : 36 LB   16.4 KG                      Poids - boîte : 42 LB   19.05 KG                      Volume - boîte : 11.5 P<sup>3</sup>   0.32 M<sup>3</sup></p>	<p>Ferrures de jumelage non comprises.                       Les côtés peuvent être munis de brides de jumelage 7892.                      Ne se jumelle pas à des modules-sièges.</p>	<p><b>S7905 (UC)</b></p>	-	-	-	-	1188	1294	1400	1492	1607	1715	1861	2068
			<p><b>DIMENSIONS HORS TOUT</b> L P H</p> <p>PO 43 21,5 17 MM 1092 546 432</p>	<p><b>DIMENSIONS DE L'ASSISE</b> L P H</p> <p>- - - - - -</p>	<p><b>DIMENSIONS DU DOSSIER</b> L H</p> <p>- - - -</p>									
		<p><b>RTA 00</b></p>	1 par boîte											

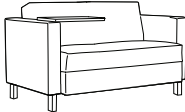
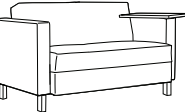
DESCRIPTION	CARACTÉRISTIQUES	MODÈLE	GRADES DE TEXTILE DE SÉRIE											
			1	2	3	4	5	6	7	8	9	10	11	12
 <p><b>Causeuse, coussin simple</b>                      TFC : 6.5 V.   5.94 M                      Poids unitaire : 110 LB   50 KG                      Poids - boîte : 122 LB   55.34 KG                      Volume - boîte : 36 P<sup>3</sup>   1.01 M<sup>3</sup></p>	Module autoportant uniquement.	<b>S7902 (UC)</b>	-	-	-	-	2066	2372	2677	2944	3275	3587	4010	4608
			<b>DIMENSIONS HORS TOUT</b> L P H			<b>DIMENSIONS DE L'ASSISE</b> L P H			<b>DIMENSIONS DU DOSSIER</b> L H					
			PO	51.25	31	30	43.25	19.5	17.5	43.25	12.5			
			MM	1302	787	762	1099	495	445	1099	318			
				<b>RTA 00</b>	1 par boîte									
 <b>S7902R</b>  <b>S7902L</b> <p><b>Causeuse à un accoudoir, coussin simple</b>                      TFC : 6.5 V.   5.94 M                      Poids unitaire : 102 LB   46.4 KG                      Poids - boîte : 114 LB   51.71 KG                      Volume - boîte : 36 P<sup>3</sup>   1.01 M<sup>3</sup></p>	Ferrures de jumelage non comprises.  Le côté sans accoudoir peut être munis de brides de jumelage 7892.	<b>S7902L (UC)</b> S7902R (UC)	-	-	-	-	2066	2372	2677	2944	3275	3587	4010	4608
			<b>DIMENSIONS HORS TOUT</b> L P H			<b>DIMENSIONS DE L'ASSISE</b> L P H			<b>DIMENSIONS DU DOSSIER</b> L H					
			PO	47.25	31	30.75	43.25	19.5	17.5	43.25	13.25			
			MM	1200	787	781	1099	495	445	1099	337			
				<b>RTA 00</b>	1 par boîte									
 <b>S7902RRT</b>  <b>S7902LLT</b> <p><b>Causeuse à un acc. et tablette-écrivain, coussin simple</b>                      TFC : 6.5 V.   5.94 M                      Poids unitaire : 102 LB   46.4 KG                      Poids - boîte : 114 LB   51.71 KG                      Volume - boîte : 36 P<sup>3</sup>   1.01 M<sup>3</sup></p>	Ferrures de jumelage non comprises.  Le côté sans accoudoir peut être munis de brides de jumelage 7892.	<b>S7902LLT (UC)</b> S7902RRT (UC)	-	-	-	-	2498	2745	2992	3207	3475	3727	4068	4551
			<b>DIMENSIONS HORS TOUT</b> L P H			<b>DIMENSIONS DE L'ASSISE</b> L P H			<b>DIMENSIONS DU DOSSIER</b> L H					
			PO	48.75	33.5	30.75	43.25	19.5	17.5	43.25	13.25			
			MM	1238	851	781	1099	495	445	1099	337			
				<b>RTA 00</b>	1 par boîte									
 <p><b>Causeuse sans accoudoirs, coussin simple</b>                      TFC : 4.5 V.   4.11 M                      Poids unitaire : 78 LB   35.5 KG                      Poids - boîte : 90 LB   40.82 KG                      Volume - boîte : 36 P<sup>3</sup>   1.01 M<sup>3</sup></p>	Ferrures de jumelage non comprises.  Les côtés sans accoudoirs peuvent être munis de brides de jumelage 7892.	<b>S7902NA (UC)</b>	-	-	-	-	2066	2278	2489	2674	2903	3119	3412	3826
			<b>DIMENSIONS HORS TOUT</b> L P H			<b>DIMENSIONS DE L'ASSISE</b> L P H			<b>DIMENSIONS DU DOSSIER</b> L H					
			PO	43.25	31	30.75	43.25	19.5	17.5	43.25	13.25			
			MM	1099	787	781	1099	495	445	1099	337			
				<b>RTA 00</b>	1 par boîte									
 <b>S7902RT</b>  <b>S7902LT</b> <p><b>Causeuse avec acc. et tablette-écrivain, coussin simple</b>                      TFC : 6.5 V.   5.94 M                      Poids unitaire : 118 LB   53.6 KG                      Poids - boîte : 130 LB   58.97 KG                      Volume - boîte : 41.25 P<sup>3</sup>   1.16 M<sup>3</sup></p>	Module autoportant uniquement.	<b>S7902LT (UC)</b> S7902RT (UC)	-	-	-	-	2498	2804	3109	3376	3707	4019	4442	5040
			<b>DIMENSIONS HORS TOUT</b> L P H			<b>DIMENSIONS DE L'ASSISE</b> L P H			<b>DIMENSIONS DU DOSSIER</b> L H					
			PO	52.75	33.5	30	43.25	19.5	17.5	43.25	12.5			
			MM	1340	851	762	1099	495	445	1099	318			
				<b>RTA 00</b>	1 par boîte									

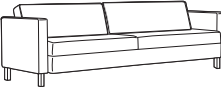
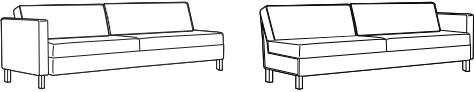
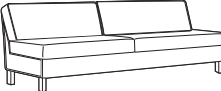
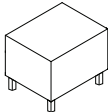
DESCRIPTION	CARACTÉRISTIQUES	MODÈLE	GRADES DE TEXTILE DE SÉRIE													
			1	2	3	4	5	6	7	8	9	10	11	12		
 <p><b>Causseuse avec acc. et tablettes-écrivains, coussin simple</b>                      TFC : 5.25 V.   4.8 M                      Poids unitaire : 115 LB   52.3 KG                      Poids - boîte : 127 LB   57.61 KG                      Volume - boîte : 41.25 P<sup>3</sup>   1.16 M<sup>3</sup></p>	Module autoportant uniquement.  Tablettes à gauche et à droite.	<b>S7902LRT (UC)</b>	-	-	-	-	2928	3175	3422	3637	3905	4157	4498	4981		
		<b>DIMENSIONS HORS TOUT</b> L P H	<b>DIMENSIONS DE L'ASSISE</b> L P H	<b>DIMENSIONS DU DOSSIER</b> L H												
		PO 54.25 33.5 30 MM 1378 851 762	43.25 19.5 17.5 1099 495 445	43.25 12.5 1099 318												
		<b>RTA 00</b>	1 par boîte													
 <p><b>Canapé quatre places avec accoudoirs, deux coussins</b>                      TFC : 10.25 V.   9.37 M                      Poids unitaire : 188 LB   85.5 KG                      Poids - boîte : 204 LB   92.53 KG                      Volume - boîte : 69 P<sup>3</sup>   1.95 M<sup>3</sup></p>	Module autoportant uniquement.	<b>S7904 (UC)</b>	-	-	-	-	3588	4070	4552	4972	5495	5987	6653	7596		
		<b>DIMENSIONS HORS TOUT</b> L P H	<b>DIMENSIONS DE L'ASSISE</b> L P H	<b>DIMENSIONS DU DOSSIER</b> L H												
		PO 93.5 31 30 MM 2375 787 762	85.5 19.5 17.5 2172 495 445	85.5 12.5 2172 318												
		<b>RTA 00</b>	1 par boîte													
 <p><b>Canapé quatre places à un accoudoir, deux coussins</b>                      TFC : 9.5 V.   8.69 M                      Poids unitaire : 172 LB   78.2 KG                      Poids - boîte : 188 LB   85.28 KG                      Volume - boîte : 61.5 P<sup>3</sup>   1.74 M<sup>3</sup></p>	Ferrures de jumelage non comprises.  Le côté sans accoudoir peut être munis de brides de jumelage 7892.	<b>S7904L (UC)</b>	-	-	-	-	3588	4035	4481	4871	5355	5811	6429	7303		
		<b>DIMENSIONS HORS TOUT</b> L P H	<b>DIMENSIONS DE L'ASSISE</b> L P H	<b>DIMENSIONS DU DOSSIER</b> L H												
		PO 89.5 31 30.75 MM 2273 787 781	85.5 19.5 17.5 2273 495 445	89.5 12.5 2273 318												
		<b>RTA 00</b>	1 par boîte													
 <p><b>Canapé quatre places sans accoudoirs, deux coussins</b>                      TFC : 8.75 V.   8 M                      Poids unitaire : 156 LB   70.9 KG                      Poids - boîte : 172 LB   78.02 KG                      Volume - boîte : 61.5 P<sup>3</sup>   1.74 M<sup>3</sup></p>	Ferrures de jumelage non comprises.  Les côtés sans accoudoirs peuvent être munis de brides de jumelage 7892.	<b>S7904NA (UC)</b>	-	-	-	-	3588	3999	4411	4769	5216	5636	6204	7009		
		<b>DIMENSIONS HORS TOUT</b> L P H	<b>DIMENSIONS DE L'ASSISE</b> L P H	<b>DIMENSIONS DU DOSSIER</b> L H												
		PO 85.5 31 30.75 MM 2172 787 781	85.5 19.5 17.5 2172 495 445	85.5 12.5 2172 318												
		<b>RTA 00</b>	1 par boîte													
 <p><b>Table de bout cubique</b>                      TFC : s.o.                      Poids unitaire : 41 LB   18.6 KG                      Poids - boîte : 51 LB   23.13 KG                      Volume - boîte : 5.5 P<sup>3</sup>   0.15 M<sup>3</sup></p>	Suppléments du fini des pieds : Chromé ( <b>CHM</b> ) - ajouter 64 \$ Chrome brossé ( <b>BCH</b> ) - ajouter 104 \$ Laiton satiné ( <b>SBR</b> ) - ajouter 198 \$ Cuivre ancien ( <b>ACO</b> ) - ajouter 198 \$  Module autoportant uniquement.  Se reporter aux dessins des emplacements pour modules alimentation-USB.	<b>S7911</b>	Prix courant 1268													
		<b>DIMENSIONS HORS TOUT</b> L P H	<b>DIMENSIONS DE L'ASSISE</b> L P H	<b>DIMENSIONS DU DOSSIER</b> L H												
		PO 20 24 16 MM 508 610 406	- - - - - -	- - - - - -												
		<b>RTA 00</b>	1 par boîte													

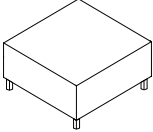
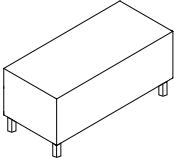
DESCRIPTION	CARACTÉRISTIQUES	MODÈLE	GRADES DE TEXTILE DE SÉRIE																																																																					
 <p><b>Table de salon cubique</b> TFC : s.o. Poids unitaire : 74 LB   33.6 KG Poids - boîte : 86 LB   39.01 KG Volume - boîte : 10.75 P<sup>3</sup>   0.3 M<sup>3</sup></p>	<p>Suppléments du fini des pieds : Chromé (<b>CHM</b>) - ajouter 46 \$ Chrome brossé (<b>BCH</b>) - ajouter 221 \$ Laiton satiné (<b>SBR</b>) - ajouter 315 \$ Cuivre ancien (<b>ACO</b>) - ajouter 315 \$</p> <p>Module autoportant uniquement.</p> <p>Se reporter aux dessins des emplacements pour modules alimentation-USB.</p>	Prix courant																																																																						
		<b>S7912</b>	1616																																																																					
		<table border="1"> <thead> <tr> <th rowspan="2"></th> <th colspan="3">DIMENSIONS HORS TOUT</th> <th colspan="3">DIMENSIONS DE L'ASSISE</th> <th colspan="2">DIMENSIONS DU DOSSIER</th> </tr> <tr> <th>L</th> <th>P</th> <th>H</th> <th>L</th> <th>P</th> <th>H</th> <th>L</th> <th>H</th> </tr> </thead> <tbody> <tr> <td>PO</td> <td>33</td> <td>33</td> <td>14</td> <td>-</td> <td>-</td> <td>-</td> <td>-</td> <td>-</td> </tr> <tr> <td>MM</td> <td>838</td> <td>838</td> <td>356</td> <td>-</td> <td>-</td> <td>-</td> <td>-</td> <td>-</td> </tr> </tbody> </table>				DIMENSIONS HORS TOUT			DIMENSIONS DE L'ASSISE			DIMENSIONS DU DOSSIER		L	P	H	L	P	H	L	H	PO	33	33	14	-	-	-	-	-	MM	838	838	356	-	-	-	-	-	<table border="1"> <thead> <tr> <th colspan="3">DIMENSIONS HORS TOUT</th> <th colspan="3">DIMENSIONS DE L'ASSISE</th> <th colspan="2">DIMENSIONS DU DOSSIER</th> </tr> <tr> <th>L</th> <th>P</th> <th>H</th> <th>L</th> <th>P</th> <th>H</th> <th>L</th> <th>H</th> </tr> </thead> <tbody> <tr> <td>PO</td> <td>40</td> <td>20</td> <td>14</td> <td>-</td> <td>-</td> <td>-</td> <td>-</td> </tr> <tr> <td>MM</td> <td>1016</td> <td>508</td> <td>356</td> <td>-</td> <td>-</td> <td>-</td> <td>-</td> </tr> </tbody> </table>			DIMENSIONS HORS TOUT			DIMENSIONS DE L'ASSISE			DIMENSIONS DU DOSSIER		L	P	H	L	P	H	L	H	PO	40	20	14	-	-	-	-	MM	1016	508	356	-	-
	DIMENSIONS HORS TOUT			DIMENSIONS DE L'ASSISE			DIMENSIONS DU DOSSIER																																																																	
	L	P	H	L	P	H	L	H																																																																
PO	33	33	14	-	-	-	-	-																																																																
MM	838	838	356	-	-	-	-	-																																																																
DIMENSIONS HORS TOUT			DIMENSIONS DE L'ASSISE			DIMENSIONS DU DOSSIER																																																																		
L	P	H	L	P	H	L	H																																																																	
PO	40	20	14	-	-	-	-																																																																	
MM	1016	508	356	-	-	-	-																																																																	
		<b>RTA 00</b>	1 par boîte																																																																					
 <p><b>Table de salon cubique, 40 po</b> TFC : s.o. Poids unitaire : 56 LB   25.5 KG Poids - boîte : 66 LB   29.94 KG Volume - boîte : 8 P<sup>3</sup>   0.22 M<sup>3</sup></p>	<p>Suppléments du fini des pieds : Chromé (<b>CHM</b>) - ajouter 67 \$ Chrome brossé (<b>BCH</b>) - ajouter 115 \$ Laiton satiné (<b>SBR</b>) - ajouter 246 \$ Cuivre ancien (<b>ACO</b>) - ajouter 246 \$</p> <p>Module autoportant uniquement.</p> <p>Se reporter aux dessins des emplacements pour modules alimentation-USB.</p>	Prix courant																																																																						
		<b>S7913</b>	1534																																																																					
		<table border="1"> <thead> <tr> <th rowspan="2"></th> <th colspan="3">DIMENSIONS HORS TOUT</th> <th colspan="3">DIMENSIONS DE L'ASSISE</th> <th colspan="2">DIMENSIONS DU DOSSIER</th> </tr> <tr> <th>L</th> <th>P</th> <th>H</th> <th>L</th> <th>P</th> <th>H</th> <th>L</th> <th>H</th> </tr> </thead> <tbody> <tr> <td>PO</td> <td>40</td> <td>20</td> <td>14</td> <td>-</td> <td>-</td> <td>-</td> <td>-</td> <td>-</td> </tr> <tr> <td>MM</td> <td>1016</td> <td>508</td> <td>356</td> <td>-</td> <td>-</td> <td>-</td> <td>-</td> <td>-</td> </tr> </tbody> </table>				DIMENSIONS HORS TOUT			DIMENSIONS DE L'ASSISE			DIMENSIONS DU DOSSIER		L	P	H	L	P	H	L	H	PO	40	20	14	-	-	-	-	-	MM	1016	508	356	-	-	-	-	-	<table border="1"> <thead> <tr> <th colspan="3">DIMENSIONS HORS TOUT</th> <th colspan="3">DIMENSIONS DE L'ASSISE</th> <th colspan="2">DIMENSIONS DU DOSSIER</th> </tr> <tr> <th>L</th> <th>P</th> <th>H</th> <th>L</th> <th>P</th> <th>H</th> <th>L</th> <th>H</th> </tr> </thead> <tbody> <tr> <td>PO</td> <td>40</td> <td>20</td> <td>14</td> <td>-</td> <td>-</td> <td>-</td> <td>-</td> </tr> <tr> <td>MM</td> <td>1016</td> <td>508</td> <td>356</td> <td>-</td> <td>-</td> <td>-</td> <td>-</td> </tr> </tbody> </table>			DIMENSIONS HORS TOUT			DIMENSIONS DE L'ASSISE			DIMENSIONS DU DOSSIER		L	P	H	L	P	H	L	H	PO	40	20	14	-	-	-	-	MM	1016	508	356	-	-
	DIMENSIONS HORS TOUT			DIMENSIONS DE L'ASSISE			DIMENSIONS DU DOSSIER																																																																	
	L	P	H	L	P	H	L	H																																																																
PO	40	20	14	-	-	-	-	-																																																																
MM	1016	508	356	-	-	-	-	-																																																																
DIMENSIONS HORS TOUT			DIMENSIONS DE L'ASSISE			DIMENSIONS DU DOSSIER																																																																		
L	P	H	L	P	H	L	H																																																																	
PO	40	20	14	-	-	-	-																																																																	
MM	1016	508	356	-	-	-	-																																																																	
		<b>RTA 00</b>	1 par boîte																																																																					

CRAFT

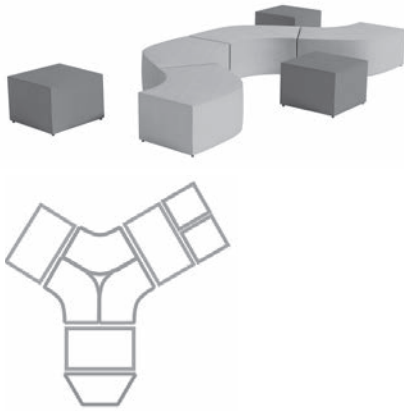

**Configuration type**  
Deux modules carrés, trois modules rectangulaires,  
trois modules courbes 120 degrés, un module trapézoïde



**Configuration à trois faces**  
Trois modules courbes 120 degrés, trois modules demi-cercle  
et trois modules circulaires



**Configuration groupée pour  
le travail collaboratif**  
Six modules courbes 120 degrés



**Configuration groupée pour  
le travail collaboratif**  
Six modules courbes 120 degrés  
et six modules circulaires



**Configuration type**  
Deux modules trapézoïdes



**Configuration type**  
Deux modules demi-cercle

CARACTÉRISTIQUES DE SÉRIE

- Idéale pour les espaces décloisonnés, la gamme Craft propose des sièges de salon modulaires durables et faciles à configurer.
- Les éléments modulaires réversibles peuvent être reconfigurés pour convenir à votre espace.
- Les modules courbes 120 degrés permettent de créer des configurations à trois faces ou groupées pour le travail collaboratif.
- Les coussins sont entièrement rembourrés et montés sur des patins en nylon de 1,5 po H.
- Cette gamme respecte les lignes directrices sur les émissions établies par le GREENGUARD Environmental Institute.
- La capacité de charge pour cette gamme est de 300 lb.

CARACTÉRISTIQUES EN OPTION

- Pour des roulettes à doubles galets pour planchers à moquette, commander des roulettes (C107). Ajouter 42 \$.
- Pour des roulettes à doubles galets pour planchers à revêtement dur, commander des roulettes (C107R). Ajouter 59 \$.

TABLES COMPLÉMENTAIRES DISPONIBLES

- Un partenaire idéal pour les sièges Craft (se reporter à la page page 88).

DESCRIPTION

MODÈLE / CARACTÉRISTIQUES

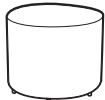

**Module circulaire, 20 po**  
Poids unitaire : 17 LB | 7.7 KG  
Poids - boîte : 23 LB | 10.43 KG  
Volume - boîte : 5.25 P<sup>3</sup> | 0.14 M<sup>3</sup>

Prix courant

MVL13007 413 457 494 537 607 672 736 793 863 929 1018 1145

DIMENSIONS HORS TOUT

	L	P	H
PO	20	20	17.5
MM	508	508	445

DIMENSIONS DE L'ASSISE

	L	P	H
	-	-	-
	-	-	-

DIMENSIONS DU DOSSIER

	L	H
	-	-
	-	-

RTA 1 messenger 1 par boîte



Prix courant

MVL13008 539 627 701 787 927 1056 1185 1298 1438 1570 1749 2002

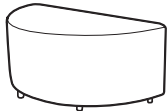

**Module demi-cercle, 40 po**  
Poids unitaire : 33 LB | 15 KG  
Poids - boîte : 41 LB | 18.6 KG  
Volume - boîte : 9.5 P<sup>3</sup> | 0.26 M<sup>3</sup>

DIMENSIONS HORS TOUT

	L	P	H
PO	40	21	17.5
MM	1016	533	445

DIMENSIONS DE L'ASSISE

	L	P	H
	-	-	-
	-	-	-

DIMENSIONS DU DOSSIER

	L	H
	-	-
	-	-

RTA 1 messenger 1 par boîte



DESCRIPTION CARACTÉRISTIQUES MODÈLE GRADES DE TEXTILE DE SÉRIE

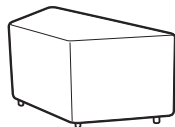

**Module trapézoïde**  
 Poids unitaire : 29 LB | 13.2 KG  
 Poids - boîte : 37 LB | 16.78 KG  
 Volume - boîte : 13.25 P<sup>3</sup> | 0.37 M<sup>3</sup>

Prix courant

<b>MVL13009</b>	539	627	701	787	927	1056	1185	1298	1438	1570	1749	2002
DIMENSIONS HORS TOUT			DIMENSIONS DE L'ASSISE			DIMENSIONS DU DOSSIER						
L	P	H	L	P	H	L	H					
PO 40	17.75	17.5	-	-	-	-	-					
MM 1016	451	445	-	-	-	-	-					
<b>RTA 1</b>	1 par boîte											

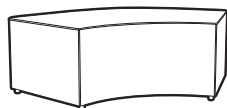

**Module courbe 120 degrés**  
 Poids unitaire : 37 LB | 16.8 KG  
 Poids - boîte : 49 LB | 22.23 KG  
 Volume - boîte : 13.25 P<sup>3</sup> | 0.37 M<sup>3</sup>

Prix courant

<b>MVL13010</b>	634	741	831	934	1104	1261	1417	1554	1724	1884	2101	2407
DIMENSIONS HORS TOUT			DIMENSIONS DE L'ASSISE			DIMENSIONS DU DOSSIER						
L	P	H	L	P	H	L	H					
PO 43.5	27.5	17.5	-	-	-	-	-					
MM 1105	699	445	-	-	-	-	-					
<b>RTA 1</b>	1 par boîte											



**Module rectangulaire**  
 Poids unitaire : 37 LB | 16.8 KG  
 Poids - boîte : 47 LB | 21.32 KG  
 Volume - boîte : 9.5 P<sup>3</sup> | 0.26 M<sup>3</sup>

Prix courant

<b>MVL13011</b>	506	603	684	778	933	1075	1217	1341	1495	1640	1837	2115
DIMENSIONS HORS TOUT			DIMENSIONS DE L'ASSISE			DIMENSIONS DU DOSSIER						
L	P	H	L	P	H	L	H					
PO 40	20	17.5	-	-	-	-	-					
MM 1016	508	445	-	-	-	-	-					
<b>RTA 1</b>		1 par boîte										

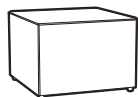

**Module carré**  
 Poids unitaire : 22 LB | 10 KG  
 Poids - boîte : 28 LB | 12.7 KG  
 Volume - boîte : 5.25 P<sup>3</sup> | 0.14 M<sup>3</sup>

Prix courant

<b>MVL13012</b>	381	449	506	572	680	780	880	967	1075	1177	1315	1510
DIMENSIONS HORS TOUT			DIMENSIONS DE L'ASSISE			DIMENSIONS DU DOSSIER						
L	P	H	L	P	H	L	H					
PO 20	20	17.5	-	-	-	-	-					
MM 508	508	445	-	-	-	-	-					
<b>RTA 1</b>		1 par boîte										



TABLES CRAFT



CARACTÉRISTIQUES DE SÉRIE

- Partenaires incontournables des sièges Craft, les tables Craft vous permettent de créer des aménagements adaptés aux zones de rencontre décontractée de travail et d'apprentissage d'aujourd'hui.
- Les tables de salon et de bout sont un endroit pratique pour prendre un repas sur le pouce ou encore poser vos appareils personnels pendant une discussion impromptue.
- Les tables de salon et d'appoint aident à ancrer l'espace et permettent d'y glisser les modules Craft mobiles pour les ranger et garder la zone dégagée lorsqu'ils ne sont pas utilisés.

FINIS

- Les tables d'amarrage sont offertes dans tous les finis mélaminés de série qui suivent. Elles sont aussi offertes, sans supplément, dans des finis deux tons, lorsque le dessus présente un fini et le piétement un fini différent.

CONSTRUCTION

- **Tables d'amarrage :**
  - Les dessus en mélamine thermosoudée mesurent 1 po d'épaisseur et présentent un chant agencé de 2 mm.
  - Les modules sont munis de patins réglables pour tenir compte de surfaces inégales.
  - Lorsque les cubes sont entièrement logés sous une table d'amarrage, ils excèdent de 3 po le périmètre de la surface mélaminée, invitant l'utilisateur à retirer le cube et l'utiliser de nouveau.

CRAFT TABLES	MODÈLE	DIMENSIONS <sup>PO</sup> <sub>MM</sub>	POIDS <sup>LB</sup> <sub>KG</sub>	VOLUME <sup>PI<sup>3</sup></sup> <sub>M<sup>3</sup></sub>	PRIX COURANT
--------------	--------	---	--------------------------------------	--	--------------

L x P x H

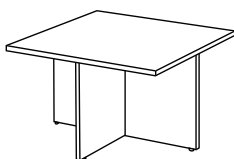

Table d'amarrage pour cubes

ML35SCDK	35 x 35 x 19.5 889 x 889 x 495	78 35.38	2.2 0.06	<b>456\$</b>
----------	-----------------------------------	-------------	-------------	--------------

Permet d'y glisser quatre modules Craft MVL13007 (circulaires) ou MVL13012 (carrés). Un certain montage est nécessaire.

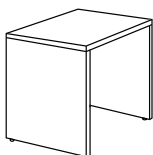

Table d'amarrage simple

ML2418CDK	24 x 18.2 x 19.5 610 x 462 x 495	53 24.04	2.1 0.05	<b>325\$</b>
-----------	-------------------------------------	-------------	-------------	--------------

Permet d'y glisser un module Craft MVL13007, MVL13012 ou MVL13011. Expédiée montée.

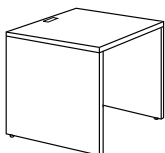

Table d'amarrage simple avec découpe

ML2420CDKP	24 x 20.5 x 19.5 610 x 521 x 495	55 24.95	2.1 0.05	<b>338\$</b>
------------	-------------------------------------	-------------	-------------	--------------

Permet d'y glisser un module Craft MVL13007, MVL13012 ou MVL13011. Face arrière en retrait pour dissimuler les câbles et découpe conçue pour recevoir un mini module d'alimentation MVCOVSM2(S/B) ou MVCOV1U(S/B) à commander séparément. Expédiée montée.

BLOCS D'ALIMENTATION ÉLECTRICITÉ+DONNÉES

MVCOVSM2B	2.25 x 3.75 x 3.12 57 x 95 x 79	2.35 1.07	0.5 0.01	<b>313\$</b>
MVCOVSM2S	2.25 x 3.75 x 3.12 57 x 95 x 79	2.35 1.07	0.5 0.01	<b>313\$</b>

Avec bloc USB

MVCOV1UB	2.25 x 3.75 x 3.12 57 x 95 x 79	2.35 1.07	0.5 0.01	<b>494\$</b>
MVCOV1US	2.25 x 3.75 x 3.12 57 x 95 x 79	2.35 1.07	0.5 0.01	<b>494\$</b>

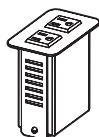

Mini bloc d'alimentation



+USB

Conçu pour s'installer rétroactivement dans une découpe pour passe-câbles et acheminer une alimentation à la surface de travail. S'installe dans une découpe mesurant 3,27 po sur 1,9 po et se monte à des surfaces d'une épaisseur variant entre 0,5 po et 2 po. Certifié ETL. Offert dans un fini noir (B) ou argenté (S) (la dernière lettre du numéro de modèle indique la couleur). Cordon de 9 pieds, fiche plate à 90° avec rotation sur 45°.

Le module MVCOVSM2B/S comprend deux prises étanches de 12A, 120V CA.

Le module MVCOV1UB/S Comprend une prise étanche de 12A, 120V CA et deux ports USB de 2.1A (11W).

SIÈGES DRIFT



modèle 8034



modèle 8037



modèle 8030



modèle 8052



modèle 8022



modèle 8026

Tables Drift



Se reporter à la page 95 pour les tables Drift.

EXEMPLE D'UN CODE POUR LA COMMANDE D'UN SIÈGE DRIFT :

8030P	-S2	-WA50	-SE	-WA50	-R11
modèle	coutures scellées - dossier	textile - dossier et accoudoirs	coutures scellées - assise	textile - assise	couleur - protecteur
-AAM	-NM	-NB			
fini - piétement	patins	membrane étanche			

Vinyle Release pour les protecteurs d'accoudoirs et d'appui-tête

(R11) Blanc	(R21) Grange	(R31) Vert
(R12) Craie	(R22) Passe-velours	(R32) Bleu
(R13) Caillou	(R23) Cornaline	(R33) Noir
(R14) Taupe	(R24) Campagnol	(R34) Souris
(R15) Orange	(R25) Parchet	(R35) Plomb
(R16) Prairies	(R26) Picholine	(R36) Marine
(R17) Mordoré	(R27) Bonsaï	(R37) Chocolat noir
(R18) Fumerolle	(R28) Songe d'été	(R38) Espresso
(R19) Jaune	(R29) Calicot	

CHOIX DE MÉCANISMES :

Basculant (-4)

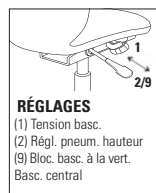

Caractéristiques ergonomiques :

B, C, S, U

CARACTÉRISTIQUES DE SÉRIE

- Au dossier et aux accoudoirs profilés s'ajoute une assise moelleuse, créant un parfait équilibre entre style et confort.
- Les piétements fixes en bois sont fabriqués en hêtre et sont offerts dans tous les finis bois de série.
- Les piétements fixes et pivotants en bois sont offerts de série, dotés de patins en polycarbonate blanc ne marquant pas (voir la colonne de droite pour d'autres choix de patins).
- Les piétements monoblocs sont offerts de série dans un fini peint ou un fini métallique (voir la colonne de droite pour les suppléments).
- Les modèles à piétement monobloc sont offerts de série, dotés de patins en polycarbonate transparent (voir la colonne de droite pour d'autres choix de patins).
- Pour assurer une durabilité accrue pour les sièges d'appoint et de salon, choisir les modèles portant les suffixes P et PH, qui sont offerts dotés de protecteurs d'accoudoirs et d'appui-tête en vinyle Release de Global. Préciser la couleur.
- Des coutures scellées sont offertes pour les dossiers et les assises (moyennant un supplément). Pour un pouf avec coutures scellées, choisir le modèle 8026S, offert dans des textiles approuvés uniquement.
- Une membrane étanche peut être ajoutée aux coussins d'assise (moyennant un supplément) mais ne peut être combinée avec des coutures scellées.
- Les sièges sont assemblés à l'aide de vis inviolables et sont livrés entièrement montés.
- Choix de rembourrage : tissus, vinyles ou cuirs. Les modèles garnis d'un vinyle ou cuir peuvent présenter des piqûres sur les coussins d'assise ou de dossier, s'il y a lieu.
- La capacité de charge de cette gamme est de 300 lb.

SIÈGES D'APPOINT

- Six styles de piétements sont offerts : monobloc, fixe en bois, pivotant à 4 pieds en étoile en bois, pivotant à 4 pieds en étoile chromé, haut pivotant à 4 pieds en étoile et à 5 pieds en étoile sur roulettes.
- Le piétement haut pivotant à 4 pieds en étoile est fini aluminium poli et doté de patins ne marquant pas (voir la colonne de droite pour d'autres choix de patins).
- Les sièges dotés d'un piétement pivotant sur 360° et munis de roulettes se réglent en hauteur sur 4 po et présentent un mécanisme de basculement qui se bloque à la verticale. Des roulettes pour surfaces à moquette et à revêtement dur sont offertes (voir la colonne de droite pour le choix de roulettes).

SIÈGES DE SALON

- Quatre styles de piétements sont offerts : monobloc, fixe en bois, pivotant à 4 pieds en étoile en bois et pivotant à 4 pieds en étoile chromé.
- Les modèles à piétement pivotant à 4 pieds en étoile chromé sont dotés d'un mécanisme de centrage automatique ou de pivotement sur 360°. Le piétement est fini chrome poli uniquement.
- Deux hauteurs d'assise sont offertes : 17 po avec un dossier à inclinaison classique pour un siège de salon ou 18 po avec un dossier à inclinaison moindre pour permettre de s'asseoir et de se relever plus facilement.

TABOURETS

- Trois styles de piétements sont offerts pour les tabourets de comptoir ou de bar : monobloc, fixe en bois et pivotant à 4 pieds en étoile en métal.

POUF

- Le pouf présente une base lestée qui l'empêche de verser et est doté de patins blancs ne marquant pas.

Ajouter les codes d'options dans l'ordre suivant :

- **Numéro de modèle**  
Préciser le numéro de modèle
- **Coutures + textile – dossier (NS)** Sans coutures scellées  
**(S2)** Coutures scellées. Voir le modèle pour le supplément. Préciser le code du textile.
- **Coutures + textile – assise (NS)** Sans coutures scellées  
**(SE)** Coutures scellées. Voir le modèle pour le supplément. Préciser le code du textile.
- **Textile – protecteurs d'accoudoirs + d'appui-tête** (modèles avec suffixe P et PH). Voir au bas à gauche pour les choix de vinyle Release.
- **Hauteur de l'assise** (sièges de salon uniquement)  
**(S17)** 17 po  
**(S18)** 18 po
- **Finis bois** (piétements en bois uniquement)  

<b>(AAM)</b> Absolu	<b>(NLM)</b> Noyer naturel
<b>(BKM)</b> Noir	<b>(ASM)</b> Nuit
<b>(ACM)</b> Cerisier	<b>(NBM)</b> Noce Biondo
<b>(EOM)</b> Chêne foncé	<b>(NGM)</b> Noce Grigio
<b>(ECM)</b> Espresso	<b>(NEM)</b> Noce Leggero
<b>(TFM)</b> Bois fruitier	<b>(NMM)</b> Noce Medio
<b>(HGM)</b> Gris	<b>(SKM)</b> Palissandre
<b>(AHM)</b> Miel	<b>(TWM)</b> Noyer
<b>(TMM)</b> Acajou	<b>(WTM)</b> Crème WC
<b>(AVM)</b> Érable	<b>(WHM)</b> Blanc
<b>(MWM)</b> Noyer moyen	<b>(WCM)</b> Cerisier d'hiver
- **Fini du bâti**  
(modèles à piétement monobloc uniquement)  
Voir la page 161 pour le choix de finis du piétement. Un supplément s'applique pour les finis plaqués :  
**(CHM)** Chromé. Sièges d'appoint/de salon : + 41 \$.  
Tab. de comptoir : + 79 \$. Tab. de bar : + 79 \$.
- **Choix de cylindres**  
(modèles à piétement pivotant fini chromé uniquement)  
**(DSC)** pivotant  
**(DAC)** à centrage automatique
- **Choix de patins**  
(modèles à piétements en bois uniquement)  
**(NM)** patins en nylon blanc ne marquant pas pour la plupart des surfaces (de série)  
**(SG)** patins à coussinet en acier pour surfaces à moquette. Ajouter 17 \$.  
**(RG)** patins antidérapants à coussinet en caoutchouc pour la plupart des surfaces à revêtement dur. Ajouter 22 \$.  
**(FG)** patins à coussinet en feutre pour la plupart des surfaces à revêtement dur. Ajouter 22 \$.
- **Choix de patins** (modèles à piétement monobloc)  
**(CG)** patins en polycarbonate transparent pour la plupart des surfaces (de série)  
**(XG)** sans patins  
**(SG)** patins à coussinet en acier pour surfaces à moquette. Ajouter 19 \$.  
**(RG)** patins antidérapants à coussinet en caoutchouc pour la plupart des surfaces à revêtement dur. Ajouter 19 \$.  
**(FG)** patins à coussinet en feutre pour la plupart des surfaces à revêtement dur. Ajouter 19 \$.
- **Choix de patins** (modèles à 4 pieds hauts en étoile)  
**(NM)** patins en nylon blanc ne marquant pas pour la plupart des surfaces (de série)  
**(FG)** patins à coussinet en feutre pour la plupart des surfaces à revêtement dur. Ajouter 22 \$.
- **Choix de roulettes** (modèles à 5 pieds hauts en étoile)  
**(DC)** roulettes de 2 po pour surface à moquette  
**(RC)** roulettes de 2 po pour la plupart des surfaces à revêtement dur. Ajouter 17 \$.
- **Membrane étanche** (non offerte avec coutures scellées)  
**(NB)** Sans membrane étanche.  
**(MB)** Avec membrane étanche (assise uniquement). Ajouter 81 \$.

DESCRIPTION CARACTÉRISTIQUES MODÈLE GRADES DE TEXTILE DE SÉRIE



**Pouf**  
 TFC : 2 V. | 1,83 M  
 Poids unitaire : 25 LB | 11,4 KG  
 Poids - boîte : 31 LB | 14,06 KG  
 Volume - boîte : 8,5 P<sup>3</sup> | 0,24 M<sup>3</sup>

	1	2	3	4	5	6	7	8	9	10	11	12
<b>8026</b>	803	867	922	983	1086	1179	1274	1355	1458	1554	1683	1867
<b>8026S</b>	905	969	1024	1085	1188	1281	1376	1457	1560	1656	1785	1969

coutures scellées

DIMENSIONS HORS TOUT			DIMENSIONS DE L'ASSISE			DIMENSIONS DU DOSSIER	
L	P	H	L	P	H	L	H

PO 18,5	18,5	18	-	-	-	-	-
MM 470	470	457	-	-	-	-	-

**RTA 00**  1 par boîte



**Fauteuil d'appoint, piétement monobloc**  
 TFC : 2 V. | 1,83 M  
 Poids unitaire : 22 LB | 10 KG  
 Poids - boîte : 31 LB | 14,06 KG  
 Volume - boîte : 13,25 P<sup>3</sup> | 0,37 M<sup>3</sup>

suppl. cout. scellées	(S2)	(SE)
<b>8023</b>	+ 33 \$	+ 25 \$
<b>8023P</b>	+ 49 \$	+ 25 \$

	1	2	3	4	5	6	7	8	9	10	11	12
<b>8023</b>	1389	1453	1507	1570	1671	1765	1859	1941	2043	2139	2269	2453

**8023P** 1409 1473 1527 1590 1691 1785 1879 1961 2063 2159 2289 2473  
 protecteurs d'accoudoirs

DIMENSIONS HORS TOUT			DIMENSIONS DE L'ASSISE			DIMENSIONS DU DOSSIER	
L	P	H	L	P	H	L	H

PO 24,5	23	31	18	17,5	18	15	13
MM 622	584	787	457	445	457	381	330

**RTA 00** 1 par boîte



**Fauteuil d'appoint, piétement à 4 pieds en bois**  
 TFC : 2 V. | 1,83 M  
 Poids unitaire : 24 LB | 10,9 KG  
 Poids - boîte : 31 LB | 14,06 KG  
 Volume - boîte : 15,75 P<sup>3</sup> | 0,44 M<sup>3</sup>

suppl. cout. scellées	(S2)	(SE)
<b>8030</b>	+ 33 \$	+ 25 \$
<b>8030P</b>	+ 49 \$	+ 25 \$

	1	2	3	4	5	6	7	8	9	10	11	12
<b>8030</b>	1469	1533	1587	1650	1751	1845	1939	2021	2123	2219	2349	2533

**8030P** 1489 1553 1607 1670 1771 1865 1959 2041 2143 2239 2369 2553  
 protecteurs d'accoudoirs

DIMENSIONS HORS TOUT			DIMENSIONS DE L'ASSISE			DIMENSIONS DU DOSSIER	
L	P	H	L	P	H	L	H

PO 24,5	23	31	18	17,5	18	15	13
MM 622	584	787	457	445	457	381	330

**RTA 00** 1 par boîte



**Fauteuil d'appoint, piétement pivotant en bois**  
 TFC : 2 V. | 1,83 M  
 Poids unitaire : 24 LB | 10,9 KG  
 Poids - boîte : 31 LB | 14,06 KG  
 Volume - boîte : 15,75 P<sup>3</sup> | 0,44 M<sup>3</sup>

suppl. cout. scellées	(S2)	(SE)
<b>8031</b>	+ 33 \$	+ 25 \$
<b>8031P</b>	+ 49 \$	+ 25 \$

	1	2	3	4	5	6	7	8	9	10	11	12
<b>8031</b>	1706	1770	1824	1887	1988	2082	2176	2258	2360	2456	2586	2770

**8031P** 1726 1790 1844 1907 2008 2102 2196 2278 2380 2476 2606 2790  
 protecteurs d'accoudoirs

DIMENSIONS HORS TOUT			DIMENSIONS DE L'ASSISE			DIMENSIONS DU DOSSIER	
L	P	H	L	P	H	L	H

PO 24,5	23	31	18	17,5	18	15	13
MM 622	584	787	457	445	457	381	330

**RTA 00** 1 par boîte



**Fauteuil d'appoint, piétement pivotant chromé**  
 TFC : 2 V. | 1,83 M  
 Poids unitaire : 24 LB | 10,9 KG  
 Poids - boîte : 31 LB | 14,06 KG  
 Volume - boîte : 15,75 P<sup>3</sup> | 0,44 M<sup>3</sup>

suppl. cout. scellées	(S2)	(SE)
<b>8032</b>	+ 33 \$	+ 25 \$
<b>8032F</b>	+ 33 \$	+ 40 \$
<b>8032P</b>	+ 49 \$	+ 25 \$
<b>8032PF</b>	+ 49 \$	+ 40 \$

	1	2	3	4	5	6	7	8	9	10	11	12
<b>8032</b>	1748	1812	1866	1929	2030	2124	2218	2300	2402	2498	2628	2812

**8032P** 1768 1832 1886 1949 2050 2144 2238 2320 2422 2518 2648 2832  
 protecteurs d'accoudoirs

DIMENSIONS HORS TOUT			DIMENSIONS DE L'ASSISE			DIMENSIONS DU DOSSIER	
L	P	H	L	P	H	L	H

PO 24,5	23	31	18	17,5	18	15	13
MM 622	584	787	457	445	457	381	330

**RTA 00** 1 par boîte





DESCRIPTION	CARACTÉRISTIQUES	MODÈLE	GRADES DE TEXTILE DE SÉRIE											
			1	2	3	4	5	6	7	8	9	10	11	12
 <p><b>Fauteuil d'appoint, piétement haut pivotant à 4 pieds en étoile</b>                      TFC : 2 V.   1,83 M                      Poids unitaire : 26.5 LB   12 KG                      Poids - boîte : 35.5 LB   16.1 KG                      Volume - boîte : 13.25 P<sup>3</sup>   0.37 M<sup>3</sup></p>	suppl. cout. scellées (S2) (SE) <b>8021</b> + 33 \$ + 25 \$ <b>8021P</b> + 49 \$ + 25 \$	Coussin d'assise fixe uniquement.												
		DIMENSIONS HORS TOUT L P H DIMENSIONS DE L'ASSISE L P H DIMENSIONS DU DOSSIER L H			PO 24,5 MM 622	23 584	32 813	18 457	17,5 445	18,5 470	15 381	13 330	RTA 00 1 par boîte	





DESCRIPTION	CARACTÉRISTIQUES	MODÈLE	GRADES DE TEXTILE DE SÉRIE											
			1	2	3	4	5	6	7	8	9	10	11	12
 <p><b>Fauteuil de salon à dossier bas, piétement monobloc</b>                      TFC : 3.25 V.   2,97 M                      Poids unitaire : 42 LB   19.1 KG                      Poids - boîte : 52 LB   23.59 KG                      Volume - boîte : 19.25 P<sup>3</sup>   0.54 M<sup>3</sup></p>	suppl. cout. scellées (S2) (SE) <b>8024</b> + 68 \$ + 29 \$ <b>8024P</b> + 84 \$ + 29 \$	1 par boîte												
		DIMENSIONS HORS TOUT L P H DIMENSIONS DE L'ASSISE L P H DIMENSIONS DU DOSSIER L H			PO 29 MM 737	30 762	33 838	21,5 546	20 508	17 432	21 533	16 406	RTA 00 1 par boîte	

DESCRIPTION	CARACTÉRISTIQUES	MODÈLE	GRADES DE TEXTILE DE SÉRIE											
			1	2	3	4	5	6	7	8	9	10	11	12
 <p><b>Fauteuil de salon à dos. bas, piétement à 4 pieds en bois</b>                      TFC : 3.25 V.   2,97 M                      Poids unitaire : 43.5 LB   19.8 KG                      Poids - boîte : 53.5 LB   24.27 KG                      Volume - boîte : 19 P<sup>3</sup>   0.53 M<sup>3</sup></p>	suppl. cout. scellées (S2) (SE) <b>8025</b> + 68 \$ + 29 \$ <b>8025P</b> + 84 \$ + 29 \$	1 par boîte												
		DIMENSIONS HORS TOUT L P H DIMENSIONS DE L'ASSISE L P H DIMENSIONS DU DOSSIER L H			PO 29 MM 737	30 762	33 838	21,5 546	20 508	17 432	21 533	16 406	RTA 00 1 par boîte	

DESCRIPTION	CARACTÉRISTIQUES	MODÈLE	GRADES DE TEXTILE DE SÉRIE											
			1	2	3	4	5	6	7	8	9	10	11	12
 <p><b>Fauteuil de salon à dos. bas, piétement pivotant en bois</b>                      TFC : 3.25 V.   2,97 M                      Poids unitaire : 43 LB   19.5 KG                      Poids - boîte : 53 LB   24.04 KG                      Volume - boîte : 19 P<sup>3</sup>   0.53 M<sup>3</sup></p>	suppl. cout. scellées (S2) (SE) <b>8033</b> + 68 \$ + 29 \$ <b>8033P</b> + 84 \$ + 29 \$	1 par boîte												
		DIMENSIONS HORS TOUT L P H DIMENSIONS DE L'ASSISE L P H DIMENSIONS DU DOSSIER L H			PO 29 MM 737	30 762	33 838	21,5 546	20 508	17 432	21 533	16 406	RTA 00 1 par boîte	

DESCRIPTION	CARACTÉRISTIQUES	MODÈLE	GRADES DE TEXTILE DE SÉRIE											
			1	2	3	4	5	6	7	8	9	10	11	12
 <p><b>Fauteuil de salon à dos. bas, piétement pivotant chromé</b>                      TFC : 3.25 V.   2,97 M                      Poids unitaire : 49 LB   22.3 KG                      Poids - boîte : 59 LB   26.76 KG                      Volume - boîte : 19.25 P<sup>3</sup>   0.54 M<sup>3</sup></p>	suppl. cout. scellées (S2) (SE) <b>8034</b> + 68 \$ + 29 \$ <b>8034P</b> + 84 \$ + 29 \$	1 par boîte												
		DIMENSIONS HORS TOUT L P H DIMENSIONS DE L'ASSISE L P H DIMENSIONS DU DOSSIER L H			PO 29 MM 737	30 762	33 838	21,5 546	20 508	17 432	21 533	16 406	RTA 00 1 par boîte	

DESCRIPTION	CARACTÉRISTIQUES	MODÈLE	GRADES DE TEXTILE DE SÉRIE											
			1	2	3	4	5	6	7	8	9	10	11	12
 <p><b>Fauteuil de salon à dos. moyen, piétement monobloc</b>                      TFC : 3.5 V.   3.2 M                      Poids unitaire : 42 LB   19.1 KG                      Poids - boîte : 52 LB   23.59 KG                      Volume - boîte : 25.5 PP   0.72 M<sup>3</sup></p>	suppl. cout. scellées (S2) (SE) <b>8016</b> + 74 \$ + 29 \$ <b>8016P</b> + 90 \$ + 29 \$	<b>8016</b> 1923 2035 2130 2238 2417 2581 2746 2889 3068 3236 3463 3785												
		<b>8016P</b> 1943 2055 2150 2258 2437 2601 2766 2909 3088 3256 3483 3805 protecteurs d'accoudoirs												
			<b>DIMENSIONS HORS TOUT</b> L P H			<b>DIMENSIONS DE L'ASSISE</b> L P H			<b>DIMENSIONS DU DOSSIER</b> L H					
			PO 29	31.5	38.5	21.5	20	17		21	21.5			
			MM 737	800	978	546	508	432		533	546			
			<b>RTA 00</b>	1 par boîte										
 <p><b>Fauteuil de salon à dos. moyen, piétement à 4 pieds en bois</b>                      TFC : 3.5 V.   3.2 M                      Poids unitaire : 43.5 LB   19.8 KG                      Poids - boîte : 53.5 LB   24.27 KG                      Volume - boîte : 25.5 PP   0.72 M<sup>3</sup></p>	suppl. cout. scellées (S2) (SE) <b>8027</b> + 74 \$ + 29 \$ <b>8027P</b> + 90 \$ + 29 \$	<b>8027</b> 2423 2535 2630 2738 2917 3081 3246 3389 3568 3736 3963 4285												
		<b>8027P</b> 2443 2555 2650 2758 2937 3101 3266 3409 3588 3756 3983 4305 protecteurs d'accoudoirs												
			<b>DIMENSIONS HORS TOUT</b> L P H			<b>DIMENSIONS DE L'ASSISE</b> L P H			<b>DIMENSIONS DU DOSSIER</b> L H					
			PO 29	31.5	38.5	21.5	20	17		21	21.5			
			MM 737	800	978	546	508	432		533	546			
			<b>RTA 00</b>	1 par boîte										
 <p><b>Fauteuil de salon à dos. moyen, piétement pivotant en bois</b>                      TFC : 3.5 V.   3.2 M                      Poids unitaire : 44 LB   20 KG                      Poids - boîte : 54 LB   24.49 KG                      Volume - boîte : 25.5 PP   0.72 M<sup>3</sup></p>	suppl. cout. scellées (S2) (SE) <b>8035</b> + 74 \$ + 29 \$ <b>8035P</b> + 90 \$ + 29 \$	<b>8035</b> 2423 2535 2630 2738 2917 3081 3246 3389 3568 3736 3963 4285												
		<b>8035P</b> 2443 2555 2650 2758 2937 3101 3266 3409 3588 3756 3983 4305 protecteurs d'accoudoirs												
			<b>DIMENSIONS HORS TOUT</b> L P H			<b>DIMENSIONS DE L'ASSISE</b> L P H			<b>DIMENSIONS DU DOSSIER</b> L H					
			PO 29	31.5	38.5	21.5	20	17		21	21.5			
			MM 737	800	978	546	508	432		533	546			
			<b>RTA 00</b>	1 par boîte										
 <p><b>Fauteuil de salon à dos. moyen, piétement pivotant chromé</b>                      TFC : 3.5 V.   3.2 M                      Poids unitaire : 50 LB   22.7 KG                      Poids - boîte : 60 LB   27.22 KG                      Volume - boîte : 25.5 PP   0.72 M<sup>3</sup></p>	suppl. cout. scellées (S2) (SE) <b>8036</b> + 74 \$ + 29 \$ <b>8036P</b> + 90 \$ + 29 \$	<b>8036</b> 2439 2551 2646 2754 2933 3097 3262 3405 3584 3752 3979 4301												
		<b>8036P</b> 2459 2571 2666 2774 2953 3117 3282 3425 3604 3772 3999 4321 protecteurs d'accoudoirs												
			<b>DIMENSIONS HORS TOUT</b> L P H			<b>DIMENSIONS DE L'ASSISE</b> L P H			<b>DIMENSIONS DU DOSSIER</b> L H					
			PO 29	31.5	38.5	21.5	20	17		21	21.5			
			MM 737	800	978	546	508	432		533	546			
			<b>RTA 00</b>	1 par boîte										

DESCRIPTION	CARACTÉRISTIQUES	MODÈLE	GRADES DE TEXTILE DE SÉRIE																																																								
			1	2	3	4	5	6	7	8	9	10	11	12																																													
 <p><b>Fauteuil de salon à dossier haut, piétement monobloc</b>                      TFC : 3.75 V.   3.43 M                      Poids unitaire : 46 LB   20.9 KG                      Poids - boîte : 56 LB   25.4 KG                      Volume - boîte : 28.25 P<sup>3</sup>   0.79 M<sup>3</sup></p>	<table border="1"> <tr> <td>suppl. cout. scellées</td> <td>(S2)</td> <td>(SE)</td> </tr> <tr> <td><b>8028</b></td> <td>+ 76 \$</td> <td>+ 29 \$</td> </tr> <tr> <td><b>8028P</b></td> <td>+ 93 \$</td> <td>+ 29 \$</td> </tr> <tr> <td><b>8028PH</b></td> <td>+ 112 \$</td> <td>+ 29 \$</td> </tr> </table>	suppl. cout. scellées	(S2)	(SE)	<b>8028</b>	+ 76 \$	+ 29 \$	<b>8028P</b>	+ 93 \$	+ 29 \$	<b>8028PH</b>	+ 112 \$	+ 29 \$	<b>8028</b>	2150	2270	2371	2488	2679	2855	3031	3185	3376	3556	3800	4145																																	
		suppl. cout. scellées	(S2)	(SE)																																																							
		<b>8028</b>	+ 76 \$	+ 29 \$																																																							
		<b>8028P</b>	+ 93 \$	+ 29 \$																																																							
<b>8028PH</b>	+ 112 \$	+ 29 \$																																																									
<b>8028P</b>	2170	2290	2391	2508	2699	2875	3051	3205	3396	3576	3820	4165	protecteurs d'accoudoirs																																														
<b>8028PH</b>	2200	2320	2421	2538	2729	2905	3081	3235	3426	3606	3850	4195	protecteurs d'accoudoirs + appui-tête																																														
<table border="1"> <tr> <th colspan="3">DIMENSIONS HORS TOUT</th> <th colspan="3">DIMENSIONS DE L'ASSISE</th> <th colspan="3">DIMENSIONS DU DOSSIER</th> </tr> <tr> <th>L</th><th>P</th><th>H</th> <th>L</th><th>P</th><th>H</th> <th>L</th><th>H</th><th></th> </tr> <tr> <td>PO 29</td><td>31.5</td><td>44.5</td> <td>21.5</td><td>20</td><td>17</td> <td>21</td><td>27.5</td><td></td> </tr> <tr> <td>MM 737</td><td>800</td><td>1130</td> <td>546</td><td>508</td><td>432</td> <td>533</td><td>699</td><td></td> </tr> <tr> <td><b>RTA 00</b></td> <td colspan="8">1 par boîte</td> </tr> </table>			DIMENSIONS HORS TOUT			DIMENSIONS DE L'ASSISE			DIMENSIONS DU DOSSIER			L	P	H	L	P	H	L	H		PO 29	31.5	44.5	21.5	20	17	21	27.5		MM 737	800	1130	546	508	432	533	699		<b>RTA 00</b>	1 par boîte																			
DIMENSIONS HORS TOUT			DIMENSIONS DE L'ASSISE			DIMENSIONS DU DOSSIER																																																					
L	P	H	L	P	H	L	H																																																				
PO 29	31.5	44.5	21.5	20	17	21	27.5																																																				
MM 737	800	1130	546	508	432	533	699																																																				
<b>RTA 00</b>	1 par boîte																																																										
 <p><b>Fauteuil de salon à dos. haut, piétement à 4 pieds en bois</b>                      TFC : 3.75 V.   3.43 M                      Poids unitaire : 46.5 LB   21.1 KG                      Poids - boîte : 56.5 LB   25.63 KG                      Volume - boîte : 28.25 P<sup>3</sup>   0.79 M<sup>3</sup></p>	<table border="1"> <tr> <td>suppl. cout. scellées</td> <td>(S2)</td> <td>(SE)</td> </tr> <tr> <td><b>8029</b></td> <td>+ 76 \$</td> <td>+ 29 \$</td> </tr> <tr> <td><b>8029P</b></td> <td>+ 93 \$</td> <td>+ 29 \$</td> </tr> <tr> <td><b>8029PH</b></td> <td>+ 112 \$</td> <td>+ 29 \$</td> </tr> </table>	suppl. cout. scellées	(S2)	(SE)	<b>8029</b>	+ 76 \$	+ 29 \$	<b>8029P</b>	+ 93 \$	+ 29 \$	<b>8029PH</b>	+ 112 \$	+ 29 \$	<b>8029</b>	2650	2770	2871	2988	3179	3355	3531	3685	3876	4056	4300	4645																																	
		suppl. cout. scellées	(S2)	(SE)																																																							
		<b>8029</b>	+ 76 \$	+ 29 \$																																																							
		<b>8029P</b>	+ 93 \$	+ 29 \$																																																							
<b>8029PH</b>	+ 112 \$	+ 29 \$																																																									
<b>8029P</b>	2670	2790	2891	3008	3199	3375	3551	3705	3896	4076	4320	4665	protecteurs d'accoudoirs																																														
<b>8029PH</b>	2700	2820	2921	3038	3229	3405	3581	3735	3926	4106	4350	4695	protecteurs d'accoudoirs + appui-tête																																														
<table border="1"> <tr> <th colspan="3">DIMENSIONS HORS TOUT</th> <th colspan="3">DIMENSIONS DE L'ASSISE</th> <th colspan="3">DIMENSIONS DU DOSSIER</th> </tr> <tr> <th>L</th><th>P</th><th>H</th> <th>L</th><th>P</th><th>H</th> <th>L</th><th>H</th><th></th> </tr> <tr> <td>PO 29</td><td>31.5</td><td>44.5</td> <td>21.5</td><td>20</td><td>17</td> <td>21</td><td>27.5</td><td></td> </tr> <tr> <td>MM 737</td><td>800</td><td>1130</td> <td>546</td><td>508</td><td>432</td> <td>533</td><td>699</td><td></td> </tr> <tr> <td><b>RTA 00</b></td> <td colspan="8">1 par boîte</td> </tr> </table>			DIMENSIONS HORS TOUT			DIMENSIONS DE L'ASSISE			DIMENSIONS DU DOSSIER			L	P	H	L	P	H	L	H		PO 29	31.5	44.5	21.5	20	17	21	27.5		MM 737	800	1130	546	508	432	533	699		<b>RTA 00</b>	1 par boîte																			
DIMENSIONS HORS TOUT			DIMENSIONS DE L'ASSISE			DIMENSIONS DU DOSSIER																																																					
L	P	H	L	P	H	L	H																																																				
PO 29	31.5	44.5	21.5	20	17	21	27.5																																																				
MM 737	800	1130	546	508	432	533	699																																																				
<b>RTA 00</b>	1 par boîte																																																										
 <p><b>Fauteuil de salon à dos. haut, piétement pivotant en bois</b>                      TFC : 3.75 V.   3.43 M                      Poids unitaire : 47 LB   21.4 KG                      Poids - boîte : 57 LB   25.85 KG                      Volume - boîte : 28.25 P<sup>3</sup>   0.79 M<sup>3</sup></p>	<table border="1"> <tr> <td>suppl. cout. scellées</td> <td>(S2)</td> <td>(SE)</td> </tr> <tr> <td><b>8037</b></td> <td>+ 76 \$</td> <td>+ 29 \$</td> </tr> <tr> <td><b>8037P</b></td> <td>+ 93 \$</td> <td>+ 29 \$</td> </tr> <tr> <td><b>8037PH</b></td> <td>+ 112 \$</td> <td>+ 29 \$</td> </tr> </table>	suppl. cout. scellées	(S2)	(SE)	<b>8037</b>	+ 76 \$	+ 29 \$	<b>8037P</b>	+ 93 \$	+ 29 \$	<b>8037PH</b>	+ 112 \$	+ 29 \$	<b>8037</b>	2650	2770	2871	2988	3179	3355	3531	3685	3876	4056	4300	4645																																	
		suppl. cout. scellées	(S2)	(SE)																																																							
		<b>8037</b>	+ 76 \$	+ 29 \$																																																							
		<b>8037P</b>	+ 93 \$	+ 29 \$																																																							
<b>8037PH</b>	+ 112 \$	+ 29 \$																																																									
<b>8037P</b>	2670	2790	2891	3008	3199	3375	3551	3705	3896	4076	4320	4665	protecteurs d'accoudoirs																																														
<b>8037PH</b>	2700	2820	2921	3038	3229	3405	3581	3735	3926	4106	4350	4695	protecteurs d'accoudoirs + appui-tête																																														
<table border="1"> <tr> <th colspan="3">DIMENSIONS HORS TOUT</th> <th colspan="3">DIMENSIONS DE L'ASSISE</th> <th colspan="3">DIMENSIONS DU DOSSIER</th> </tr> <tr> <th>L</th><th>P</th><th>H</th> <th>L</th><th>P</th><th>H</th> <th>L</th><th>H</th><th></th> </tr> <tr> <td>PO 29</td><td>31.5</td><td>44.5</td> <td>21.5</td><td>20</td><td>17</td> <td>21</td><td>27.5</td><td></td> </tr> <tr> <td>MM 737</td><td>800</td><td>1130</td> <td>546</td><td>508</td><td>432</td> <td>533</td><td>699</td><td></td> </tr> <tr> <td><b>RTA 00</b></td> <td colspan="8">1 par boîte</td> </tr> </table>			DIMENSIONS HORS TOUT			DIMENSIONS DE L'ASSISE			DIMENSIONS DU DOSSIER			L	P	H	L	P	H	L	H		PO 29	31.5	44.5	21.5	20	17	21	27.5		MM 737	800	1130	546	508	432	533	699		<b>RTA 00</b>	1 par boîte																			
DIMENSIONS HORS TOUT			DIMENSIONS DE L'ASSISE			DIMENSIONS DU DOSSIER																																																					
L	P	H	L	P	H	L	H																																																				
PO 29	31.5	44.5	21.5	20	17	21	27.5																																																				
MM 737	800	1130	546	508	432	533	699																																																				
<b>RTA 00</b>	1 par boîte																																																										
 <p><b>Fauteuil de salon à dos. haut, piétement pivotant chromé</b>                      TFC : 3.75 V.   3.43 M                      Poids unitaire : 53 LB   24.1 KG                      Poids - boîte : 63 LB   28.58 KG                      Volume - boîte : 28.25 P<sup>3</sup>   0.79 M<sup>3</sup></p>	<table border="1"> <tr> <td>suppl. cout. scellées</td> <td>(S2)</td> <td>(SE)</td> </tr> <tr> <td><b>8038</b></td> <td>+ 76 \$</td> <td>+ 29 \$</td> </tr> <tr> <td><b>8038P</b></td> <td>+ 93 \$</td> <td>+ 29 \$</td> </tr> <tr> <td><b>8038PH</b></td> <td>+ 112 \$</td> <td>+ 29 \$</td> </tr> </table>	suppl. cout. scellées	(S2)	(SE)	<b>8038</b>	+ 76 \$	+ 29 \$	<b>8038P</b>	+ 93 \$	+ 29 \$	<b>8038PH</b>	+ 112 \$	+ 29 \$	<b>8038</b>	2666	2786	2887	3004	3195	3371	3547	3701	3892	4072	4316	4661																																	
		suppl. cout. scellées	(S2)	(SE)																																																							
		<b>8038</b>	+ 76 \$	+ 29 \$																																																							
		<b>8038P</b>	+ 93 \$	+ 29 \$																																																							
<b>8038PH</b>	+ 112 \$	+ 29 \$																																																									
<b>8038P</b>	2686	2806	2907	3024	3215	3391	3567	3721	3912	4092	4336	4681	protecteurs d'accoudoirs																																														
<b>8038PH</b>	2716	2836	2937	3054	3245	3421	3597	3751	3942	4122	4366	4711	protecteurs d'accoudoirs + appui-tête																																														
<table border="1"> <tr> <th colspan="3">DIMENSIONS HORS TOUT</th> <th colspan="3">DIMENSIONS DE L'ASSISE</th> <th colspan="3">DIMENSIONS DU DOSSIER</th> </tr> <tr> <th>L</th><th>P</th><th>H</th> <th>L</th><th>P</th><th>H</th> <th>L</th><th>H</th><th></th> </tr> <tr> <td>PO 29</td><td>31.5</td><td>44.5</td> <td>21.5</td><td>20</td><td>17</td> <td>21</td><td>27.5</td><td></td> </tr> <tr> <td>MM 737</td><td>800</td><td>1130</td> <td>546</td><td>508</td><td>432</td> <td>533</td><td>699</td><td></td> </tr> <tr> <td><b>RTA 00</b></td> <td colspan="8">1 par boîte</td> </tr> </table>			DIMENSIONS HORS TOUT			DIMENSIONS DE L'ASSISE			DIMENSIONS DU DOSSIER			L	P	H	L	P	H	L	H		PO 29	31.5	44.5	21.5	20	17	21	27.5		MM 737	800	1130	546	508	432	533	699		<b>RTA 00</b>	1 par boîte																			
DIMENSIONS HORS TOUT			DIMENSIONS DE L'ASSISE			DIMENSIONS DU DOSSIER																																																					
L	P	H	L	P	H	L	H																																																				
PO 29	31.5	44.5	21.5	20	17	21	27.5																																																				
MM 737	800	1130	546	508	432	533	699																																																				
<b>RTA 00</b>	1 par boîte																																																										

DESCRIPTION CARACTÉRISTIQUES MODÈLE GRADES DE TEXTILE DE SÉRIE



**Tabouret de comptoir, piétement monobloc**  
 TFC : 1.5 V. | 1.37 M  
 Poids unitaire : 23.5 LB | 10.7 KG  
 Poids - boîte : 30 LB | 13.61 KG  
 Volume - boîte : 9 P<sup>3</sup> | 0.25 M<sup>3</sup>

suppl. cout. scellées	(S2)	(SE)
<b>8051</b>	+ 26 \$	+ 17 \$

	1	2	3	4	5	6	7	8	9	10	11	12
<b>8051</b>	1135	1183	1224	1270	1347	1417	1488	1549	1626	1698	1795	1933

DIMENSIONS HORS TOUT			DIMENSIONS DE L'ASSISE			DIMENSIONS DU DOSSIER	
L	P	H	L	P	H	L	H

PO 19.25	19	34.5	15.5	15.75	24.5	12.5	10
MM 489	483	876	394	400	622	318	254

**RTA 00** 1 par boîte



**Tabouret de comptoir, piétement à 4 pieds en bois**  
 TFC : 1.5 V. | 1.37 M  
 Poids unitaire : 22 LB | 10 KG  
 Poids - boîte : 28 LB | 12.7 KG  
 Volume - boîte : 9 P<sup>3</sup> | 0.25 M<sup>3</sup>

suppl. cout. scellées	(S2)	(SE)
<b>8052</b>	+ 26 \$	+ 17 \$

	1	2	3	4	5	6	7	8	9	10	11	12
<b>8052</b>	1685	1733	1774	1820	1897	1967	2038	2099	2176	2248	2345	2483

DIMENSIONS HORS TOUT			DIMENSIONS DE L'ASSISE			DIMENSIONS DU DOSSIER	
L	P	H	L	P	H	L	H

PO 19.25	19	34.5	15.5	15.75	24.5	12.5	10
MM 489	483	876	394	400	622	318	254

**RTA 00** 1 par boîte



**Tabouret de comptoir, piétement pivotant chromé**  
 TFC : 1.5 V. | 1.37 M  
 Poids unitaire : 36.5 LB | 16.6 KG  
 Poids - boîte : 43 LB | 19.5 KG  
 Volume - boîte : 11.5 P<sup>3</sup> | 0.32 M<sup>3</sup>

suppl. cout. scellées	(S2)	(SE)
<b>8053</b>	+ 26 \$	+ 17 \$

	1	2	3	4	5	6	7	8	9	10	11	12
<b>8053</b>	2185	2233	2274	2320	2397	2467	2538	2599	2676	2748	2845	2983

DIMENSIONS HORS TOUT			DIMENSIONS DE L'ASSISE			DIMENSIONS DU DOSSIER	
L	P	H	L	P	H	L	H

PO 19.25	20	34.5	15.5	15.75	24.5	12.5	10
MM 489	508	876	394	400	622	318	254

**RTA 00** 1 par boîte



**Tabouret de bar, piétement monobloc**  
 TFC : 1.5 V. | 1.37 M  
 Poids unitaire : 25 LB | 11.4 KG  
 Poids - boîte : 33 LB | 14.97 KG  
 Volume - boîte : 11 P<sup>3</sup> | 0.31 M<sup>3</sup>

suppl. cout. scellées	(S2)	(SE)
<b>8054</b>	+ 26 \$	+ 17 \$

	1	2	3	4	5	6	7	8	9	10	11	12
<b>8054</b>	1210	1258	1299	1345	1422	1492	1563	1624	1701	1773	1870	2008

DIMENSIONS HORS TOUT			DIMENSIONS DE L'ASSISE			DIMENSIONS DU DOSSIER	
L	P	H	L	P	H	L	H

PO 19.25	20	40	15.5	15.75	29.5	12.5	10
MM 489	508	1016	394	400	749	318	254

**RTA 00** 1 par boîte



**Tabouret de bar, piétement à 4 pieds en bois**  
 TFC : 1.5 V. | 1.37 M  
 Poids unitaire : 22.5 LB | 10.2 KG  
 Poids - boîte : 30 LB | 13.61 KG  
 Volume - boîte : 11 P<sup>3</sup> | 0.31 M<sup>3</sup>

suppl. cout. scellées	(S2)	(SE)
<b>8055</b>	+ 26 \$	+ 17 \$

	1	2	3	4	5	6	7	8	9	10	11	12
<b>8055</b>	1760	1808	1849	1895	1972	2042	2113	2174	2251	2323	2420	2558

DIMENSIONS HORS TOUT			DIMENSIONS DE L'ASSISE			DIMENSIONS DU DOSSIER	
L	P	H	L	P	H	L	H

PO 19.25	20	40	15.5	15.75	29.5	12.5	10
MM 489	508	1016	394	400	749	318	254

**RTA 00** 1 par boîte



**Tabouret de bar, piétement pivotant chromé**  
 TFC : 1.5 V. | 1.37 M  
 Poids unitaire : 38 LB | 17.3 KG  
 Poids - boîte : 45.5 LB | 20.64 KG  
 Volume - boîte : 13.25 P<sup>3</sup> | 0.37 M<sup>3</sup>

suppl. cout. scellées	(S2)	(SE)
<b>8056</b>	+ 26 \$	+ 17 \$

	1	2	3	4	5	6	7	8	9	10	11	12
<b>8056</b>	2260	2308	2349	2395	2472	2542	2613	2674	2751	2823	2920	3058

DIMENSIONS HORS TOUT			DIMENSIONS DE L'ASSISE			DIMENSIONS DU DOSSIER	
L	P	H	L	P	H	L	H

PO 19.25	20	40	15.5	15.75	29.5	12.5	10
MM 489	508	1016	394	400	749	318	254

**RTA 00** 1 par boîte

DESCRIPTION CARACTÉRISTIQUES MODÈLE GRADES DE TEXTILE DE SÉRIE



modèle 8041R2616C



modèle 8042S02816I



modèle 8042S02816WSF

Sièges Drift



Se reporter à la page 89 pour les sièges Drift.

- Trois formes, de nombreux formats, deux styles de chants et trois matériaux pour les plateaux sont offerts pour les tables, qui peuvent toutes être dotées d'un des trois styles de piétements proposés, soit un piétement monobloc, un piétement à quatre pieds en bois ou un piétement en métal fini chrome poli.
- Le piétement des tables est fixe et ne pivote pas.
- Les piétements monoblocs sont offerts en deux hauteurs.
- Les piétements en bois sont fabriqués en hêtre et sont offerts dans tous les finis bois de série.
- Les piétements monoblocs sont offerts de série dans un fini peint ou plaqué. Se reporter aux suppléments.
- Les piétements en chrome sont offerts dans un fini chrome poli uniquement.
- Les plateaux des tables sont offerts en mélamine, en stratifié ou en surface solide.
- Les plateaux à chant plat sont offerts en mélamine thermosoudée (TFL) de 1 po d'épaisseur et dotés d'une bande de chant de 2 mm ou en stratifié haute pression (HPL) de 1 1/16 po d'épaisseur et dotés d'une bande de chant de 2 mm (se reporter aux suppléments).
- Les plateaux à chant à arête vive sont offerts uniquement en stratifié haute pression (HPL) de 1 3/16 po d'épaisseur et dotés d'une bande de chant de 2,5 mm.
- Les plateaux en surface solide mesurent 1,25 po d'épaisseur et peuvent présenter un chant plat ou à arête vive.
- Les piétements fini chrome poli sont munis de patins en polycarbonate blanc qui ne marquent pas et qui conviennent à la plupart des surfaces à moquette ou à revêtement dur.
- Les tables sont expédiées entièrement montées.

Préciser le choix selon les critères suivants :

- **Numéro de modèle** (le suffixe précise le chant)  
**modèles à piétement monobloc**  
 \_\_\_\_\_ **I** mélamine ou stratifié, chant plat  
 \_\_\_\_\_ **K** Mélamine, chant à arête vive  
 \_\_\_\_\_ **SF** surface solide, chant plat  
 \_\_\_\_\_ **SK** surface solide, chant à arête vive  
**modèles à piétement fini chrome poli**  
 \_\_\_\_\_ **C** mélamine ou stratifié, chant plat  
 \_\_\_\_\_ **CK** Mélamine, chant à arête vive  
 \_\_\_\_\_ **CSF** surface solide, chant plat  
 \_\_\_\_\_ **CSK** surface solide, chant à arête vive  
**modèles à piétement à 4 pieds en bois**  
 \_\_\_\_\_ **W** mélamine ou stratifié, chant plat  
 \_\_\_\_\_ **WK** Mélamine, chant à arête vive  
 \_\_\_\_\_ **WSF** surface solide, chant plat  
 \_\_\_\_\_ **WSK** surface solide, chant à arête vive

MÉLAMINE OU STRATIFIÉ

**Type de surface** (plateaux à chant plat uniquement)  
**(TFL)** Mélamine thermosoudée  
**(HPL)** Stratifié haute pression

**Fini – plateau**

(se reporter au modèle pour le supplément HPL)

- |                               |                                  |
|-------------------------------|----------------------------------|
| <b>(ACJ)</b> Acajou absolu    | <b>(NBL)</b> Noce Biondo         |
| <b>(ASN)</b> Nuit d'orient    | <b>(NGL)</b> Noce Grigio         |
| <b>(AWC)</b> Cerisier avant   | <b>(NEL)</b> Noce Leggero        |
| <b>(AWH)</b> Miel avant       | <b>(NML)</b> Noce Medio          |
| <b>(BLK)</b> Noir             | <b>(QTM)</b> Acajou sur quartier |
| <b>(BRC)</b> Cobalt brossé    | <b>(SBY)</b> Beauté naturelle    |
| <b>(CMB)</b> Érable clair     | <b>(SOG)</b> Orage               |
| <b>(DES)</b> Espresso profond | <b>(WHE)</b> Brou                |
| <b>(DWT)</b> Blanc de blancs  | <b>(WHC)</b> Chocolat blanc      |
| <b>(FAS)</b> Fashionista      | <b>(WCR)</b> Cerisier d'hiver    |
| <b>(FCL)</b> Première classe  |                                  |

**SURFACE SOLIDE**

**Fini – plateau**

(se reporter au modèle pour le supplément grade 2)

- (SWH)** Blanc de blancs - grade 1
- (SBT)** Tempête beige - grade 2
- (SBX)** Mirage onyx noir - grade 2
- (SFW)** Mirage blanc givré - grade 2
- (SHS)** Pierre chaude - grade 2
- (SMG)** Spectre verre de lait - grade 2
- (SNM)** Mélange nordique - grade 2

**Fini – piétement**

**PIÉTEMENT MONOBLOC**

Se reporter à la page 161. pour le choix de finis de série. Un supplément s'applique pour les finis plaqués :

- (CHM)** Chromé. Ajouter 33 \$.

**PIÉTEMENT EN BOIS**

(se reporter au tableau d'agencement des finis)

- |                            |                               |
|----------------------------|-------------------------------|
| <b>(AAM)</b> Absolu        | <b>(NLW)</b> Noyer naturel    |
| <b>(BKM)</b> Noir          | <b>(ASM)</b> Nuit             |
| <b>(ACM)</b> Cerisier      | <b>(NBM)</b> Noce Biondo      |
| <b>(EOM)</b> Chêne foncé   | <b>(NGM)</b> Noce Grigio      |
| <b>(ECM)</b> Espresso      | <b>(NEM)</b> Noce Leggero     |
| <b>(TFM)</b> Bois fruitier | <b>(NMM)</b> Noce Medio       |
| <b>(HGM)</b> Gris          | <b>(SKM)</b> Palissandre      |
| <b>(AHM)</b> Miel          | <b>(TWM)</b> Noyer            |
| <b>(TMM)</b> Acajou        | <b>(WTM)</b> Crème WC         |
| <b>(AVM)</b> Érable        | <b>(WHM)</b> Blanc            |
| <b>(MWM)</b> Noyer moyen   | <b>(WCM)</b> Cerisier d'hiver |

**PIÉTEMENTS FINI CHROME POLI**

- (CHM)** Chromé.

**Type de patins**

**PIÉTEMENT MONOBLOC**

- (CG)** patins en polycarbonate transparent pour la plupart des surfaces (de série)
- (XG)** sans patins (surfaces à moquette)
- (SG)** patins à coussinet en acier pour surfaces à moquette. Ajouter 19 \$.
- (RG)** patins à coussinet en caoutchouc pour la plupart des surfaces à revêtement dur. Ajouter 19 \$.
- (FG)** patins à coussinet en feutre pour la plupart des surfaces à revêtement dur. Ajouter 19 \$.

**PIÉTEMENT EN BOIS**

- (NM)** patins en nylon blanc ne marquant pas pour la plupart des surfaces (de série)
- (SG)** patins à coussinet en acier pour surfaces à moquette. Ajouter 17 \$.
- (RG)** patins antidérapants à coussinet en caoutchouc pour la plupart des surfaces à revêtement dur. Ajouter 22 \$.
- (FG)** patins à coussinet en feutre pour la plupart des surfaces à revêtement dur. Ajouter 22 \$.

TABLEAU D'AGENCEMENT DES FINIS – TABLES DRIFT			
PLATEAU EN MÉLAMINE OU STRATIFIÉ		PIÉTEMENT EN BOIS AGENCÉ	
ACJ	Acajou absolu	AAM	Absolu
		MWM	Noyer moyen
ASN	Nuit d'Orient	ASM	Nuit
AWC	Cerisier Avant	ACM	Cerisier
AWH	Miel Avant	AHM	Miel
BLK	Noir	BKM	Noir
CMB	Érable clair	AVM	Érable
DES	Espresso profond	ECM	Espresso
DWT	Blanc de blancs	WHM	Blanc
NBL	Noce Biondo	NBM	Noce Biondo
NEL	Noce Leggero	NEM	Noce Leggero
NGL	Noce Grigio	NGM	Noce Grigio
NML	Noce Medio	NMM	Noce Medio
QTM	Acajou sur quartier	TMM	Acajou
WCR	Cerisier d'hiver	WCM	Cerisier d'hiver
WHC	Chocolat blanc	WTM	Crème WC
WHE	Brou	NLW	Noyer naturel
FINIS EN MÉLAMINES OU STRATIFIÉ SANS FINIS BOIS AGENCÉS		FINIS BOIS SANS FINIS STRATIFIÉS AGENCÉS	
BRC**	Cobalt brossé	EOM	Chêne foncé
FAS**	Fashionista	NLW	Noyer naturel
FCL**	Première classe	SKM	Shaker Cherry
SBY**	Beauté naturel		
SOG**	Orage		

\*\*Tous les finis en mélamines ou stratifiés sont offerts pour les plateaux des modèles à piétement fini chrome poli.

Remarque : Ces finis sont agencés et non pas des appariements exacts. Nous vous invitons à communiquer avec votre représentant Global pour obtenir des échantillons des finis avant de passer votre commande.





Table circulaire, piétement à quatre pieds fini chrome poli

**Mélamine ou stratifié, chant plat**

8041R2616C	26 x 26 x 16	30	10.75	<b>865 \$</b>	<b>91 \$</b>	<b>N/A</b>
8041R3016C	30 x 30 x 16	34	13	<b>898 \$</b>	<b>108 \$</b>	<b>N/A</b>

**Mélamine, chant à arête vive**

8041R2616CK	26 x 26 x 16	30	10.75	<b>1504 \$</b>	<b>N/A</b>	<b>N/A</b>
8041R3016CK	30 x 30 x 16	34	13	<b>1697 \$</b>	<b>N/A</b>	<b>N/A</b>

**Surface solide, chant plat**

8041R2616CSF	26 x 26 x 16	43	10.75	<b>2789 \$</b>	<b>N/A</b>	<b>171 \$</b>
8041R3016CSF	30 x 30 x 16	51.5	13	<b>2982 \$</b>	<b>N/A</b>	<b>235 \$</b>

**Surface solide, chant à arête vive**

8041R2616CSK	26 x 26 x 16	43	10.75	<b>2847 \$</b>	<b>N/A</b>	<b>183 \$</b>
8041R3016CSK	30 x 30 x 16	51.5	13	<b>3070 \$</b>	<b>N/A</b>	<b>253 \$</b>

La hauteur hors tout varie en fonction du matériau utilisé pour le plateau. La table est expédiée entièrement montée, dans 1 boîte.



Table circulaire, piétement monobloc

**Mélamine ou stratifié, chant plat**

8041R2616I	26 x 26 x 16	28	10.25	<b>489 \$</b>	<b>91 \$</b>	<b>N/A</b>
8041R3016I	30 x 30 x 16	33	13	<b>522 \$</b>	<b>108 \$</b>	<b>N/A</b>
8041R2120I	21 x 21 x 20	23	8.75	<b>487 \$</b>	<b>89 \$</b>	<b>N/A</b>

**Mélamine, chant à arête vive**

8041R2616IK	26 x 26 x 16	28	10.25	<b>1128 \$</b>	<b>N/A</b>	<b>N/A</b>
8041R3016IK	30 x 30 x 16	33	13	<b>1321 \$</b>	<b>N/A</b>	<b>N/A</b>
8041R2120IK	21 x 21 x 20	23	8.75	<b>941 \$</b>	<b>N/A</b>	<b>N/A</b>

**Surface solide, chant plat**

8041R2616ISF	26 x 26 x 16	41	10.25	<b>2413 \$</b>	<b>N/A</b>	<b>171 \$</b>
8041R3016ISF	30 x 30 x 16	50	13	<b>2606 \$</b>	<b>N/A</b>	<b>235 \$</b>
8041R2120ISF	21 x 21 x 20	31.5	8.75	<b>2263 \$</b>	<b>N/A</b>	<b>118 \$</b>

**Surface solide, chant à arête vive**

8041R2616ISK	26 x 26 x 16	41	10.25	<b>2471 \$</b>	<b>N/A</b>	<b>183 \$</b>
8041R3016ISK	30 x 30 x 16	50	13	<b>2694 \$</b>	<b>N/A</b>	<b>253 \$</b>
8041R2120ISK	21 x 21 x 20	31.5	8.75	<b>2369 \$</b>	<b>N/A</b>	<b>123 \$</b>

La hauteur hors tout varie en fonction du matériau utilisé pour le plateau. La table est expédiée entièrement montée, dans 1 boîte.



Table circulaire, piétement à quatre pieds en bois

**Mélamine ou stratifié, chant plat**

8041R2616W	26 x 26 x 16	24	10.75	<b>975 \$</b>	<b>91 \$</b>	<b>N/A</b>
8041R3016W	30 x 30 x 16	29	13	<b>1008 \$</b>	<b>108 \$</b>	<b>N/A</b>

**Mélamine, chant à arête vive**

8041R2616WVK	26 x 26 x 16	24	10.75	<b>1614 \$</b>	<b>N/A</b>	<b>N/A</b>
8041R3016WVK	30 x 30 x 16	29	13	<b>1807 \$</b>	<b>N/A</b>	<b>N/A</b>

**Surface solide, chant plat**

8041R2616WSF	26 x 26 x 16	37.5	10.75	<b>2899 \$</b>	<b>N/A</b>	<b>171 \$</b>
8041R3016WSF	30 x 30 x 16	46.5	13	<b>3092 \$</b>	<b>N/A</b>	<b>235 \$</b>

**Surface solide, chant à arête vive**

8041R2616WSK	26 x 26 x 16	37.5	10.75	<b>2957 \$</b>	<b>N/A</b>	<b>183 \$</b>
8041R3016WSK	30 x 30 x 16	46.5	13	<b>3180 \$</b>	<b>N/A</b>	<b>253 \$</b>

La hauteur hors tout varie en fonction du matériau utilisé pour le plateau. La table est expédiée entièrement montée, dans 1 boîte.

DESCRIPTION	MODÈLE	DIMENSIONS L x P x H	POIDS/LB	VOLUME/PI3	PRIX COURANT	STRATIFIÉ+	GRADE 2+
	<b>Mélamine ou stratifié, chant plat</b>						
	8042SQ2216C	22.75 x 22.75 x 16	29	7.75	865 \$	91 \$	N/A
	8042SQ2816C	28.5 x 28.5 x 16	36	11.5	898 \$	108 \$	N/A
Table carrée, piétement à quatre pieds fini chrome poli	<b>Mélamine, chant à arête vive</b>						
	8042SQ2216CK	22.75 x 22.75 x 16	29	7.75	1300 \$	N/A	N/A
	8042SQ2816CK	28.5 x 28.5 x 16	36	11.5	1493 \$	N/A	N/A
	<b>Surface solide, chant plat</b>						
	8042SQ2216CSF	22.75 x 22.75 x 16	34	7.75	2488 \$	N/A	147 \$
	8042SQ2816CSF	28.5 x 28.5 x 16	48.5	11.5	2832 \$	N/A	235 \$
	<b>Surface solide, chant à arête vive</b>						
	8042SQ2216CSK	22.75 x 22.75 x 16	34	7.75	2847 \$	N/A	176 \$
	8042SQ2816CSK	28.5 x 28.5 x 16	48.5	11.5	3421 \$	N/A	265 \$

La hauteur hors tout varie en fonction du matériau utilisé pour le plateau. La table est expédiée entièrement montée, dans 1 boîte.



Table carrée, piétement monobloc

	<b>Mélamine ou stratifié, chant plat</b>						
	8042SQ2216I	22.5 x 22.5 x 16	27	8	489 \$	91 \$	N/A
	8042SQ2816I	28.5 x 28.5 x 16	35	11.75	522 \$	108 \$	N/A
	8042SQ1920I	19.5 x 19.5 x 20	23.5	7.75	487 \$	89 \$	N/A
Table carrée, piétement monobloc	<b>Mélamine, chant à arête vive</b>						
	8042SQ2216IK	22.5 x 22.5 x 16	27	8	924 \$	N/A	N/A
	8042SQ2816IK	28.5 x 28.5 x 16	35	11.75	1117 \$	N/A	N/A
	8042SQ1920IK	19.5 x 19.5 x 20	23.5	7.75	881 \$	N/A	N/A
	<b>Surface solide, chant plat</b>						
	8042SQ2216ISF	22.5 x 22.5 x 16	32.5	8	2112 \$	N/A	147 \$
	8042SQ2816ISF	28.5 x 28.5 x 16	53.5	11.75	2456 \$	N/A	235 \$
	8042SQ1920ISF	19.5 x 19.5 x 20	31.5	7.75	2017 \$	N/A	123 \$
	<b>Surface solide, chant à arête vive</b>						
	8042SQ2216ISK	22.5 x 22.5 x 16	32.5	8	2471 \$	N/A	176 \$
	8042SQ2816ISK	28.5 x 28.5 x 16	53.5	11.75	3045 \$	N/A	265 \$
	8042SQ1920ISK	19.5 x 19.5 x 20	31.5	7.75	2369 \$	N/A	130 \$

La hauteur hors tout varie en fonction du matériau utilisé pour le plateau. La table est expédiée entièrement montée, dans 1 boîte.



Table carrée, piétement à quatre pieds en bois

	<b>Mélamine ou stratifié, chant plat</b>						
	8042SQ2216W	22.75 x 22.75 x 16	23	7.75	975 \$	91 \$	N/A
	8042SQ2816W	28.5 x 28.5 x 16	30	11.5	1008 \$	108 \$	N/A
Table carrée, piétement à quatre pieds en bois	<b>Mélamine, chant à arête vive</b>						
	8042SQ2216WK	22.75 x 22.75 x 16	23	7.75	1410 \$	N/A	N/A
	8042SQ2816WK	28.5 x 28.5 x 16	30	11.5	1603 \$	N/A	N/A
	<b>Surface solide, chant plat</b>						
	8042SQ2216WSF	22.75 x 22.75 x 16	29	7.75	2598 \$	N/A	147 \$
	8042SQ2816WSF	28.5 x 28.5 x 16	50	11.5	2942 \$	N/A	235 \$
	<b>Surface solide, chant à arête vive</b>						
	8042SQ2216WSK	22.75 x 22.75 x 16	29	7.75	2957 \$	N/A	176 \$
	8042SQ2816WSK	28.5 x 28.5 x 16	50	11.5	3531 \$	N/A	265 \$

La hauteur hors tout varie en fonction du matériau utilisé pour le plateau. La table est expédiée entièrement montée, dans 1 boîte.

DESCRIPTION	MODÈLE	DIMENSIONS L x P x H	POIDS/LB	VOLUME/PI3	PRIX COURANT	STRATIFIÉ+	GRADE 2+
	<b>Mélamine ou stratifié, chant plat</b>						
	80430V2616C	26 x 22 x 16	30	9.25	<b>865 \$</b>	<b>91 \$</b>	<b>N/A</b>
	80430V3116C	31 x 26 x 16	34	11.75	<b>898 \$</b>	<b>108 \$</b>	<b>N/A</b>
	<b>Mélamine, chant à arête vive</b>						
	80430V2616CK	26 x 22 x 16	30	9.25	<b>1504 \$</b>	<b>N/A</b>	<b>N/A</b>
	80430V3116CK	31 x 26 x 16	34	11.75	<b>1697 \$</b>	<b>N/A</b>	<b>N/A</b>
<b>Surface solide, chant plat</b>							
80430V2616CSF	26 x 22 x 16	41.5	9.25	<b>2789 \$</b>	<b>N/A</b>	<b>171 \$</b>	
80430V3116CSF	31 x 26 x 16	51.5	11.75	<b>2982 \$</b>	<b>N/A</b>	<b>235 \$</b>	
<b>Surface solide, chant à arête vive</b>							
80430V3116CSK	31 x 26 x 16	51.5	11.75	<b>3070 \$</b>	<b>N/A</b>	<b>253 \$</b>	
80430V3116CSK	31 x 26 x 16	51.5	11.75	<b>3070 \$</b>	<b>N/A</b>	<b>253 \$</b>	

Table ovale, piétement à quatre pieds fini chrome poli

La hauteur hors tout varie en fonction du matériau utilisé pour le plateau. La table est expédiée entièrement montée, dans 1 boîte.



Table ovale, piétement monobloc

<b>Mélamine ou stratifié, chant plat</b>							
80430V2616I	22 x 26 x 16	28.5	8.75	<b>489 \$</b>	<b>91 \$</b>	<b>N/A</b>	
80430V3116I	31 x 26 x 16	36	11.75	<b>522 \$</b>	<b>108 \$</b>	<b>N/A</b>	
80430V2220I	18 x 22 x 20	28	10.75	<b>487 \$</b>	<b>89 \$</b>	<b>N/A</b>	
<b>Mélamine, chant à arête vive</b>							
80430V2616IK	22 x 26 x 16	28.5	8.75	<b>1128 \$</b>	<b>N/A</b>	<b>N/A</b>	
80430V3116IK	31 x 26 x 16	36	11.75	<b>1321 \$</b>	<b>N/A</b>	<b>N/A</b>	
80430V2220IK	18 x 22 x 20	28	10.75	<b>941 \$</b>	<b>N/A</b>	<b>N/A</b>	
<b>Surface solide, chant plat</b>							
80430V2616ISF	22 x 26 x 16	34	8.75	<b>2413 \$</b>	<b>N/A</b>	<b>171 \$</b>	
80430V3116ISF	31 x 26 x 16	50	11.75	<b>2606 \$</b>	<b>N/A</b>	<b>235 \$</b>	
80430V2220ISF	18 x 22 x 20	32	10.75	<b>2263 \$</b>	<b>N/A</b>	<b>118 \$</b>	
<b>Surface solide, chant à arête vive</b>							
80430V2616ISK	22 x 26 x 16	38	8.75	<b>2471 \$</b>	<b>N/A</b>	<b>183 \$</b>	
80430V3116ISK	31 x 26 x 16	50	11.75	<b>2694 \$</b>	<b>N/A</b>	<b>253 \$</b>	
80430V2220ISK	18 x 22 x 20	32	10.75	<b>2369 \$</b>	<b>N/A</b>	<b>123 \$</b>	

La hauteur hors tout varie en fonction du matériau utilisé pour le plateau. La table est expédiée entièrement montée, dans 1 boîte.



Table ovale, piétement à quatre pieds en bois

<b>Mélamine ou stratifié, chant plat</b>							
80430V2616W	26 x 22 x 16	24	9.25	<b>975 \$</b>	<b>91 \$</b>	<b>N/A</b>	
80430V3116W	31 x 26 x 16	29	11.75	<b>1008 \$</b>	<b>108 \$</b>	<b>N/A</b>	
<b>Mélamine, chant à arête vive</b>							
80430V2616WK	26 x 22 x 16	24	9.25	<b>1614 \$</b>	<b>N/A</b>	<b>N/A</b>	
80430V3116WK	31 x 26 x 16	29	11.75	<b>1807 \$</b>	<b>N/A</b>	<b>N/A</b>	
<b>Surface solide, chant plat</b>							
80430V2616WSF	26 x 22 x 16	36.5	9.25	<b>2899 \$</b>	<b>N/A</b>	<b>171 \$</b>	
80430V3116WSF	31 x 26 x 16	46.5	11.75	<b>3092 \$</b>	<b>N/A</b>	<b>235 \$</b>	
<b>Surface solide, chant à arête vive</b>							
80430V3116WSK	31 x 26 x 16	46.5	11.75	<b>3180 \$</b>	<b>N/A</b>	<b>253 \$</b>	
80430V3116WSK	31 x 26 x 16	46.5	11.75	<b>3180 \$</b>	<b>N/A</b>	<b>253 \$</b>	

La hauteur hors tout varie en fonction du matériau utilisé pour le plateau. La table est expédiée entièrement montée, dans 1 boîte.

## KATE



modèle 2811-4



modèle 2811-8



### CARACTÉRISTIQUES DE SÉRIE

- Une gamme de sièges contemporains d'inspiration rétro, dotés de coussins d'assise et de dossier profilés.
- Les accoudoirs à joue pleine proposent un style inédit pour le milieu de travail d'aujourd'hui.
- Le bâti et les pieds de série pour les sièges d'invité et les poufs à quatre pieds sont en acier fini chromé. Ces pieds sont munis de série de patins en polypropylène noir.
- Choix de rembourrage : tissus, vinyles ou cuirs. Les modèles garnis d'un vinyle ou cuir peuvent présenter des piqûres sur les coussins d'assise ou de dossier, s'il y a lieu.

### CARACTÉRISTIQUES EN OPTION

- Aucun autre choix d'accoudoirs n'est offert pour cette gamme.



DESCRIPTION	CARACTÉRISTIQUES	MODÈLE	GRADES DE TEXTILE DE SÉRIE													
			1	2	3	4	5	6	7	8	9	10	11	12		
 <p><b>Fauteuil à dossier moyen</b> TFC : 3.75 V.   3.43 M Poids unitaire : 36 LB   16.4 KG Poids - boîte : 46 LB   20.87 KG Volume - boîte : 19.5 PP³   0.55 M³</p>	<p>Caractéristiques ergonomiques : N</p>	<b>2813</b>	1128	1248	1349	1466	1657	1833	2009	2163	2354	2534	2778	3123		
		<p><b>DIMENSIONS HORS TOUT</b></p> <p>L P H</p>			<p><b>DIMENSIONS DE L'ASSISE</b></p> <p>L P H</p>			<p><b>DIMENSIONS DU DOSSIER</b></p> <p>L H</p>								
		PO	26.5	26.5	33.5	17.5	18	18	19	15.5						
		MM	673	673	851	445	457	457	483	394						
			<b>RTA 00</b>	1 par boîte												
 <p><b>Pouf</b> TFC : 1.5 V.   1.37 M Poids unitaire : 17 LB   7.7 KG Poids - boîte : 22 LB   9.98 KG Volume - boîte : 6 PP³   0.16 M³</p>	<p>Caractéristiques ergonomiques : N</p>	<b>2814</b>	740	788	829	875	952	1022	1093	1154	1231	1303	1400	1538		
		<p><b>DIMENSIONS HORS TOUT</b></p> <p>L P H</p>			<p><b>DIMENSIONS DE L'ASSISE</b></p> <p>L P H</p>			<p><b>DIMENSIONS DU DOSSIER</b></p> <p>L H</p>								
		PO	23.5	18.75	17.75	-	-	17.75	-	-						
		MM	597	476	451	-	-	451	-	-						
			<b>RTA 00</b>		1 par boîte											

LUX



modèle LX8033S

CARACTÉRISTIQUES DE SÉRIE

- La gamme Lux se distingue par son style contemporain et ses coussins moelleux offrant un confort luxueux.
- Les coussins du canapé sont amovibles.
- Les sièges sont entièrement rembourrés. Les pieds en bois sont munis de patins transparents qui ne marquent pas.
- Les sièges de salon se distinguent par des traversins classiques. Le fauteuil club en compte un, la causeuse et le canapé en comptent deux.
- Choix de rembourrage : tissus, vinyles ou cuirs. Les modèles garnis d'un vinyle ou cuir peuvent présenter des piqûres sur les coussins d'assise ou de dossier, s'il y a lieu.

CARACTÉRISTIQUES EN OPTION

- Les bâtis en bois sont offerts dans les finis bois suivants, soit absolu (AAM), noir (BKM), cerisier (ACM), chêne foncé (EOM), espresso (ECM), bois fruitier (TFM), gris (HGM), miel (AHM), acajou (TMM), érable (AVM), Noce Biondo (NBM), Noce Grigio (NGM), Noce Leggero (NEM), Noce Medio (NMM), noyer moyen (MWM), noyer naturel (NLW), nuit (ASM), palissandre (SKM), noyer (TVM), crème WC (WTM), blanc (WHM) et cerisier d'hiver (WCM). À préciser.

DESCRIPTION	CARACTÉRISTIQUES	MODÈLE	GRADES DE TEXTILE DE SÉRIE											
			1	2	3	4	5	6	7	8	9	10	11	12
 <p><b>Fauteuil club</b> TFC : 8.5 V.   7.77 M Poids unitaire : 65 LB   29.5 KG Poids - boîte : 77 LB   34.93 KG Volume - boîte : 30.25 P<sup>3</sup>   0.85 M<sup>3</sup></p>		LX3433CH	2869	3141	3371	3634	4068	4467	4867	5215	5649	6057	6609	7391
			DIMENSIONS HORS TOUT			DIMENSIONS DE L'ASSISE			DIMENSIONS DU DOSSIER					
			L	P	H	L	P	H	L	H				
			PO 35	34	33	22	20.5	21	22	12				
MM 889	864	838	559	521	533	559	305							
		RTA 00	1 par boîte											
 <p><b>Pouf</b> TFC : 2.5 V.   2.29 M Poids unitaire : 40 LB   18.2 KG Poids - boîte : 48 LB   21.77 KG Volume - boîte : 18.25 P<sup>3</sup>   0.51 M<sup>3</sup></p>		LX3636OTT	1915	1995	2063	2140	2268	2385	2503	2605	2733	2853	3015	3245
			DIMENSIONS HORS TOUT			DIMENSIONS DE L'ASSISE			DIMENSIONS DU DOSSIER					
			L	P	H	L	P	H	L	H				
			PO 36	36	16	36	-	16	-	-				
MM 914	914	406	914	-	406	-	-							
		RTA 00	1 par boîte											
 <p><b>Causeuse avec traversins</b> TFC : 12 V.   10.97 M Poids unitaire : 90 LB   40.9 KG Poids - boîte : 105 LB   47.63 KG Volume - boîte : 50.25 P<sup>3</sup>   1.42 M<sup>3</sup></p>		LX6033S	4100	4484	4808	5180	5792	6356	6920	7412	8024	8600	9380	10484
			DIMENSIONS HORS TOUT			DIMENSIONS DE L'ASSISE			DIMENSIONS DU DOSSIER					
			L	P	H	L	P	H	L	H				
			PO 61	34	33	47.75	20.5	21	47.75	12				
MM 1549	864	838	1213	521	533	1213	305							
		RTA 00	1 par boîte											
 <p><b>Canapé avec traversins</b> TFC : 14.75 V.   13.49 M Poids unitaire : 105 LB   47.7 KG Poids - boîte : 125 LB   56.7 KG Volume - boîte : 66.25 P<sup>3</sup>   1.87 M<sup>3</sup></p>		LX8033S	4948	5420	5818	6276	7028	7721	8414	9019	9771	10479	11438	12795
			DIMENSIONS HORS TOUT			DIMENSIONS DE L'ASSISE			DIMENSIONS DU DOSSIER					
			L	P	H	L	P	H	L	H				
			PO 81	34	33	68	20.5	21	68	12				
MM 2057	864	838	1727	521	533	1727	305							
		RTA 00	1 par boîte											

ML





modèle ML2630

CARACTÉRISTIQUES DE SÉRIE

- Interprétation contemporaine d'un style minimaliste classique, la gamme ML se distingue par un bâti, des pieds et des accoudoirs en acier tubulaire.
- Les coussins d'assise et de dossier en continu sont entièrement rembourrés.
- Tous les modèles sont munis de série de patins en polypropylène noir qui ne marquent pas.
- Choix de rembourrage : tissus, vinyles ou cuirs. Les modèles garnis d'un vinyle ou cuir peuvent présenter des piqûres sur les coussins d'assise ou de dossier, s'il y a lieu.

CARACTÉRISTIQUES EN OPTION

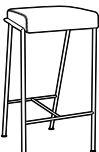
- Cinq finis sont offerts pour le bâti, soit chromé (**CHM**), chrome brossé (**BCH**), noir (**TBL**), blanc de blancs (**TDW**) ou tungstène (**TTU**). À préciser. Sans supplément.

DESCRIPTION	CARACTÉRISTIQUES	MODÈLE	GRADES DE TEXTILE DE SÉRIE											
			1	2	3	4	5	6	7	8	9	10	11	12
 <p><b>Tabouret de comptoir, assise à 24 po du sol</b>                      TFC : 0.5 V.   0.46 M                      Poids unitaire : 17 LB   7.7 KG                      Poids - boîte : 24 LB   10.89 KG                      Volume - boîte : 9.5 P<sup>3</sup>   0.26 M<sup>3</sup></p>		ML171724	1483	1499	1513	1528	1554	1577	1601	1621	1647	1671	1703	1749
			DIMENSIONS HORS TOUT			DIMENSIONS DE L'ASSISE			DIMENSIONS DU DOSSIER					
			L	P	H	L	P	H	L	H				
			PO 18	19	24	-	-	-	-	-				
MM 457	483	610	-	-	-	-	-							
		RTA 00	1 par boîte											
 <p><b>Tabouret de bar, assise à 30 po du sol</b>                      TFC : 0.5 V.   0.46 M                      Poids unitaire : 18 LB   8.2 KG                      Poids - boîte : 26 LB   11.79 KG                      Volume - boîte : 13.75 P<sup>3</sup>   0.38 M<sup>3</sup></p>		ML171730	1517	1533	1547	1562	1588	1611	1635	1655	1681	1705	1737	1783
			DIMENSIONS HORS TOUT			DIMENSIONS DE L'ASSISE			DIMENSIONS DU DOSSIER					
			L	P	H	L	P	H	L	H				
			PO 18	20.5	30	-	-	-	-	-				
MM 457	521	762	-	-	-	-	-							
		RTA 00	1 par boîte											
 <p><b>Pouf</b>                      TFC : 1.25 V.   1.14 M                      Poids unitaire : 23 LB   10.5 KG                      Poids - boîte : 28 LB   12.7 KG                      Volume - boîte : 5.75 P<sup>3</sup>   0.16 M<sup>3</sup></p>		ML2121	1454	1494	1528	1567	1630	1689	1748	1799	1863	1923	2004	2119
			DIMENSIONS HORS TOUT			DIMENSIONS DE L'ASSISE			DIMENSIONS DU DOSSIER					
			L	P	H	L	P	H	L	H				
			PO 21	21	17	-	-	-	-	-				
MM 533	533	432	-	-	-	-	-							
		RTA 00	1 par boîte											
 <p><b>Siège de salle à manger</b>                      TFC : 1.75 V.   1.6 M                      Poids unitaire : 26 LB   11.8 KG                      Poids - boîte : 33 LB   14.97 KG                      Volume - boîte : 14.75 P<sup>3</sup>   0.41 M<sup>3</sup></p>		ML2326	2083	2139	2186	2241	2330	2412	2494	2566	2655	2739	2853	3014
			DIMENSIONS HORS TOUT			DIMENSIONS DE L'ASSISE			DIMENSIONS DU DOSSIER					
			L	P	H	L	P	H	L	H				
			PO 23.25	29.5	29.75	21	17	18	17	11.5				
MM 591	749	756	533	432	457	432	292							
		RTA 00	1 par boîte											
 <p><b>Fautouil club</b>                      TFC : 2.5 V.   2.29 M                      Poids unitaire : 46 LB   20.9 KG                      Poids - boîte : 54 LB   24.49 KG                      Volume - boîte : 21.25 P<sup>3</sup>   0.6 M<sup>3</sup></p>		ML2630	2328	2408	2476	2553	2681	2798	2916	3018	3146	3266	3428	3658
			DIMENSIONS HORS TOUT			DIMENSIONS DE L'ASSISE			DIMENSIONS DU DOSSIER					
			L	P	H	L	P	H	L	H				
			PO 26	34.5	35	23	20	18	18	17.5				
MM 660	876	889	584	508	457	457	445							
		RTA 00	1 par boîte											

ML PARK



modèle ML4634CH



modèle ML8634

CARACTÉRISTIQUES DE SÉRIE

- Gamme de sièges modernes, sans accoudoirs, ML Park se distingue par un design résolument rétro.
- Les sièges sont dotés de pieds en aluminium munis de série de patins en polypropylène noir qui ne marquent pas.
- Les coussins d'assise et de dossier en continu sont entièrement rembourrés et rehaussés par des coutures distinctives.
- Tous les modèles sont munis de série de patins en polypropylène noir.
- Choix de rembourrage : tissus, vinyles ou cuirs. Les modèles garnis d'un vinyle ou cuir peuvent présenter des piqûres sur les coussins d'assise ou de dossier, s'il y a lieu.

CARACTÉRISTIQUES EN OPTION

- Cinq finis sont offerts pour les pieds, soit noir (TBL), aluminium brossé (BAL), blanc de blancs (TDW), aluminium poli (ALU) ou tungstène (TTU). À préciser. Sans supplément.

DESCRIPTION	CARACTÉRISTIQUES	MODÈLE	GRADES DE TEXTILE DE SÉRIE											
			1	2	3	4	5	6	7	8	9	10	11	12
		<b>ML2634</b>	1525	1573	1614	1660	1737	1807	1878	1939	2016	2088	2185	2323
			<b>DIMENSIONS HORS TOUT</b>			<b>DIMENSIONS DE L'ASSISE</b>			<b>DIMENSIONS DU DOSSIER</b>					
			<b>L</b>	<b>P</b>	<b>H</b>	<b>L</b>	<b>P</b>	<b>H</b>	<b>L</b>	<b>H</b>				
			PO 26.75	26.75	18.25	-	-	-	-	-				
			MM 679	679	464	-	-	-	-	-				
			<b>RTA 00</b>		1 par boîte									
			1	2	3	4	5	6	7	8	9	10	11	12
		<b>ML4634 (FC)</b>	3089	3321	3517	3742	4111	4452	4793	5090	5460	5808	6279	6946
			<b>DIMENSIONS HORS TOUT</b>			<b>DIMENSIONS DE L'ASSISE</b>			<b>DIMENSIONS DU DOSSIER</b>					
			<b>L</b>	<b>P</b>	<b>H</b>	<b>L</b>	<b>P</b>	<b>H</b>	<b>L</b>	<b>H</b>				
			PO 42.75	36	32	42.75	24	20	20	12				
			MM 1086	914	813	1086	610	508	508	305				
			<b>RTA 00</b>	1 par boîte										
			1	2	3	4	5	6	7	8	9	10	11	12
		<b>ML634 (FC)</b>	5228	5468	5671	5903	6286	6638	6991	7298	7681	8041	8528	9218
			<b>DIMENSIONS HORS TOUT</b>			<b>DIMENSIONS DE L'ASSISE</b>			<b>DIMENSIONS DU DOSSIER</b>					
			<b>L</b>	<b>P</b>	<b>H</b>	<b>L</b>	<b>P</b>	<b>H</b>	<b>L</b>	<b>H</b>				
			PO 66	36	32	66	24	20	20	12				
			MM 1676	914	813	1676	610	508	508	305				
			<b>RTA 00</b>	1 par boîte										
			1	2	3	4	5	6	7	8	9	10	11	12
		<b>ML8634 (FC)</b>	6179	6531	6828	7169	7730	8247	8764	9215	9776	10304	11019	12031
			<b>DIMENSIONS HORS TOUT</b>			<b>DIMENSIONS DE L'ASSISE</b>			<b>DIMENSIONS DU DOSSIER</b>					
			<b>L</b>	<b>P</b>	<b>H</b>	<b>L</b>	<b>P</b>	<b>H</b>	<b>L</b>	<b>H</b>				
			PO 86	36	32	86	24	20	40	12				
			MM 2184	914	813	2184	610	508	1016	305				
			<b>RTA 00</b>	1 par boîte										

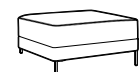

**Pouf**  
 TFC : 1.5 V. | 1.37 M  
 Poids unitaire : 35 LB | 15.9 KG  
 Poids - boîte : 41 LB | 18.6 KG  
 Volume - boîte : 9.75 P³ | 0.27 M³

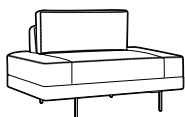

**Siège simple**  
 TFC : 7.25 V. | 6.63 M  
 Poids unitaire : 85 LB | 38.6 KG  
 Poids - boîte : 95 LB | 43.09 KG  
 Volume - boîte : 35.5 P³ | 1 M³

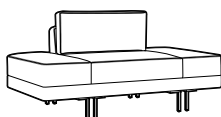

**Causeuse**  
 TFC : 7.5 V. | 6.86 M  
 Poids unitaire : 120 LB | 54.5 KG  
 Poids - boîte : 132 LB | 59.87 KG  
 Volume - boîte : 52 P³ | 1.47 M³

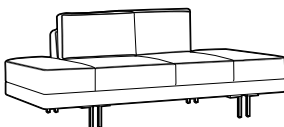

**Canapé**  
 TFC : 11 V. | 10.06 M  
 Poids unitaire : 145 LB | 65.9 KG  
 Poids - boîte : 160 LB | 72.57 KG  
 Volume - boîte : 67.25 P³ | 1.9 M³

## PRAIRIE



modèle 3481





modèle 3482

### CARACTÉRISTIQUES DE SÉRIE

- Des accoudoirs galbés de forme tonneau confèrent une élégance toute simple.
- Ces sièges sont entièrement rembourrés et rehaussés d'une jupe courbe et de pieds en bois.
- Tous les modèles sont dotés de coussins fixes, non amovibles.
- Le siège présente un système de suspension élastique pour un confort accru.
- La gamme propose un fauteuil club, une causeuse et un canapé trois places.
- Choix de rembourrage : tissus, vinyles ou cuirs. Les modèles garnis d'un vinyle ou cuir peuvent présenter des piqûres sur les coussins d'assise ou de dossier, s'il y a lieu.

### CARACTÉRISTIQUES EN OPTION

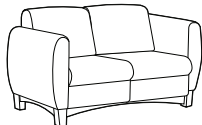
- Les finis pour la jupe et les pieds en bois sont absolu (AAM), noir (BKM), cerisier (ACM), chêne foncé (EOM), espresso (ECM), bois fruitier (TFM), gris (HGM), miel (AHM), acajou (TMM), érable (AVM), Noce Biondo (NBM), Noce Grigio (NGM), Noce Leggero (NEM), Noce Medio (NMM), noyer moyen (MWM), noyer naturel (NLW), nuit (ASM), palissandre (SKM), noyer (TWM), crème WC (WTM), blanc (WHM) et cerisier d'hiver (WCM). À préciser. Des placages d'érable et du bois plein sont utilisés.

DESCRIPTION	CARACTÉRISTIQUES	MODÈLE	GRADES DE TEXTILE DE SÉRIE													
			1	2	3	4	5	6	7	8	9	10	11	12		
 <p><b>Fauteuil club</b> TFC : 4.25 V.   3.89 M Poids unitaire : 70 LB   31.8 KG Poids - boîte : 80 LB   36.29 KG Volume - boîte : 19.25 P<sup>3</sup>   0.54 M<sup>3</sup></p>		3481	1502	1638	1753	1885	2101	2301	2501	2675	2892	3096	3372	3763		
			<b>DIMENSIONS HORS TOUT</b>			<b>DIMENSIONS DE L'ASSISE</b>			<b>DIMENSIONS DU DOSSIER</b>							
			L	P	H	L	P	H	L	H						
			PO 32	29	30.5	21	19	16	21	14.5						
			MM 813	737	775	533	483	406	533	368						
		<b>RTA 00</b>	1 par boîte													
 <p><b>Causeuse</b> TFC : 6.25 V.   5.72 M Poids unitaire : 96 LB   43.6 KG Poids - boîte : 106 LB   48.08 KG Volume - boîte : 41.25 P<sup>3</sup>   1.16 M<sup>3</sup></p>		3482	2050	2250	2419	2613	2931	3225	3519	3775	4094	4394	4800	5375		
			<b>DIMENSIONS HORS TOUT</b>			<b>DIMENSIONS DE L'ASSISE</b>			<b>DIMENSIONS DU DOSSIER</b>							
			L	P	H	L	P	H	L	H						
			PO 52.5	29	30.5	42	19	16	42	14.5						
			MM 1334	737	775	1067	483	406	1067	368						
		<b>RTA 00</b>	1 par boîte													
 <p><b>Canapé trois places</b> TFC : 9.5 V.   8.69 M Poids unitaire : 135 LB   61.4 KG Poids - boîte : 150 LB   68.04 KG Volume - boîte : 55.5 P<sup>3</sup>   1.57 M<sup>3</sup></p>		3483	2599	2903	3160	3454	3939	4385	4832	5221	5706	6162	6779	7653		
			<b>DIMENSIONS HORS TOUT</b>			<b>DIMENSIONS DE L'ASSISE</b>			<b>DIMENSIONS DU DOSSIER</b>							
			L	P	H	L	P	H	L	H						
			PO 73.5	29	30.5	63.5	19	16	63.5	14.5						
			MM 1867	737	775	1613	483	406	1613	368						
		<b>RTA 00</b>	1 par boîte													



RIVER



Configuration typique



Configuration typique

CARACTÉRISTIQUES DE SÉRIE

- La gamme de sièges River se décline en modules droits, courbés et de coin, ainsi que des modules autoportants. La gamme propose des dossiers très hauts, hauts et de hauteur traditionnelle pour des meubles de salon. Les modules jumelables sont compatibles et peuvent s'utiliser ensemble dans toute configuration pour créer un vaste choix d'aménagements.
- Les modules sans accoudoirs peuvent se jumeler grâce à un raccord de connexion rapide. Les ferrures de jumelage sont de série et installées en usine. Lorsqu'elles ne servent pas, les ferrures pivotent pour se dissimuler.
- La face avant des sièges s'incline légèrement vers l'arrière pour permettre de bouger les pieds sans entraves et éviter le frottement contre le tissu. Cette légère inclinaison rappelle celle du dossier. Les bancs et les tables de bout jumelables présentent aussi une telle inclinaison sur les faces avant et arrière pour une agréable uniformité visuelle.
- Les pieds fuselés sont fabriqués en acier soudé haut rendement. Chaque pied est solidement boulonné au bâti. Tous les modules (sauf les tables pour portable) sont dotés des mêmes pieds de 6,5 po H et facilite l'entretien sous les meubles.
- Les pieds sont finis chromé de série et munis de patins en nylon noirs à hauteur réglable qui ne marquent pas.
- Tous les modèles sont dotés de coussins fixes, non amovibles. Les coutures en périphérie sont renforcées par une surpiqûre simple pour des coutures bien plates.
- Le bâti robuste, fabriqué d'éléments imbriqués en contreplaqué, est idéal pour les milieux dynamiques et actifs. Les coussins d'assise sont faits de mousse haute densité, haute élasticité.
- Les modèles de sièges alcôves grand trafic offrent une capacité nominale active maximale de 350 lb par place assise, sont conçus pour une utilisation en continu. Ces modules présentent la même construction que les autres modèles River, mais le bâti est fabriqué en placage de bouleau déroulé de 1 po d'épaisseur.
- Choix de rembourrage : tissus, vinyles ou cuirs. Les modèles garnis d'un vinyle ou cuir peuvent présenter des piqûres sur les coussins d'assise ou de dossier, s'il y a lieu. Cuir est en général recommandé que pour les assises.

CARACTÉRISTIQUES EN OPTION

- La plupart des tables et modules sièges (sauf les bancs circulaires) peuvent être dotés de modules alimentation-USB. Chaque module présente deux prises de courant, deux prises USB doubles et un cordon d'alimentation noir à trois broches de 5 pieds avec fiche à trois broches. Ces modules sont situés à des emplacements prédéterminés, se reporter aux dessins ci-dessous. Ils doivent être installés à l'usine.
- Les modules alimentation-USB peuvent présenter une plaque noire (J) et des prises noires ou une plaque blanche (W) et des prises blanches.
- Pour ajouter un module alimentation-USB, ajouter le code (J1), (W1), (J2), (W2), (J3), (W3), (J4), (W4), (J6) ou (W6) après le numéro de modèle. Nota : si on souhaite ajouter un module d'alimentation à gauche et à droite d'un siège, ajouter les codes (J1/J3) ou (W1/W3) au numéro de modèle. Ajouter 729 \$ par module.
- Les tables sont fabriquées en stratifié haute pression et sont offertes dans les finis suivants : acajou absolu (ACJ), nuit d'Orient (ASN), cerisier Avant (AWC), miel Avant (AWH), érable clair (CMB), espresso profond (DES), blanc de blancs (DWT), Noce Biondo (NBL), Noce Grigio (NGL), Noce Leggero (NEL), Noce Medio (NML), brou (WHE), chocolat blanc (WHC), et cerisier d'hiver (WCR). À préciser. Des finis hors série pourront être envisagés sur demande.
- Pour le choix de finis des pieds, se reporter à la page 161. Sans supplément.
- Lorsque plus d'un textile ou une combinaison textile-vinyle-cuir est souhaité, on doit remplir le formulaire « Textiles multiples pour sièges », précisant l'endroit où chaque textile doit être posé. Communiquer avec le service à la clientèle.

POSITIONNEMENT DE L'ALIMENTATION

Meubles de salon

Emplacements possibles : à gauche J1 (noir) ou W1 (blanc), à droite J3 (noir) ou W3 (blanc) de part et d'autre J1/J3 (noir) ou W1/W3 (blanc).

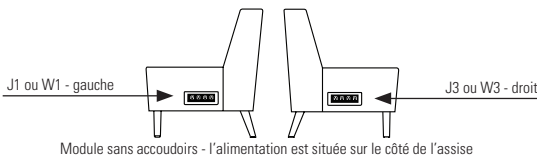
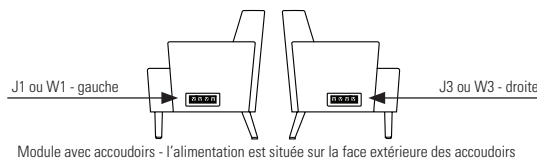

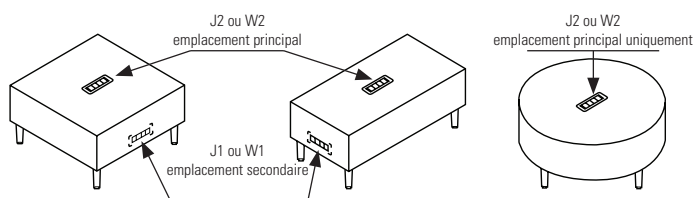

Tables de salon et de bout

Emplacement principal : sur le dessus, centré, J2 (noir) ou W2 (blanc). Emplacement secondaire : à l'extrémité ou sur le côté du module, J1 (noir) ou W1 (blanc).

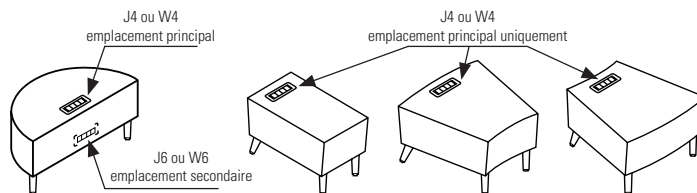

Emplacement principal : sur le dessus, près de l'extrémité, centré, J4 (noir) ou W4 (blanc). Emplacement secondaire : à l'arrière du module, J6 (noir) ou W6 (blanc).

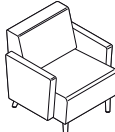
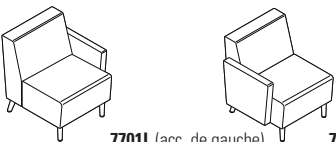

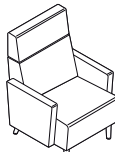
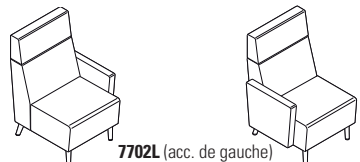
DESCRIPTION	CARACTÉRISTIQUES	MODÈLE	GRADES DE TEXTILE DE SÉRIE											
			1	2	3	4	5	6	7	8	9	10	11	12
 <p><b>Siège simple à dossier régulier, avec accoudoirs</b>                      TFC : 4 V.   3.66 M                      Poids unitaire : 46 LB   20.9 KG                      Poids - boîte : 57 LB   25.85 KG                      Volume - boîte : 22.5 P<sup>3</sup>   0.63 M<sup>3</sup></p>	Module alimentation-USB - se reporter aux dessins. Module autoportant uniquement.	<b>7701</b>	1920	2048	2156	2280	2484	2672	2860	3024	3228	3420	3680	4048
		<b>DIMENSIONS HORS TOUT</b> L P H			<b>DIMENSIONS DE L'ASSISE</b> L P H			<b>DIMENSIONS DU DOSSIER</b> L H						
		PO	29.5	29.5	32	24	19	18	24	14				
		MM	749	749	813	610	483	457	610	356				
		<b>RTA 00</b>	1 par boîte											
 <p><b>7701L</b> (acc. de gauche)      <b>7701R</b> (acc. de droite)</p> <p><b>Siège simple à dossier régulier, un accoudoir</b>                      TFC : 3.25 V.   2.97 M                      Poids unitaire : 36 LB   16.4 KG                      Poids - boîte : 47 LB   21.32 KG                      Volume - boîte : 22.5 P<sup>3</sup>   0.63 M<sup>3</sup></p>	Module alimentation-USB - se reporter aux dessins. Brides de jumelage comprises (1 côté).	<b>7701L</b> 7701R	1676	1780	1868	1969	2134	2287	2440	2573	2739	2895	3106	3405
		<b>DIMENSIONS HORS TOUT</b> L P H			<b>DIMENSIONS DE L'ASSISE</b> L P H			<b>DIMENSIONS DU DOSSIER</b> L H						
		PO	27	29.5	32	24	19	18	24	14				
		MM	686	749	813	610	483	457	610	356				
		<b>RTA 00</b>	1 par boîte											
 <p><b>Siège simple à dossier régulier, sans accoudoirs</b>                      TFC : 2.5 V.   2.29 M                      Poids unitaire : 26 LB   11.8 KG                      Poids - boîte : 37 LB   16.78 KG                      Volume - boîte : 22.5 P<sup>3</sup>   0.63 M<sup>3</sup></p>	Module alimentation-USB - se reporter aux dessins. Brides de jumelage comprises (2 côtés).	<b>7701NA</b>	1432	1512	1580	1657	1785	1902	2020	2122	2250	2370	2532	2762
		<b>DIMENSIONS HORS TOUT</b> L P H			<b>DIMENSIONS DE L'ASSISE</b> L P H			<b>DIMENSIONS DU DOSSIER</b> L H						
		PO	24.5	29.5	32	24	19	18	24	14				
		MM	622	749	813	610	483	457	610	356				
		<b>RTA 00</b>	1 par boîte											
 <p><b>Siège simple à dossier haut, avec accoudoirs</b>                      TFC : 4.5 V.   4.11 M                      Poids unitaire : 48 LB   21.8 KG                      Poids - boîte : 61 LB   27.67 KG                      Volume - boîte : 28.25 P<sup>3</sup>   0.79 M<sup>3</sup></p>	Module alimentation-USB - se reporter aux dessins. Module autoportant uniquement.	<b>7702</b>	2154	2298	2420	2559	2789	3000	3212	3396	3626	3842	4134	4548
		<b>DIMENSIONS HORS TOUT</b> L P H			<b>DIMENSIONS DE L'ASSISE</b> L P H			<b>DIMENSIONS DU DOSSIER</b> L H						
		PO	29.5	29.5	41.5	24	19	18	24	24				
		MM	749	749	1054	610	483	457	610	610				
		<b>RTA 00</b>	1 par boîte											
 <p><b>7702L</b> (acc. de gauche)      <b>7702R</b> (acc. de droite)</p> <p><b>Siège simple à dossier haut, un accoudoir</b>                      TFC : 3.75 V.   3.43 M                      Poids unitaire : 38 LB   17.3 KG                      Poids - boîte : 51 LB   23.13 KG                      Volume - boîte : 28.25 P<sup>3</sup>   0.79 M<sup>3</sup></p>	Module alimentation-USB - se reporter aux dessins. Brides de jumelage comprises (1 côté).	<b>7702L</b> 7702R	1913	2033	2134	2251	2442	2618	2794	2948	3139	3319	3563	3908
		<b>DIMENSIONS HORS TOUT</b> L P H			<b>DIMENSIONS DE L'ASSISE</b> L P H			<b>DIMENSIONS DU DOSSIER</b> L H						
		PO	27	29.5	41.5	24	19	18	24	24				
		MM	686	749	1054	610	483	457	610	610				
		<b>RTA 00</b>	1 par boîte											

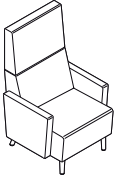
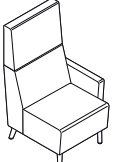
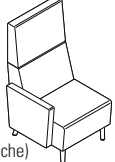
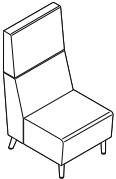
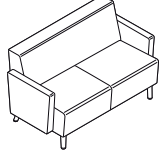
DESCRIPTION	CARACTÉRISTIQUES	MODÈLE	GRADES DE TEXTILE DE SÉRIE											
			1	2	3	4	5	6	7	8	9	10	11	12
 <p><b>Siège simple à dossier haut, sans accoudoirs</b>                      TFC : 3 V.   2.74 M                      Poids unitaire : 28 LB   12.7 KG                      Poids - boîte : 41 LB   18.6 KG                      Volume - boîte : 28.25 P<sup>3</sup>   0.79 M<sup>3</sup></p>	Module alimentation-USB - se reporter aux dessins. Brides de jumelage comprises (2 côtés).	<b>7702NA</b>	1669	1765	1846	1939	2092	2233	2374	2497	2650	2794	2989	3265
		<b>DIMENSIONS HORS TOUT</b> L P H	<b>DIMENSIONS DE L'ASSISE</b> L P H	<b>DIMENSIONS DU DOSSIER</b> L H										
		PO 24,5 29,5 41,5 MM 622 749 1054	24 19 18 610 483 457	24 24 610 610										
		<b>RTA 00</b>	1 par boîte											
 <p><b>Siège simple à dossier très haut, avec accoudoirs</b>                      TFC : 4.75 V.   4.34 M                      Poids unitaire : 51 LB   23.2 KG                      Poids - boîte : 68 LB   30.84 KG                      Volume - boîte : 32.75 P<sup>3</sup>   0.92 M<sup>3</sup></p>	Module alimentation-USB - se reporter aux dessins. Module autoportant uniquement.	<b>7703</b>	2247	2399	2527	2675	2917	3140	3363	3558	3800	4028	4337	4774
		<b>DIMENSIONS HORS TOUT</b> L P H	<b>DIMENSIONS DE L'ASSISE</b> L P H	<b>DIMENSIONS DU DOSSIER</b> L H										
		PO 29,5 29,5 47 MM 749 749 1194	24 19 18 610 483 457	24 29 610 737										
		<b>RTA 00</b>	1 par boîte											
 <p><b>7703L (acc. de gauche)</b></p>  <p><b>7703R (acc. de droite)</b></p> <p><b>Siège simple à dossier très haut, un accoudoir</b>                      TFC : 4 V.   3.66 M                      Poids unitaire : 41 LB   18.6 KG                      Poids - boîte : 58 LB   26.31 KG                      Volume - boîte : 32.75 P<sup>3</sup>   0.92 M<sup>3</sup></p>	Module alimentation-USB - se reporter aux dessins. Brides de jumelage comprises (1 côté).	<b>7703L</b> 7703R	2004	2132	2240	2364	2568	2756	2944	3108	3312	3504	3764	4132
		<b>DIMENSIONS HORS TOUT</b> W D H	<b>DIMENSIONS DE L'ASSISE</b> W D H	<b>DIMENSIONS DU DOSSIER</b> W H										
		PO 27 29,5 47 MM 686 749 1194	24 19 18 610 483 457	24 29 610 737										
		<b>RTA 00</b>	1 par boîte											
 <p><b>Siège simple à dossier très haut, sans accoudoirs</b>                      TFC : 3.25 V.   2.97 M                      Poids unitaire : 31 LB   14.1 KG                      Poids - boîte : 48 LB   21.77 KG                      Volume - boîte : 32.75 P<sup>3</sup>   0.92 M<sup>3</sup></p>	Module alimentation-USB - se reporter aux dessins. Brides de jumelage comprises (2 côtés).	<b>7703NA</b>	1761	1865	1953	2054	2219	2372	2525	2658	2824	2980	3191	3490
		<b>DIMENSIONS HORS TOUT</b> L P H	<b>DIMENSIONS DE L'ASSISE</b> L P H	<b>DIMENSIONS DU DOSSIER</b> L H										
		PO 24,5 29,5 47 MM 622 749 1194	24 19 18 610 483 457	24 29 610 737										
		<b>RTA 00</b>	1 par boîte											
 <p><b>Causeuse à dossier régulier, avec accoudoirs</b>                      TFC : 5.5 V.   5.03 M                      Poids unitaire : 73 LB   33.2 KG                      Poids - boîte : 95 LB   43.09 KG                      Volume - boîte : 39 P<sup>3</sup>   1.1 M<sup>3</sup></p>	Module alimentation-USB - se reporter aux dessins. Module autoportant uniquement.	<b>7704</b>	2702	2878	3027	3197	3478	3736	3995	4220	4501	4765	5122	5628
		<b>DIMENSIONS HORS TOUT</b> L P H	<b>DIMENSIONS DE L'ASSISE</b> L P H	<b>DIMENSIONS DU DOSSIER</b> L H										
		PO 53,5 29,5 32 MM 1359 749 813	48 19 18 1219 483 457	48 14 1219 356										
		<b>RTA 00</b>	1 par boîte											

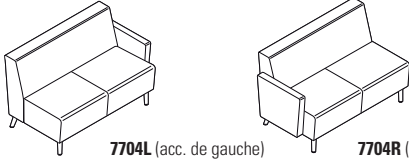
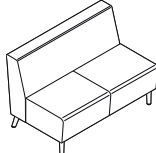
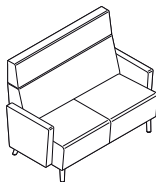
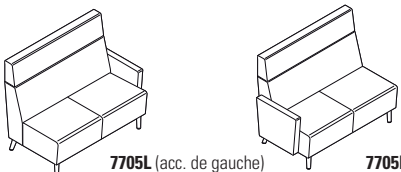
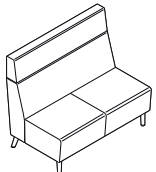
DESCRIPTION	CARACTÉRISTIQUES	MODÈLE	GRADES DE TEXTILE DE SÉRIE											
			1	2	3	4	5	6	7	8	9	10	11	12
 <p><b>7704L</b> (acc. de gauche)      <b>7704R</b> (acc. de droite)</p> <p><b>Causeuse à dossier régulier, un accoudoir</b>                      TFC : 4.75 V.   4.34 M                      Poids unitaire : 63 LB   28.6 KG                      Poids - boîte : 85 LB   38.56 KG                      Volume - boîte : 39 P<sup>3</sup>   1.1 M<sup>3</sup></p>	<p>Module alimentation-USB                      - se reporter aux dessins.                      Brides de jumelage comprises (1 côté).</p>	<b>7704L</b>	2460	2612	2740	2888	3130	3353	3576	3771	4013	4241	4550	4987
		<b>7704R</b>												
			<b>DIMENSIONS HORS TOUT</b>			<b>DIMENSIONS DE L'ASSISE</b>			<b>DIMENSIONS DU DOSSIER</b>					
			<b>L</b>	<b>P</b>	<b>H</b>	<b>L</b>	<b>P</b>	<b>H</b>	<b>L</b>	<b>H</b>				
			PO 51	29.5	32	48	19	18	48	14				
			MM 1295	749	813	1219	483	457	1219	356				
			<b>RTA 00</b>	1 par boîte										
 <p><b>7704NA</b></p> <p><b>Causeuse à dossier régulier, sans accoudoirs</b>                      TFC : 4.25 V.   3.89 M                      Poids unitaire : 53 LB   24.1 KG                      Poids - boîte : 75 LB   34.02 KG                      Volume - boîte : 39 P<sup>3</sup>   1.1 M<sup>3</sup></p>	<p>Module alimentation-USB                      - se reporter aux dessins.                      Brides de jumelage comprises (2 côtés).</p>	<b>7704NA</b>	2217	2353	2468	2600	2816	3016	3216	3390	3607	3811	4087	4478
					<b>DIMENSIONS HORS TOUT</b>			<b>DIMENSIONS DE L'ASSISE</b>			<b>DIMENSIONS DU DOSSIER</b>			
			<b>L</b>	<b>P</b>	<b>H</b>	<b>L</b>	<b>P</b>	<b>H</b>	<b>L</b>	<b>H</b>				
			PO 48.5	29.5	32	48	19	18	48	14				
			MM 1232	749	813	1219	483	457	1219	356				
			<b>RTA 00</b>	1 par boîte										
 <p><b>7705</b></p> <p><b>Causeuse à dossier haut, avec accoudoirs</b>                      TFC : 6.5 V.   5.94 M                      Poids unitaire : 77 LB   35 KG                      Poids - boîte : 101 LB   45.81 KG                      Volume - boîte : 49 P<sup>3</sup>   1.38 M<sup>3</sup></p>	<p>Module alimentation-USB                      - se reporter aux dessins.                      Module autoportant uniquement.</p>	<b>7705</b>	3172	3380	3556	3757	4089	4394	4700	4966	5298	5610	6032	6630
					<b>DIMENSIONS HORS TOUT</b>			<b>DIMENSIONS DE L'ASSISE</b>			<b>DIMENSIONS DU DOSSIER</b>			
			<b>L</b>	<b>P</b>	<b>H</b>	<b>L</b>	<b>P</b>	<b>H</b>	<b>L</b>	<b>H</b>				
			PO 53.5	29.5	41.5	48	19	18	48	24				
			MM 1359	749	1054	1219	483	457	1219	610				
			<b>RTA 00</b>	1 par boîte										
 <p><b>7705L</b> (acc. de gauche)      <b>7705R</b> (acc. de droite)</p> <p><b>Causeuse à dossier haut, un accoudoir</b>                      TFC : 5.75 V.   5.26 M                      Poids unitaire : 67 LB   30.5 KG                      Poids - boîte : 91 LB   41.28 KG                      Volume - boîte : 49 P<sup>3</sup>   1.38 M<sup>3</sup></p>	<p>Module alimentation-USB                      - se reporter aux dessins.                      Brides de jumelage comprises (1 côté).</p>	<b>7705L</b>	2929	3113	3268	3447	3740	4010	4280	4516	4809	5085	5459	5988
		<b>7705R</b>												
			<b>DIMENSIONS HORS TOUT</b>			<b>DIMENSIONS DE L'ASSISE</b>			<b>DIMENSIONS DU DOSSIER</b>					
			<b>L</b>	<b>P</b>	<b>H</b>	<b>L</b>	<b>P</b>	<b>H</b>	<b>L</b>	<b>H</b>				
			PO 51	29.5	41.5	48	19	18	48	24				
			MM 1295	749	1054	1219	483	457	1219	610				
			<b>RTA 00</b>	1 par boîte										
 <p><b>7705NA</b></p> <p><b>Causeuse à dossier haut, sans accoudoirs</b>                      TFC : 5.25 V.   4.8 M                      Poids unitaire : 57 LB   25.9 KG                      Poids - boîte : 81 LB   36.74 KG                      Volume - boîte : 49 P<sup>3</sup>   1.38 M<sup>3</sup></p>	<p>Module alimentation-USB                      - se reporter aux dessins.                      Brides de jumelage comprises (2 côtés).</p>	<b>7705NA</b>	2687	2855	2997	3160	3427	3674	3921	4136	4404	4656	4997	5480
					<b>DIMENSIONS HORS TOUT</b>			<b>DIMENSIONS DE L'ASSISE</b>			<b>DIMENSIONS DU DOSSIER</b>			
			<b>L</b>	<b>P</b>	<b>H</b>	<b>L</b>	<b>P</b>	<b>H</b>	<b>L</b>	<b>H</b>				
			PO 48.5	29.5	41.5	48	19	18	48	24				
			MM 1232	749	1054	1219	483	457	1219	610				
			<b>RTA 00</b>	1 par boîte										

DESCRIPTION CARACTÉRISTIQUES MODÈLE GRADES DE TEXTILE DE SÉRIE

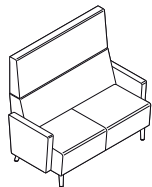

**Causeuse à dossier très haut, avec accoudoirs**  
 TFC : 7 V. | 6.4 M  
 Poids unitaire : 81 LB | 36.8 KG  
 Poids - boîte : 107 LB | 48.53 KG  
 Volume - boîte : 56.75 P<sup>3</sup> | 1.6 M<sup>3</sup>

Module alimentation-USB  
 - se reporter aux dessins.  
 Module autoportant uniquement.

	1	2	3	4	5	6	7	8	9	10	11	12
<b>7706</b>	3358	3582	3771	3988	4345	4674	5003	5290	5647	5983	6438	7082

DIMENSIONS HORS TOUT			DIMENSIONS DE L'ASSISE			DIMENSIONS DU DOSSIER	
L	P	H	L	P	H	L	H

PO	53.5	29.5	47	48	19	18	48	29
MM	1359	749	1194	1219	483	457	1219	737

**RTA 00** 1 par boîte

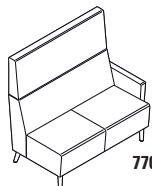

**7706L** (acc. de gauche)

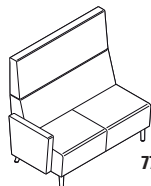

**7706R** (acc. de droite)

**Causeuse à dossier très haut, un accoudoir**  
 TFC : 6.25 V. | 5.72 M  
 Poids unitaire : 71 LB | 32.3 KG  
 Poids - boîte : 97 LB | 44 KG  
 Volume - boîte : 56.75 P<sup>3</sup> | 1.6 M<sup>3</sup>

Module alimentation-USB  
 - se reporter aux dessins.  
 Brides de jumelage comprises (1 côté).

	1	2	3	4	5	6	7	8	9	10	11	12
<b>7706L</b> 7706R	3115	3315	3484	3678	3996	4290	4584	4840	5159	5459	5865	6440

DIMENSIONS HORS TOUT			DIMENSIONS DE L'ASSISE			DIMENSIONS DU DOSSIER	
L	P	H	L	P	H	L	H

PO	51	29.5	47	48	19	18	48	29
MM	1295	749	1194	1219	483	457	1219	737

**RTA 00** 1 par boîte

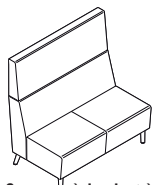

**Causeuse à dossier très haut, sans accoudoirs**  
 TFC : 5.75 V. | 5.26 M  
 Poids unitaire : 61 LB | 27.7 KG  
 Poids - boîte : 87 LB | 39.46 KG  
 Volume - boîte : 56.75 P<sup>3</sup> | 1.6 M<sup>3</sup>

Module alimentation-USB  
 - se reporter aux dessins.  
 Brides de jumelage comprises (2 côtés).

	1	2	3	4	5	6	7	8	9	10	11	12
<b>7706NA</b>	2871	3055	3210	3389	3682	3952	4222	4458	4751	5027	5401	5930

DIMENSIONS HORS TOUT			DIMENSIONS DE L'ASSISE			DIMENSIONS DU DOSSIER	
L	P	H	L	P	H	L	H

PO	48.5	29.5	47	48	19	18	48	29
MM	1232	749	1194	1219	483	457	1219	737

**RTA 00** 1 par boîte

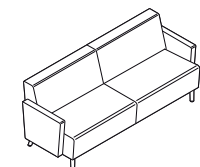

**Canapé trois places à dos. régulier, avec accoudoirs**  
 TFC : 8.25 V. | 7.54 M  
 Poids unitaire : 108 LB | 49.1 KG  
 Poids - boîte : 139 LB | 63.05 KG  
 Volume - boîte : 55.5 P<sup>3</sup> | 1.57 M<sup>3</sup>

Module alimentation-USB  
 - se reporter aux dessins.  
 Module autoportant uniquement.

	1	2	3	4	5	6	7	8	9	10	11	12
<b>7707</b>	4268	4532	4755	5011	5431	5819	6207	6545	6966	7362	7898	8657

DIMENSIONS HORS TOUT			DIMENSIONS DE L'ASSISE			DIMENSIONS DU DOSSIER	
L	P	H	L	P	H	L	H

PO	77.5	29.5	32	72	19	18	72	14
MM	1969	749	813	1829	483	457	1829	356

**RTA 00** 1 par boîte

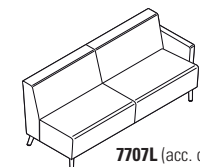

**7707L** (acc. de gauche)

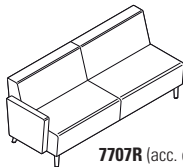

**7707R** (acc. de droite)

**Canapé trois places à dossier régulier, un accoudoir**  
 TFC : 7.75 V. | 7.09 M  
 Poids unitaire : 98 LB | 44.5 KG  
 Poids - boîte : 129 LB | 58.51 KG  
 Volume - boîte : 55.5 P<sup>3</sup> | 1.57 M<sup>3</sup>

Module alimentation-USB  
 - se reporter aux dessins.  
 Brides de jumelage comprises (1 côté).





	1	2	3	4	5	6	7	8	9	10	11	12
<b>7707L</b> 7707R	4025	4273	4482	4723	5118	5482	5846	6164	6559	6931	7435	8148

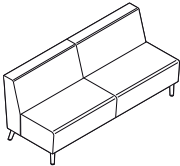
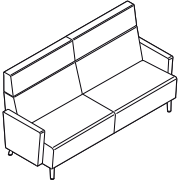
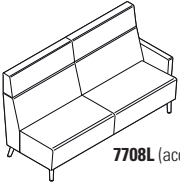
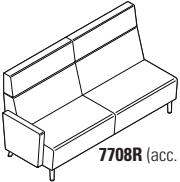
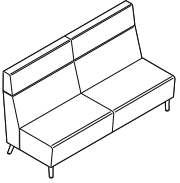
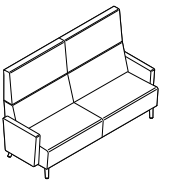

DIMENSIONS HORS TOUT			DIMENSIONS DE L'ASSISE			DIMENSIONS DU DOSSIER	
L	P	H	L	P	H	L	H

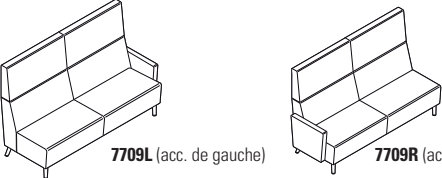
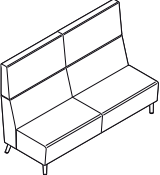
PO	75	29.5	32	72	19	18	72	14
MM	1905	749	813	1829	483	457	1829	356

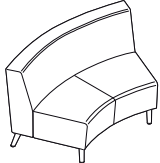
**RTA 00** 1 par boîte

DESCRIPTION	CARACTÉRISTIQUES	MODÈLE	GRADES DE TEXTILE DE SÉRIE												
			1	2	3	4	5	6	7	8	9	10	11	12	
 <p><b>Canapé trois places à dossier régulier, sans accoudoirs</b>                      TFC : 7 V.   6.4 M                      Poids unitaire : 88 LB   40 KG                      Poids - boîte : 119 LB   53.98 KG                      Volume - boîte : 55.5 P<sup>3</sup>   1.57 M<sup>3</sup></p>	Module alimentation-USB - se reporter aux dessins. Brides de jumelage comprises (2 côtés).	<b>7707NA</b>	3783	4007	4196	4413	4770	5099	5428	5715	6072	6408	6863	7507	
		<b>DIMENSIONS HORS TOUT</b> L P H			<b>DIMENSIONS DE L'ASSISE</b> L P H			<b>DIMENSIONS DU DOSSIER</b> L H							
		PO 72.5	29.5	32	72	19	18	72	14						
		MM 1842	749	813	1829	483	457	1829	356						
		<b>RTA 00</b>	1 par boîte												
 <p><b>Canapé trois places à dossier haut, avec accoudoirs</b>                      TFC : 10.5 V.   9.6 M                      Poids unitaire : 112 LB   50.9 KG                      Poids - boîte : 148 LB   67.13 KG                      Volume - boîte : 69.75 P<sup>3</sup>   1.97 M<sup>3</sup></p>	Module alimentation-USB - se reporter aux dessins. Module autoportant uniquement.	<b>7708</b>	4973	5309	5593	5918	6454	6947	7441	7871	8407	8911	9593	10559	
		<b>DIMENSIONS HORS TOUT</b> L P H			<b>DIMENSIONS DE L'ASSISE</b> L P H			<b>DIMENSIONS DU DOSSIER</b> L H							
		PO 77.5	29.5	41.5	72	19	18	72	24						
		MM 1969	749	1054	1829	483	457	1829	610						
		<b>RTA 00</b>	1 par boîte												
 <p><b>7708L (acc. de gauche)</b></p>  <p><b>7708R (acc. de droite)</b></p> <p><b>Canapé trois places à dossier haut, un accoudoir</b>                      TFC : 9.75 V.   8.92 M                      Poids unitaire : 102 LB   46.4 KG                      Poids - boîte : 139 LB   63.05 KG                      Volume - boîte : 69.75 P<sup>3</sup>   1.97 M<sup>3</sup></p>	Module alimentation-USB - se reporter aux dessins. Brides de jumelage comprises (1 côté).	<b>7708L</b> 7708R	4731	5043	5306	5609	6106	6564	7022	7422	7919	8387	9021	9918	
		<b>DIMENSIONS HORS TOUT</b> L P H			<b>DIMENSIONS DE L'ASSISE</b> L P H			<b>DIMENSIONS DU DOSSIER</b> L H							
		PO 75	29.5	41.5	72	19	18	72	24						
		MM 1905	749	1054	1829	483	457	1829	610						
		<b>RTA 00</b>	1 par boîte												
 <p><b>Canapé trois places à dossier haut, sans accoudoirs</b>                      TFC : 9.25 V.   8.46 M                      Poids unitaire : 92 LB   41.8 KG                      Poids - boîte : 126 LB   57.15 KG                      Volume - boîte : 69.75 P<sup>3</sup>   1.97 M<sup>3</sup></p>	Module alimentation-USB - se reporter aux dessins. Brides de jumelage comprises (2 côtés).	<b>7708NA</b>	4486	4782	5032	5319	5790	6225	6660	7039	7511	7955	8556	9407	
		<b>DIMENSIONS HORS TOUT</b> L P H			<b>DIMENSIONS DE L'ASSISE</b> L P H			<b>DIMENSIONS DU DOSSIER</b> L H							
		PO 72.5	29.5	41.5	72	19	18	72	24						
		MM 1842	749	1054	1829	483	457	1829	610						
		<b>RTA 00</b>	1 par boîte												
 <p><b>Canapé trois places à dos. très haut, avec accoudoirs</b>                      TFC : 11 V.   10.06 M                      Poids unitaire : 116 LB   52.7 KG                      Poids - boîte : 144 LB   65.32 KG                      Volume - boîte : 78.75 P<sup>3</sup>   2.22 M<sup>3</sup></p>	Module alimentation-USB - se reporter aux dessins. Module autoportant uniquement.	<b>7709</b>	5250	5602	5899	6240	6801	7318	7835	8286	8847	9375	10090	11102	
		<b>DIMENSIONS HORS TOUT</b> L P H			<b>DIMENSIONS DE L'ASSISE</b> L P H			<b>DIMENSIONS DU DOSSIER</b> L H							
		PO 77.5	29.5	47	72	19	18	72	29						
		MM 1969	749	1194	1829	483	457	1829	737						
		<b>RTA 00</b>	1 par boîte												

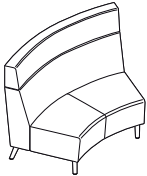
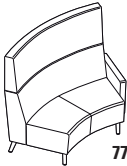
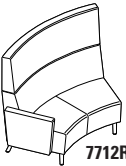
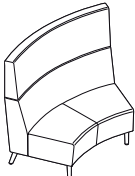
DESCRIPTION	CARACTÉRISTIQUES	MODÈLE	GRADES DE TEXTILE DE SÉRIE																																										
			1	2	3	4	5	6	7	8	9	10	11	12																															
 <p><b>7709L</b> (acc. de gauche)      <b>7709R</b> (acc. de droite)</p> <p><b>Canapé trois places à dossier très haut, un accoudoir</b>                      TFC : 10.5 V.   9.6 M                      Poids unitaire : 106 LB   48.2 KG                      Poids - boîte : 134 LB   60.78 KG                      Volume - boîte : 78.75 P<sup>3</sup>   2.22 M<sup>3</sup></p>	Module alimentation-USB - se reporter aux dessins. Brides de jumelage comprises (1 côté).	<b>7709L</b> 7709R	5007	5343	5627	5952	6488	6981	7475	7905	8441	8945	9627	10593																															
		<table border="1"> <thead> <tr> <th colspan="3">DIMENSIONS HORS TOUT</th> <th colspan="3">DIMENSIONS DE L'ASSISE</th> <th colspan="3">DIMENSIONS DU DOSSIER</th> </tr> <tr> <th>L</th><th>P</th><th>H</th> <th>L</th><th>P</th><th>H</th> <th>L</th><th>H</th> </tr> </thead> <tbody> <tr> <td>PO 75</td><td>29.5</td><td>47</td> <td>72</td><td>19</td><td>18</td> <td>72</td><td>29</td> </tr> <tr> <td>MM 1905</td><td>749</td><td>1194</td> <td>1829</td><td>483</td><td>457</td> <td>1829</td><td>737</td> </tr> </tbody> </table> <p><b>RTA 00</b>      1 par boîte</p>	DIMENSIONS HORS TOUT			DIMENSIONS DE L'ASSISE			DIMENSIONS DU DOSSIER			L	P	H	L	P	H	L	H	PO 75	29.5	47	72	19	18	72	29	MM 1905	749	1194	1829	483	457	1829	737										
DIMENSIONS HORS TOUT			DIMENSIONS DE L'ASSISE			DIMENSIONS DU DOSSIER																																							
L	P	H	L	P	H	L	H																																						
PO 75	29.5	47	72	19	18	72	29																																						
MM 1905	749	1194	1829	483	457	1829	737																																						
 <p><b>7709NA</b></p> <p><b>Canapé trois places à dos. très haut, sans accoudoirs</b>                      TFC : 9.75 V.   8.92 M                      Poids unitaire : 96 LB   43.6 KG                      Poids - boîte : 124 LB   56.25 KG                      Volume - boîte : 78.75 P<sup>3</sup>   2.22 M<sup>3</sup></p>	Module alimentation-USB - se reporter aux dessins. Brides de jumelage comprises (2 côtés).	<b>7709NA</b>	4764	5076	5339	5642	6139	6597	7055	7455	7952	8420	9054	9951																															
		<table border="1"> <thead> <tr> <th colspan="3">DIMENSIONS HORS TOUT</th> <th colspan="3">DIMENSIONS DE L'ASSISE</th> <th colspan="3">DIMENSIONS DU DOSSIER</th> </tr> <tr> <th>L</th><th>P</th><th>H</th> <th>L</th><th>P</th><th>H</th> <th>L</th><th>H</th> </tr> </thead> <tbody> <tr> <td>PO 72.5</td><td>29.5</td><td>47</td> <td>72</td><td>19</td><td>18</td> <td>72</td><td>29</td> </tr> <tr> <td>MM 1842</td><td>749</td><td>1194</td> <td>1829</td><td>483</td><td>457</td> <td>1829</td><td>737</td> </tr> </tbody> </table> <p><b>RTA 00</b>      1 par boîte</p>	DIMENSIONS HORS TOUT			DIMENSIONS DE L'ASSISE			DIMENSIONS DU DOSSIER			L	P	H	L	P	H	L	H	PO 72.5	29.5	47	72	19	18	72	29	MM 1842	749	1194	1829	483	457	1829	737										
DIMENSIONS HORS TOUT			DIMENSIONS DE L'ASSISE			DIMENSIONS DU DOSSIER																																							
L	P	H	L	P	H	L	H																																						
PO 72.5	29.5	47	72	19	18	72	29																																						
MM 1842	749	1194	1829	483	457	1829	737																																						
 <p><b>7710L</b> (acc. de gauche)      <b>7710R</b> (acc. de droite)</p> <p><b>Causeuse à dossier régulier, un accoudoir, courbe int.</b>                      TFC : 5.25 V.   4.8 M                      Poids unitaire : 68 LB   30.9 KG                      Poids - boîte : 88 LB   39.92 KG                      Volume - boîte : 43 P<sup>3</sup>   1.21 M<sup>3</sup></p>	Module alimentation-USB - se reporter aux dessins. Brides de jumelage comprises (2 côtés).	<b>7710L</b> 7710R	2886	3054	3196	3359	3626	3873	4120	4335	4603	4855	5196	5679																															
		<table border="1"> <thead> <tr> <th colspan="3">DIMENSIONS HORS TOUT</th> <th colspan="3">DIMENSIONS DE L'ASSISE</th> <th colspan="3">DIMENSIONS DU DOSSIER</th> </tr> <tr> <th>L</th><th>P</th><th>H</th> <th>L</th><th>P</th><th>H</th> <th>L</th><th>H</th> </tr> </thead> <tbody> <tr> <td>PO 57</td><td>29.5</td><td>32</td> <td>42</td><td>19</td><td>18</td> <td>51</td><td>14</td> </tr> <tr> <td>MM 1448</td><td>749</td><td>813</td> <td>1067</td><td>483</td><td>457</td> <td>1295</td><td>356</td> </tr> </tbody> </table> <p><b>RTA 00</b>      1 par boîte</p>	DIMENSIONS HORS TOUT			DIMENSIONS DE L'ASSISE			DIMENSIONS DU DOSSIER			L	P	H	L	P	H	L	H	PO 57	29.5	32	42	19	18	51	14	MM 1448	749	813	1067	483	457	1295	356										
DIMENSIONS HORS TOUT			DIMENSIONS DE L'ASSISE			DIMENSIONS DU DOSSIER																																							
L	P	H	L	P	H	L	H																																						
PO 57	29.5	32	42	19	18	51	14																																						
MM 1448	749	813	1067	483	457	1295	356																																						
 <p><b>7710NA</b></p> <p><b>Causeuse à dos. régulier, sans accoudoirs, courbe int.</b>                      TFC : 4.5 V.   4.11 M                      Poids unitaire : 58 LB   26.4 KG                      Poids - boîte : 78 LB   35.38 KG                      Volume - boîte : 43 P<sup>3</sup>   1.21 M<sup>3</sup></p>	Module alimentation-USB - se reporter aux dessins. Brides de jumelage comprises (2 côtés).	<b>7710NA</b>	2643	2787	2909	3048	3278	3489	3701	3885	4115	4331	4623	5037																															
		<table border="1"> <thead> <tr> <th colspan="3">DIMENSIONS HORS TOUT</th> <th colspan="3">DIMENSIONS DE L'ASSISE</th> <th colspan="3">DIMENSIONS DU DOSSIER</th> </tr> <tr> <th>L</th><th>P</th><th>H</th> <th>L</th><th>P</th><th>H</th> <th>L</th><th>H</th> </tr> </thead> <tbody> <tr> <td>PO 55</td><td>29.5</td><td>32</td> <td>42</td><td>19</td><td>18</td> <td>51</td><td>14</td> </tr> <tr> <td>MM 1397</td><td>749</td><td>813</td> <td>1067</td><td>483</td><td>457</td> <td>1295</td><td>356</td> </tr> </tbody> </table> <p><b>RTA 00</b>      1 par boîte</p>	DIMENSIONS HORS TOUT			DIMENSIONS DE L'ASSISE			DIMENSIONS DU DOSSIER			L	P	H	L	P	H	L	H	PO 55	29.5	32	42	19	18	51	14	MM 1397	749	813	1067	483	457	1295	356										
DIMENSIONS HORS TOUT			DIMENSIONS DE L'ASSISE			DIMENSIONS DU DOSSIER																																							
L	P	H	L	P	H	L	H																																						
PO 55	29.5	32	42	19	18	51	14																																						
MM 1397	749	813	1067	483	457	1295	356																																						
 <p><b>7711L</b> (acc. de gauche)      <b>7711R</b> (acc. de droite)</p> <p><b>Causeuse à dossier haut, un accoudoir, courbe int.</b>                      TFC : 6.5 V.   5.94 M                      Poids unitaire : 72 LB   32.7 KG                      Poids - boîte : 94 LB   42.64 KG                      Volume - boîte : 54 P<sup>3</sup>   1.52 M<sup>3</sup></p>	Module alimentation-USB - se reporter aux dessins. Brides de jumelage comprises (2 côtés).	<b>7711L</b> 7711R	3428	3636	3812	4013	4345	4650	4956	5222	5554	5866	6288	6886																															
		<table border="1"> <thead> <tr> <th colspan="3">DIMENSIONS HORS TOUT</th> <th colspan="3">DIMENSIONS DE L'ASSISE</th> <th colspan="3">DIMENSIONS DU DOSSIER</th> </tr> <tr> <th>L</th><th>P</th><th>H</th> <th>L</th><th>P</th><th>H</th> <th>L</th><th>H</th> </tr> </thead> <tbody> <tr> <td>PO 57</td><td>29.5</td><td>41.5</td> <td>42</td><td>19</td><td>18</td> <td>51</td><td>24</td> </tr> <tr> <td>MM 1448</td><td>749</td><td>1054</td> <td>1067</td><td>483</td><td>457</td> <td>1295</td><td>610</td> </tr> </tbody> </table> <p><b>RTA 00</b>      1 par boîte</p>	DIMENSIONS HORS TOUT			DIMENSIONS DE L'ASSISE			DIMENSIONS DU DOSSIER			L	P	H	L	P	H	L	H	PO 57	29.5	41.5	42	19	18	51	24	MM 1448	749	1054	1067	483	457	1295	610										
DIMENSIONS HORS TOUT			DIMENSIONS DE L'ASSISE			DIMENSIONS DU DOSSIER																																							
L	P	H	L	P	H	L	H																																						
PO 57	29.5	41.5	42	19	18	51	24																																						
MM 1448	749	1054	1067	483	457	1295	610																																						

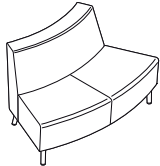
DESCRIPTION	CARACTÉRISTIQUES	MODÈLE	GRADES DE TEXTILE DE SÉRIE											
			1	2	3	4	5	6	7	8	9	10	11	12
 <p><b>Causeuse à dossier haut, sans accoudoirs, courbe int.</b>                      TFC : 6 V.   5.49 M                      Poids unitaire : 62 LB   28.2 KG                      Poids - boîte : 84 LB   38.1 KG                      Volume - boîte : 54 P<sup>3</sup>   1.52 M<sup>3</sup></p>	Module alimentation-USB - se reporter aux dessins. Brides de jumelage comprises (2 côtés).	<b>7711NA</b>	3185	3377	3539	3725	4031	4313	4595	4841	5147	5435	5825	6377
		<b>DIMENSIONS HORS TOUT</b> L P H	<b>DIMENSIONS DE L'ASSISE</b> L P H	<b>DIMENSIONS DU DOSSIER</b> L H	PO 55 MM 1397	29.5 749	41.5 1054	42 1067	19 483	18 457	51 1295	24 610		
		<b>RTA 00</b>	1 par boîte											
			1	2	3	4	5	6	7	8	9	10	11	12
 <p><b>7712L</b> (acc. de gauche)</p>  <p><b>7712R</b> (acc. de droite)</p> <p><b>Causeuse à dossier très haut, un accoudoir, courbe ext.</b>                      TFC : 7 V.   6.4 M                      Poids unitaire : 76 LB   34.5 KG                      Poids - boîte : 99 LB   44.91 KG                      Volume - boîte : 62.75 P<sup>3</sup>   1.77 M<sup>3</sup></p>	Module alimentation-USB - se reporter aux dessins. Brides de jumelage comprises (2 côtés).	<b>7712L</b> 7712R	3741	3965	4154	4371	4728	5057	5386	5673	6030	6366	6821	7465
		<b>DIMENSIONS HORS TOUT</b> L P H	<b>DIMENSIONS DE L'ASSISE</b> L P H	<b>DIMENSIONS DU DOSSIER</b> L H	PO 57 MM 1448	29.5 749	47 1194	42 1067	19 483	18 457	51 1295	29 737		
		<b>RTA 00</b>	1 par boîte											
			1	2	3	4	5	6	7	8	9	10	11	12
 <p><b>7712NA</b></p> <p><b>Causeuse à dos très haut, sans accoudoirs, courbe ext.</b>                      TFC : 6.75 V.   6.17 M                      Poids unitaire : 66 LB   30 KG                      Poids - boîte : 89 LB   40.37 KG                      Volume - boîte : 62.75 P<sup>3</sup>   1.77 M<sup>3</sup></p>	Module alimentation-USB - se reporter aux dessins. Brides de jumelage comprises (2 côtés).	<b>7712NA</b>	3498	3714	3896	4106	4450	4767	5084	5361	5705	6029	6468	7089
		<b>DIMENSIONS HORS TOUT</b> L P H	<b>DIMENSIONS DE L'ASSISE</b> L P H	<b>DIMENSIONS DU DOSSIER</b> L H	PO 55 MM 1397	29.5 749	47 1194	42 1067	19 483	18 457	51 1295	29 737		
		<b>RTA 00</b>	1 par boîte											
			1	2	3	4	5	6	7	8	9	10	11	12
 <p><b>7713L</b> (acc. de gauche)</p>  <p><b>7713R</b> (acc. de droite)</p> <p><b>Causeuse à dossier régulier, un accoudoir, courbe ext.</b>                      TFC : 5.25 V.   4.8 M                      Poids unitaire : 62 LB   28.2 KG                      Poids - boîte : 82 LB   37.19 KG                      Volume - boîte : 43 P<sup>3</sup>   1.21 M<sup>3</sup></p>	Module alimentation-USB - se reporter aux dessins. Brides de jumelage comprises (1 côté).	<b>7713L</b> 7713R	2943	3111	3253	3416	3683	3930	4177	4392	4660	4912	5253	5736
		<b>DIMENSIONS HORS TOUT</b> L P H	<b>DIMENSIONS DE L'ASSISE</b> L P H	<b>DIMENSIONS DU DOSSIER</b> L H	PO 54.5 MM 1384	29.5 749	32 813	48 1219	19 483	18 457	36 914	14 356		
		<b>RTA 00</b>	1 par boîte											
			1	2	3	4	5	6	7	8	9	10	11	12
 <p><b>7713NA</b></p> <p><b>Causeuse à dos régulier, sans accoudoirs, courbe ext.</b>                      TFC : 4.5 V.   4.11 M                      Poids unitaire : 52 LB   23.6 KG                      Poids - boîte : 72 LB   32.66 KG                      Volume - boîte : 43 P<sup>3</sup>   1.21 M<sup>3</sup></p>	Module alimentation-USB - se reporter aux dessins. Brides de jumelage comprises (2 côtés).	<b>7713NA</b>	2699	2843	2965	3104	3334	3545	3757	3941	4171	4387	4679	5093
		<b>DIMENSIONS HORS TOUT</b> L P H	<b>DIMENSIONS DE L'ASSISE</b> L P H	<b>DIMENSIONS DU DOSSIER</b> L H	PO 54 MM 1372	29.5 749	32 813	48 1219	19 483	18 457	36 914	14 356		
		<b>RTA 00</b>	1 par boîte											
			1	2	3	4	5	6	7	8	9	10	11	12



DESCRIPTION CARACTÉRISTIQUES MODÈLE GRADES DE TEXTILE DE SÉRIE



7714L (acc. de gauche)

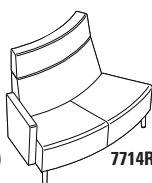

7714R (acc. de droite)

**Causeuse à dossier haut, un accoudoir, courbe ext.**

TFC : 6.5 V. | 5.94 M  
 Poids unitaire : 66 LB | 30 KG  
 Poids - boîte : 88 LB | 39.92 KG  
 Volume - boîte : 54 P<sup>3</sup> | 1.52 M<sup>3</sup>

Module alimentation-USB  
 - se reporter aux dessins.  
 Brides de jumelage comprises (1 côté).

	1	2	3	4	5	6	7	8	9	10	11	12
<b>7714L</b>	3486	3694	3870	4071	4403	4708	5014	5280	5612	5924	6346	6944
7714R												

DIMENSIONS HORS TOUT			DIMENSIONS DE L'ASSISE			DIMENSIONS DU DOSSIER	
L	P	H	L	P	H	L	H

PO 54,5	29,5	41,5	48	19	18	36	24
MM 1384	749	1054	1219	483	457	914	610

RTA 00 1 par boîte

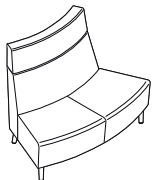

**Causeuse à dossier haut, sans accoudoirs, courbe ext.**

TFC : 6 V. | 5.49 M  
 Poids unitaire : 56 LB | 25.5 KG  
 Poids - boîte : 78 LB | 35.38 KG  
 Volume - boîte : 54 P<sup>3</sup> | 1.52 M<sup>3</sup>

Module alimentation-USB  
 - se reporter aux dessins.  
 Brides de jumelage comprises (2 côtés).

	1	2	3	4	5	6	7	8	9	10	11	12
<b>7714NA</b>	3242	3434	3596	3782	4088	4370	4652	4898	5204	5492	5882	6434

DIMENSIONS HORS TOUT			DIMENSIONS DE L'ASSISE			DIMENSIONS DU DOSSIER	
L	P	H	L	P	H	L	H

PO 54	29,5	41,5	48	19	18	36	24
MM 1372	749	1054	1219	483	457	914	610

RTA 00 1 par boîte

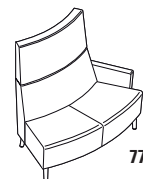

7715L (acc. de gauche)



7715R (acc. de droite)

**Causeuse à dossier très haut, un accoudoir, courbe ext.**

TFC : 7 V. | 6.4 M  
 Poids unitaire : 70 LB | 31.8 KG  
 Poids - boîte : 93 LB | 42.18 KG  
 Volume - boîte : 62.75 P<sup>3</sup> | 1.77 M<sup>3</sup>

Module alimentation-USB  
 - se reporter aux dessins.  
 Brides de jumelage comprises (1 côté).

	1	2	3	4	5	6	7	8	9	10	11	12
<b>7715L</b>	3797	4021	4210	4427	4784	5113	5442	5729	6086	6422	6877	7521
7715R												

DIMENSIONS HORS TOUT			DIMENSIONS DE L'ASSISE			DIMENSIONS DU DOSSIER	
L	P	H	L	P	H	L	H

PO 54,5	29,5	47	48	19	18	36	29
MM 1384	749	1194	1219	483	457	914	737

RTA 00 1 par boîte

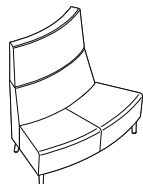

**Causeuse à dos. très haut, sans accoudoirs, courbe ext.**

TFC : 6.75 V. | 6.17 M  
 Poids unitaire : 60 LB | 27.3 KG  
 Poids - boîte : 83 LB | 37.65 KG  
 Volume - boîte : 62.75 P<sup>3</sup> | 1.77 M<sup>3</sup>

Module alimentation-USB  
 - se reporter aux dessins.  
 Brides de jumelage comprises (2 côtés).

	1	2	3	4	5	6	7	8	9	10	11	12
<b>7715NA</b>	3553	3769	3951	4161	4505	4822	5139	5416	5760	6084	6523	7144

DIMENSIONS HORS TOUT			DIMENSIONS DE L'ASSISE			DIMENSIONS DU DOSSIER	
L	P	H	L	P	H	L	H

PO 54	29,5	47	48	19	18	36	29
MM 1372	749	1194	1219	483	457	914	737

RTA 00 1 par boîte

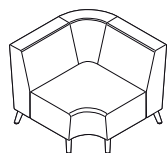

**Module de coin à dossier régulier, sans accoudoirs**

TFC : 5.5 V. | 5.03 M  
 Poids unitaire : 55 LB | 25 KG  
 Poids - boîte : 75 LB | 34.02 KG  
 Volume - boîte : 49 P<sup>3</sup> | 1.38 M<sup>3</sup>

Module alimentation-USB  
 - se reporter aux dessins.  
 Brides de jumelage comprises (2 côtés).

	1	2	3	4	5	6	7	8	9	10	11	12
<b>7716</b>	3676	3852	4001	4171	4452	4710	4969	5194	5475	5739	6096	6602



DIMENSIONS HORS TOUT			DIMENSIONS DE L'ASSISE			DIMENSIONS DU DOSSIER	
L	P	H	L	P	H	L	H

PO 38	38	32	24	19	18	24	14
MM 965	965	813	610	483	457	610	356

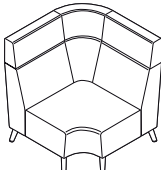
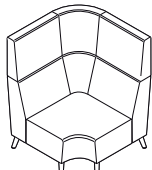
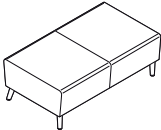
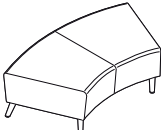
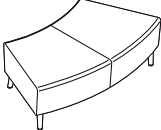
RTA 00 1 par boîte

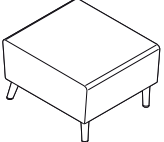
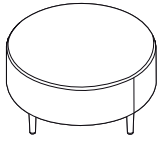
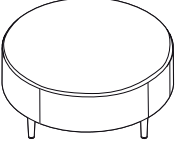
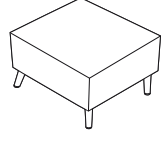
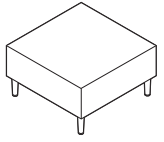
DESCRIPTION	CARACTÉRISTIQUES	MODÈLE	GRADES DE TEXTILE DE SÉRIE											
			1	2	3	4	5	6	7	8	9	10	11	12
 <p><b>Module de coin à dossier haut, sans accoudoirs</b>                      TFC : 7.75 V.   7.09 M                      Poids unitaire : 60 LB   27.3 KG                      Poids - boîte : 82 LB   37.19 KG                      Volume - boîte : 49 P<sup>3</sup>   1.38 M<sup>3</sup></p>	Module alimentation-USB - se reporter aux dessins. Brides de jumelage comprises (2 côtés).	<b>7717</b>	4666	4914	5123	5364	5759	6123	6487	6805	7200	7572	8076	8789
		<b>DIMENSIONS HORS TOUT</b> L P H			<b>DIMENSIONS DE L'ASSISE</b> L P H			<b>DIMENSIONS DU DOSSIER</b> L H						
		PO 38	38	41.5	24	19	18	24	24					
		MM 965	965	1054	610	483	457	610	610					
		<b>RTA 00</b>	1 par boîte											
 <p><b>Module de coin à dossier très haut, sans accoudoirs</b>                      TFC : 8.5 V.   7.77 M                      Poids unitaire : 65 LB   29.5 KG                      Poids - boîte : 88 LB   39.92 KG                      Volume - boîte : 49 P<sup>3</sup>   1.38 M<sup>3</sup></p>	Module alimentation-USB - se reporter aux dessins. Brides de jumelage comprises (2 côtés).	<b>7718</b>	5181	5453	5683	5946	6380	6779	7179	7527	7961	8369	8921	9703
		<b>DIMENSIONS HORS TOUT</b> L P H			<b>DIMENSIONS DE L'ASSISE</b> L P H			<b>DIMENSIONS DU DOSSIER</b> L H						
		PO 38	38	47	24	19	18	24	29					
		MM 965	965	1194	610	483	457	610	737					
		<b>RTA 00</b>	1 par boîte											
 <p><b>Banc deux places</b>                      TFC : 2.25 V.   2.06 M                      Poids unitaire : 31 LB   14.1 KG                      Poids - boîte : 41 LB   18.6 KG                      Volume - boîte : 21.25 P<sup>3</sup>   0.6 M<sup>3</sup></p>	Module alimentation-USB - se reporter aux dessins. Brides de jumelage comprises (2 côtés).	<b>7725</b>	1796	1868	1929	1999	2113	2219	2325	2417	2532	2640	2786	2993
		<b>DIMENSIONS HORS TOUT</b> L P H			<b>DIMENSIONS DE L'ASSISE</b> L P H			<b>DIMENSIONS DU DOSSIER</b> L H						
		PO 48.5	28	17.5	-	-	-	-	-					
		MM 1232	711	445	-	-	-	-	-					
		<b>RTA 00</b>	1 par boîte											
 <p><b>Banc deux places, courbe intérieure</b>                      TFC : 3 V.   2.74 M                      Poids unitaire : 31 LB   14.1 KG                      Poids - boîte : 41 LB   18.6 KG                      Volume - boîte : 21.25 P<sup>3</sup>   0.6 M<sup>3</sup></p>	Module alimentation-USB - se reporter aux dessins. Brides de jumelage comprises (2 côtés).	<b>7726</b>	2609	2705	2786	2879	3032	3173	3314	3437	3590	3734	3929	4205
		<b>DIMENSIONS HORS TOUT</b> L P H			<b>DIMENSIONS DE L'ASSISE</b> L P H			<b>DIMENSIONS DU DOSSIER</b> L H						
		PO 54	28	17.5	-	-	-	-	-					
		MM 1372	711	445	-	-	-	-	-					
		<b>RTA 00</b>	1 par boîte											
 <p><b>Banc deux places, courbe extérieure</b>                      TFC : 3 V.   2.74 M                      Poids unitaire : 31 LB   14.1 KG                      Poids - boîte : 41 LB   18.6 KG                      Volume - boîte : 21.25 P<sup>3</sup>   0.6 M<sup>3</sup></p>	Module alimentation-USB - se reporter aux dessins. Brides de jumelage comprises (2 côtés).	<b>7727</b>	2597	2693	2774	2867	3020	3161	3302	3425	3578	3722	3917	4193
		<b>DIMENSIONS HORS TOUT</b> L P H			<b>DIMENSIONS DE L'ASSISE</b> L P H			<b>DIMENSIONS DU DOSSIER</b> L H						
		PO 54	28	17.5	-	-	-	-	-					
		MM 1372	711	445	-	-	-	-	-					
		<b>RTA 00</b>	1 par boîte											

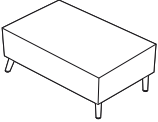
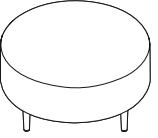
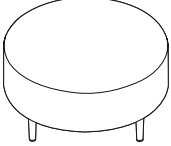
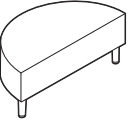
DESCRIPTION	CARACTÉRISTIQUES	MODÈLE	GRADES DE TEXTILE DE SÉRIE													
			1	2	3	4	5	6	7	8	9	10	11	12		
 <p><b>Banc carré une place</b> TFC : 1.75 V.   1.6 M Poids unitaire : 25 LB   11.4 KG Poids - boîte : 30 LB   13.61 KG Volume - boîte : 9.25 P³   0.26 M³</p>	Module alimentation-USB - se reporter aux dessins. Brides de jumelage comprises (2 côtés).	<b>7728</b>	1157	1213	1260	1315	1404	1486	1568	1640	1729	1813	1927	2088		
		<b>DIMENSIONS HORS TOUT</b> L P H			<b>DIMENSIONS DE L'ASSISE</b> L P H			<b>DIMENSIONS DU DOSSIER</b> L H								
		PO 24,5	28	17.5	-	-	-	-	-	-	-	-	-	-	-	
		MM 622	711	445	-	-	-	-	-	-	-	-	-	-	-	
		<b>RTA 00</b>	1 par boîte													
 <p><b>Banc circulaire, 36 po dia</b> TFC : 3 V.   2.74 M Poids unitaire : 41 LB   18.6 KG Poids - boîte : 46 LB   20.87 KG Volume - boîte : 18.25 P³   0.51 M³</p>	Aucun module alimentation-USB. Module autoportant uniquement.	<b>7729</b>	1546	1642	1723	1816	1969	2110	2251	2374	2527	2671	2866	3142		
		<b>DIMENSIONS HORS TOUT</b> L P H			<b>DIMENSIONS DE L'ASSISE</b> L P H			<b>DIMENSIONS DU DOSSIER</b> L H								
		PO 36	36	17.5	-	-	-	-	-	-	-	-	-	-	-	
		MM 914	914	445	-	-	-	-	-	-	-	-	-	-	-	
		<b>RTA 00</b>	1 par boîte													
 <p><b>Banc circulaire, 42 po dia</b> TFC : 3.25 V.   2.97 M Poids unitaire : 45 LB   20.5 KG Poids - boîte : 50 LB   22.68 KG Volume - boîte : 22 P³   0.62 M³</p>	Aucun module alimentation-USB. Module autoportant uniquement.	<b>7730</b>	1813	1917	2005	2106	2271	2424	2577	2710	2876	3032	3243	3542		
		<b>DIMENSIONS HORS TOUT</b> L P H			<b>DIMENSIONS DE L'ASSISE</b> L P H			<b>DIMENSIONS DU DOSSIER</b> L H								
		PO 42	42	17.5	-	-	-	-	-	-	-	-	-	-	-	
		MM 1067	1067	445	-	-	-	-	-	-	-	-	-	-	-	
		<b>RTA 00</b>	1 par boîte													
 <p><b>Table de salon carrée, 30 po x 30 po</b> TFC : s.o. Poids unitaire : 48 LB   21.8 KG Poids - boîte : 61 LB   27.67 KG Volume - boîte : 11.5 P³   0.32 M³</p>	Module alimentation-USB - se reporter aux dessins. Module autoportant uniquement.	Prix courant														
		<b>7731</b>	1392													
		<b>DIMENSIONS HORS TOUT</b> L P H			<b>DIMENSIONS DE L'ASSISE</b> L P H			<b>DIMENSIONS DU DOSSIER</b> L H								
		PO 30	30	17	-	-	-	-	-	-	-	-	-	-	-	-
MM 762	762	432	-	-	-	-	-	-	-	-	-	-	-	-		
		<b>RTA 00</b>	1 par boîte													
 <p><b>Table de salon carrée, 36 po x 36 po</b> TFC : s.o. Poids unitaire : 70 LB   31.8 KG Poids - boîte : 85 LB   38.56 KG Volume - boîte : 16.5 P³   0.46 M³</p>	Module alimentation-USB - se reporter aux dessins. Module autoportant uniquement.	Prix courant														
		<b>7732</b>	1582													
		<b>DIMENSIONS HORS TOUT</b> L P H			<b>DIMENSIONS DE L'ASSISE</b> L P H			<b>DIMENSIONS DU DOSSIER</b> L H								
		PO 36	36	17	-	-	-	-	-	-	-	-	-	-	-	-
MM 914	914	432	-	-	-	-	-	-	-	-	-	-	-	-		
		<b>RTA 00</b>	1 par boîte													

DESCRIPTION	CARACTÉRISTIQUES	MODÈLE	GRADES DE TEXTILE DE SÉRIE						
 <p><b>Table de salon rectangulaire</b> TFC : s.o. Poids unitaire : 50 LB   22.7 KG Poids - boîte : 55 LB   24.95 KG Volume - boîte : 11.5 P<sup>3</sup>   0.32 M<sup>3</sup></p>	<p>Module alimentation-USB - se reporter aux dessins.</p> <p>Module autoportant uniquement.</p>	Prix courant							
		<b>7733</b>	1400						
		DIMENSIONS HORS TOUT			DIMENSIONS DE L'ASSISE			DIMENSIONS DU DOSSIER	
		L	P	H	L	P	H	L	H
PO 40	20	17	-	-	-	-	-		
MM 1016	508	432	-	-	-	-	-		
	<b>RTA 00</b>	1 par boîte							
 <p><b>Table de salon circulaire, 36 po dia</b> TFC : s.o. Poids unitaire : 58 LB   26.4 KG Poids - boîte : 63 LB   28.58 KG Volume - boîte : 16.5 P<sup>3</sup>   0.46 M<sup>3</sup></p>	<p>Module alimentation-USB - se reporter aux dessins.</p> <p>Module autoportant uniquement.</p>	Prix courant							
		<b>7734</b>	1729						
		DIMENSIONS HORS TOUT			DIMENSIONS DE L'ASSISE			DIMENSIONS DU DOSSIER	
		L	P	H	L	P	H	L	H
PO 36	36	17	-	-	-	-	-		
MM 914	914	432	-	-	-	-	-		
	<b>RTA 00</b>	1 par boîte							
 <p><b>Table de salon circulaire, 42 po dia</b> TFC : s.o. Poids unitaire : 80 LB   36.4 KG Poids - boîte : 85 LB   38.56 KG Volume - boîte : 22 P<sup>3</sup>   0.62 M<sup>3</sup></p>	<p>Module alimentation-USB - se reporter aux dessins.</p> <p>Module autoportant uniquement.</p>	Prix courant							
		<b>7735</b>	1889						
		DIMENSIONS HORS TOUT			DIMENSIONS DE L'ASSISE			DIMENSIONS DU DOSSIER	
		L	P	H	L	P	H	L	H
PO 42	42	17	-	-	-	-	-		
MM 1067	1067	432	-	-	-	-	-		
	<b>RTA 00</b>	1 par boîte							
 <p><b>Table de salon demi-cercle, 36 po</b> TFC : s.o. Poids unitaire : 32 LB   14.5 KG Poids - boîte : 37 LB   16.78 KG Volume - boîte : 8.5 P<sup>3</sup>   0.24 M<sup>3</sup></p>	<p>Module alimentation-USB - se reporter aux dessins.</p> <p>Module autoportant uniquement.</p>	Prix courant							
		<b>7736</b>	1223						
		DIMENSIONS HORS TOUT			DIMENSIONS DE L'ASSISE			DIMENSIONS DU DOSSIER	
		L	P	H	L	P	H	L	H
PO 36	18	17	-	-	-	-	-		
MM 914	457	432	-	-	-	-	-		
	<b>RTA 00</b>	1 par boîte							
 <p><b>Table de salon demi-cercle, 42 po</b> TFC : s.o. Poids unitaire : 44 LB   20 KG Poids - boîte : 48 LB   21.77 KG Volume - boîte : 11.5 P<sup>3</sup>   0.32 M<sup>3</sup></p>	<p>Module alimentation-USB - se reporter aux dessins.</p> <p>Module autoportant uniquement.</p>	Prix courant							
		<b>7737</b>	1483						
		DIMENSIONS HORS TOUT			DIMENSIONS DE L'ASSISE			DIMENSIONS DU DOSSIER	
		L	P	H	L	P	H	L	H
PO 42	21	17	-	-	-	-	-		
MM 1067	533	432	-	-	-	-	-		
	<b>RTA 00</b>	1 par boîte							

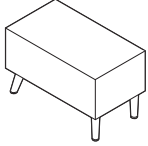
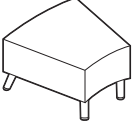
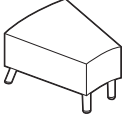
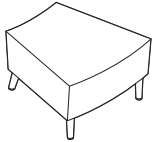
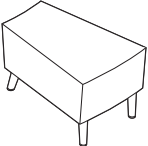
DESCRIPTION	CARACTÉRISTIQUES	MODÈLE	GRADES DE TEXTILE DE SÉRIE						
 <p><b>Table de bout rectangulaire</b> TFC : s.o. Poids unitaire : 28 LB   12.7 KG Poids - boîte : 34 LB   15.42 KG Volume - boîte : 5.5 P<sup>3</sup>   0.15 M<sup>3</sup></p>	Module alimentation-USB - se reporter aux dessins.  Brides de jumelage comprises (2 côtés).	Prix courant							
		7738	1401						
		DIMENSIONS HORS TOUT			DIMENSIONS DE L'ASSISE			DIMENSIONS DU DOSSIER	
		L	P	H	L	P	H	L	H
PO 15	27.25	17	-	-	-	-	-		
MM 381	692	432	-	-	-	-	-		
			<b>RTA 00</b>	1 par boîte					
 <p><b>Table de bout large en biseau, courbe intérieure</b> TFC : s.o. Poids unitaire : 40 LB   18.2 KG Poids - boîte : 50 LB   22.68 KG Volume - boîte : 9.5 P<sup>3</sup>   0.26 M<sup>3</sup></p>	Module alimentation-USB - se reporter aux dessins.  Brides de jumelage comprises (2 côtés).	Prix courant							
		7739	1850						
		DIMENSIONS HORS TOUT			DIMENSIONS DE L'ASSISE			DIMENSIONS DU DOSSIER	
		L	P	H	L	P	H	L	H
PO 27.25	27.25	17	-	-	-	-	-		
MM 692	692	432	-	-	-	-	-		
			<b>RTA 00</b>	1 par boîte					
 <p><b>Table de bout étroite en biseau, courbe intérieure</b> TFC : s.o. Poids unitaire : 28 LB   12.7 KG Poids - boîte : 34 LB   15.42 KG Volume - boîte : 6.5 P<sup>3</sup>   0.18 M<sup>3</sup></p>	Module alimentation-USB - se reporter aux dessins.  Brides de jumelage comprises (2 côtés).	Prix courant							
		7740	1499						
		DIMENSIONS HORS TOUT			DIMENSIONS DE L'ASSISE			DIMENSIONS DU DOSSIER	
		L	P	H	L	P	H	L	H
PO 18.25	27.25	17	-	-	-	-	-		
MM 464	692	432	-	-	-	-	-		
			<b>RTA 00</b>	1 par boîte					
 <p><b>Table de bout large en biseau, courbe extérieure</b> TFC : s.o. Poids unitaire : 40 LB   18.2 KG Poids - boîte : 50 LB   22.68 KG Volume - boîte : 9.5 P<sup>3</sup>   0.26 M<sup>3</sup></p>	Module alimentation-USB - se reporter aux dessins.  Brides de jumelage comprises (2 côtés).	Prix courant							
		7741	1850						
		DIMENSIONS HORS TOUT			DIMENSIONS DE L'ASSISE			DIMENSIONS DU DOSSIER	
		L	P	H	L	P	H	L	H
PO 27.25	27.25	17	-	-	-	-	-		
MM 692	692	432	-	-	-	-	-		
			<b>RTA 00</b>	1 par boîte					
 <p><b>Table de bout étroite en biseau, courbe extérieure</b> TFC : s.o. Poids unitaire : 28 LB   12.7 KG Poids - boîte : 34 LB   15.42 KG Volume - boîte : 6.5 P<sup>3</sup>   0.18 M<sup>3</sup></p>	Module alimentation-USB - se reporter aux dessins.  Brides de jumelage comprises (2 côtés).	Prix courant							
		7742	1499						
		DIMENSIONS HORS TOUT			DIMENSIONS DE L'ASSISE			DIMENSIONS DU DOSSIER	
		L	P	H	L	P	H	L	H
PO 18.25	27.25	17	-	-	-	-	-		
MM 464	692	432	-	-	-	-	-		
			<b>RTA 00</b>	1 par boîte					

DESCRIPTION CARACTÉRISTIQUES MODÈLE GRADES DE TEXTILE DE SÉRIE

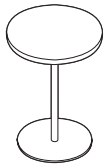

**Table circulaire de 18 po pour portable, piétement 14 po**

TFC : s.o.  
 Poids unitaire : 22 LB | 10 KG  
 Poids - boîte : 32 LB | 14.51 KG  
 Volume - boîte : 6 P1<sup>3</sup> | 0.16 M<sup>3</sup>

Aucun module alimentation-USB.

Prix courant

**7743** 1063

DIMENSIONS HORS TOUT			DIMENSIONS DE L'ASSISE			DIMENSIONS DU DOSSIER	
L	P	H	L	P	H	L	H

PO	18	18	25.25	-	-	-	-	-
MM	457	457	641	-	-	-	-	-

RTA 00



1 par boîte

	1	2	3	4	5	6	7	8	9	10	11	12
--	---	---	---	---	---	---	---	---	---	----	----	----

**7746** 3124 3300 3449 3619 3900 4158 4417 4642 4923 5187 5544 6050

**7786\*** 3568 3744 3893 4063 4344 4602 4861 5086 5367 5631 5988 6494

DIMENSIONS HORS TOUT			DIMENSIONS DE L'ASSISE			DIMENSIONS DU DOSSIER	
L	P	H	L	P	H	L	H

PO	45	29.5	32	24	19	18	27	14
MM	1143	749	813	610	483	457	686	356

RTA 00

1 par boîte

	1	2	3	4	5	6	7	8	9	10	11	12
--	---	---	---	---	---	---	---	---	---	----	----	----

**7747** 4397 4645 4854 5095 5490 5854 6218 6536 6931 7303 7807 8520

**7787\*** 4970 5218 5427 5668 6063 6427 6791 7109 7504 7876 8380 9093

DIMENSIONS HORS TOUT			DIMENSIONS DE L'ASSISE			DIMENSIONS DU DOSSIER	
L	P	H	L	P	H	L	H

PO	45	29.5	41.5	24	19	18	27	24
MM	1143	749	1054	610	483	457	686	610

RTA 00

1 par boîte

	1	2	3	4	5	6	7	8	9	10	11	12
--	---	---	---	---	---	---	---	---	---	----	----	----

**7748** 4946 5218 5448 5711 6145 6544 6944 7292 7726 8134 8686 9468

**7788\*** 5389 5661 5891 6154 6588 6987 7387 7735 8169 8577 9129 9911

DIMENSIONS HORS TOUT			DIMENSIONS DE L'ASSISE			DIMENSIONS DU DOSSIER	
L	P	H	L	P	H	L	H

PO	45	29.5	47	24	19	18	27	29
MM	1143	749	1194	610	483	457	686	737

RTA 00

1 par boîte

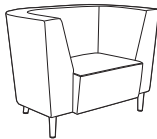

**Fauteuil alcove à dossier régulier**

TFC : 5.5 V. | 5.03 M  
 Poids unitaire : 70 LB | 31.8 KG  
 Poids - boîte : 85 LB | 38.56 KG  
 Volume - boîte : 31.75 P1<sup>3</sup> | 0.89 M<sup>3</sup>

Module alimentation-USB  
 - se reporter aux dessins.  
 Module autoportant uniquement.

\*Modèle grand trafic.

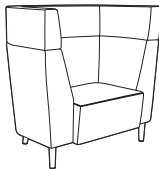

**Fauteuil alcove à dossier haut**

TFC : 7.75 V. | 7.09 M  
 Poids unitaire : 86 LB | 39.1 KG  
 Poids - boîte : 101 LB | 45.81 KG  
 Volume - boîte : 40.25 P1<sup>3</sup> | 1.13 M<sup>3</sup>

Module alimentation-USB  
 - se reporter aux dessins.  
 Module autoportant uniquement.

\*Modèle grand trafic.

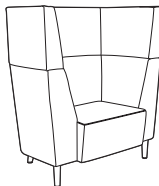

**Fauteuil alcove à dossier très haut**

TFC : 8.5 V. | 7.77 M  
 Poids unitaire : 102 LB | 46.4 KG  
 Poids - boîte : 117 LB | 53.07 KG  
 Volume - boîte : 45.75 P1<sup>3</sup> | 1.29 M<sup>3</sup>

Module alimentation-USB  
 - se reporter aux dessins.  
 Module autoportant uniquement.

\*Modèle grand trafic.

SIÈGES RIVER+

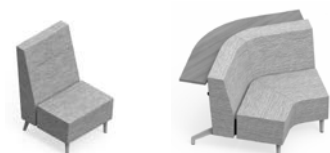

modèle R27802

modèle R27824S

Bancs et tables River+



Se reporter à la page 132 pour les bancs River+.  
Se reporter à la page 137 pour les tables River+.

EXEMPLE D'UN CODE POUR LA COMMANDE D'UN SIÈGE RIVER+ :

R27802	-NS	-CE90	-NS	-CE90	-	-FO
--------	-----	-------	-----	-------	---	-----

Modèle	Coutures scellées (dossier)	Textile – dossier	Coutures scellées (assise)	Textile – assise	Fini – coquille	Fini – connecteur
--------	-----------------------------	-------------------	----------------------------	------------------	-----------------	-------------------

-CHM	-S6	-NC
------	-----	-----

Fini – pieds  
Choix de pieds  
Poids supplémentaire

Autres options préciser à la fin du code de commande.	PRÉCISER
<b>Lest</b> Se reporter au modèle voulu pour le poids supplémentaire et le supplément. Pour les modèles dont le code se termine par S, ne s'applique qu'aux pieds (S6).	<b>CW</b>
<b>Face inférieure</b> En vinyle, scellée, avec bande d'agrafes. Le supplément varie, se reporter au modèle voulu.* En acier. Le supplément varie, se reporter au modèle voulu.**	<b>SU</b> <b>BS</b>
<b>Fini – module d'alimentation</b> Noir de jais Blanc	<b>J</b> <b>W</b>
<b>Emplacement du module alimentation-USB</b> (se reporter aux illustrations des emplacements possibles; non offert pour les modules de coin) Avant, à gauche Avant, à droite Côté gauche Côté droit <b>Emplacement du module alimentation-USB</b> (modèles avec console) Arrière, au centre	717 \$ par module <b>F1</b> <b>F2</b> <b>S1</b> <b>S2</b> <b>CB</b>
<b>Fixations inviolables</b> Le supplément varie, se reporter au modèle voulu.	<b>TP</b>
<b>Membrane étanche</b> Le supplément varie, se reporter au modèle voulu.	<b>MB</b>
<b>Fini – accroche-sac</b> (modèles avec console) Nocturne. Sans supplément. Brume. Sans supplément. Café au lait. Sans supplément.	<b>BK</b> <b>FO</b> <b>LB</b>

\*les brides de jumelage sont surbaissées pour dégager la bande d'agrafes; les modules avec face inférieure scellée ne se jumellent qu'avec d'autres modules à face inférieure scellée.  
\*\*ne peut recevoir des brides de jumelage ou des modules d'alimentation.

CARACTÉRISTIQUES DE SÉRIE

- Gamme modulaire, River+ se décline en modules droits, courbes et de coin.
- Les modules ayant la même hauteur d'assise et sans accoudoirs rembourrés peuvent être jumelés pour créer de nombreux aménagements. Les ferrures de jumelage sont de série (installées en usine) et pivotent pour se dissimuler lorsqu'elles ne servent pas.
- Les pieds fuselés inédits sont faits d'acier soudé. Chaque pied est solidement boulonné au bâti. Le pied de série mesure 6,5 po H, facilitant l'entretien sous les meubles.
- Les pieds sont finis chromé (CHM) de série et munis de patins en nylon noirs qui ne marquent pas.
- Les accoudoirs modulaires en boucle en aluminium sont vendus séparément (avec ou sans manchons en nylon). Ces accoudoirs repositionnables sont installés sur place à tout raccord de connexion assise-dossier.
- Le bâti robuste, fabriqué d'éléments imbriqués en contreplaqué, est idéal pour les milieux dynamiques et actifs. Les coussins d'assise sont faits de mousse haute densité, haute élasticité.
- Les éléments du connecteur assise-dossier joignent l'assise et le dossier, préservant un dégagement pour le nettoyage. Le connecteur est offert dans un choix de trois finis.
- Tous les modèles de sièges River+ respectent ou surpassent les normes ANSI/BIFMA applicables et sont protégés par la garantie des modèles haut rendement de Global.
- Les modules River+ offrent une capacité nominale active maximale de 600 lb par place assise et sont conçus pour une utilisation en continu.
- Choix de rembourrage : tissus, vinyles ou cuirs. Un rembourrage en cuir n'est en général recommandé que pour les assises et peuvent présenter des piqûres.
- Tous les modules sont expédiés entièrement montés.

CARACTÉRISTIQUES EN OPTION

- Pour ajouter des coutures thermocollées, préciser (S2), (SE) – se reporter au modèle voulu pour le supplément.
- Une tablette-console de 10 po de profondeur et de 1 po d'épaisseur est offerte pour les modules de coin, les causeuses et les canapés, dans un grand choix de finis mélaminés. Supports en aluminium avec accroche-sac offert dans trois finis. Capacité : console - 50 lb par place assise; accroche-sac - 20 lb chacun.
- Les modules avec console sont offerts dotés de pieds de 6,5 po. Les pieds arrière de série pour ces modèles sont des pieds prolongés (E6).
- Pour préciser des pieds fuselés pour un module doté d'une console de façon à l'agencer à un module sans console, choisir des pieds (C6) avec contrepoids. Cette option est offerte pour les modèles dont le code se termine par S. Le supplément varie.
- Pour les modules sans console, des pieds avec fixation au sol sont offerts. Préciser (F6). Les modules avec console sont dotés de pieds prolongés. Visserie non comprise.
- Les produits peuvent être lestés pour mieux rester en place. Préciser (CW) – se reporter au modèle voulu pour le poids supplémentaire et le supplément.
- Pour faciliter l'entretien et relever les pratiques de lutte contre les infections, la face inférieure de l'assise peut être finie en PVC (vinyle) et scellée pour prévenir l'infiltration de liquides. Préciser (SU) – se reporter au modèle voulu pour le supplément.
- Un fond en acier offre une protection contre les manipulations (comprend des vis inviolables). Préciser (BS) – se reporter au modèle voulu pour le supplément. Remarque : les modules d'alimentation et l'option de jumelage ne sont pas offerts pour les modèles à fond en acier.
- La plupart des sièges (sauf les modules de coin) peuvent être commandés dotés de modules alimentation-USB qui présentent une prise électrique, un port USB double et un cordon d'alimentation de 120 po avec fiche à trois broches.
- Les modules alimentation-USB peuvent être précisés à divers emplacements prédéfinis, comme le montrent les illustrations du positionnement de l'alimentation. Ces modules doivent être installés en usine.
- Les modules alimentation-USB peuvent présenter une plaque finie noir de jais (J) et des prises noires ou une plaque blanche (W) et des prises blanches.

- Pour un degré de sécurité accru, des fixations inviolables peuvent être demandées. Préciser (TP) – se reporter au modèle voulu pour le supplément.
- Pour une membrane étanche, préciser (MB) – se reporter au modèle voulu pour le supplément.

Ajouter les codes d'options dans l'ordre suivant :

- **Numéro de modèle**  
R27801 à R27803 Sièges de salon  
R27804 à R27806 Causeuses  
R27807 à R27809 Canapé trois places  
R27810 à R27812 Sièges de salon bariatriques  
R27815 à R27817 Causeuses, courbe intérieure  
R27818 à R27820 Causeuses, courbe extérieure  
R27821 à R27823 Modules de coin à 90 degrés  
R27824 à R27826 Modules de coin à 120 degrés  
- Ajouter (S) au numéro de modèle pour commander une tablette-console (sauf sièges de salon et modèles bariatriques).
- **Coutures thermocollées – dossier + acc. remb.** (NS) Coutures régulières.  
(S2) Coutures thermocollées. Le supplément varie, se reporter au modèle voulu.
- **Textile – dossier + acc. remb.** Préciser le code de textile.
- **Coutures thermocollées – assise** (NS) Coutures régulières.  
(SE) Coutures thermocollées. Le supplément varie, se reporter au modèle voulu.
- **Textile – assise** Préciser le code de textile.
- **Fini – console** (code terminant avec S) (consulter le site Web pour les couleurs)  
(ACJ) Acajou absolu (NBL) Noce Biondo  
(ASN) Nuit d'orient (NGL) Noce Grigio  
(AWC) Cerisier avant (NEL) Noce Leggero  
(AWH) Miel avant (NML) Noce Medio  
(BLK) Noir (QTM) Acajou sur quartier  
(BRC) Cobalt brossé (SBY) Beauté naturelle  
(CMB) Érables clair (SOG) Orage  
(DES) Espresso profond (WCR) Cerisier d'hiver  
(DWT) Blanc de blancs (WHC) Chocolat blanc  
(FAS) Fashionista (WHE) Brou  
(FCL) Première classe
- **Fini – connecteur assise-dossier** (BK) Nocturne. Sans supplément.  
(FO) Brume. Sans supplément.  
(LB) Café au lait. Sans supplément.
- **Fini – pieds** Pour le choix de finis des pieds, se reporter à la page 161. Sans supplément.
- **Choix de pieds** (modèles sans console) (S6) Assise de hauteur régulière (17,5 po), pieds de 6,5 po avec patins réglables. Sans supplément.  
(S8) Assise haute (19 po), pieds de 8 po avec patins réglables. Sans supplément.  
(F6) Assise de hauteur régulière (17,5 po), pieds de 6,5 po avec fixation au sol. Ajouter 90 \$ pour les modules droits, 113 \$ pour les modules courbes, de coin.  
(F8) Assise haute (19 po), pieds de 8 po avec fixation au sol. Ajouter 90 \$ pour les modules droits, 113 \$ pour les modules courbes, de coin.  
**Choix de pieds** (modèles avec console) (E6) Assise de hauteur régulière (17,5 po), pieds de 6,5 po prolongés avec patins réglables.  
(F6) Assise de hauteur régulière (17,5 po), pieds de 6,5 po prolongés avec fixation au sol. Ajouter 90 \$ pour les modules droits, 113 \$ pour les modules courbes, de coin.  
(C6) Assise de hauteur régulière (17,5 po), pieds de 6,5 po avec patins réglables et contrepoids. Le supplément varie, se reporter au modèle voulu.
- **Poids supplémentaire** (non offert pour tous les modèles) (NC) Sans poids supplémentaire. Sans supplément.  
(CW) Contrepoids. Se reporter à chaque modèle pour le poids et le supplément.

HAUTEUR DE CONSOLE

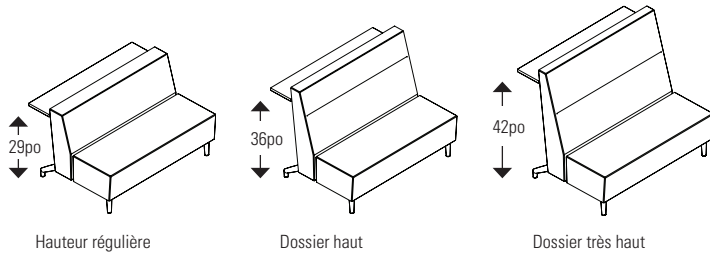

DIMENSIONS

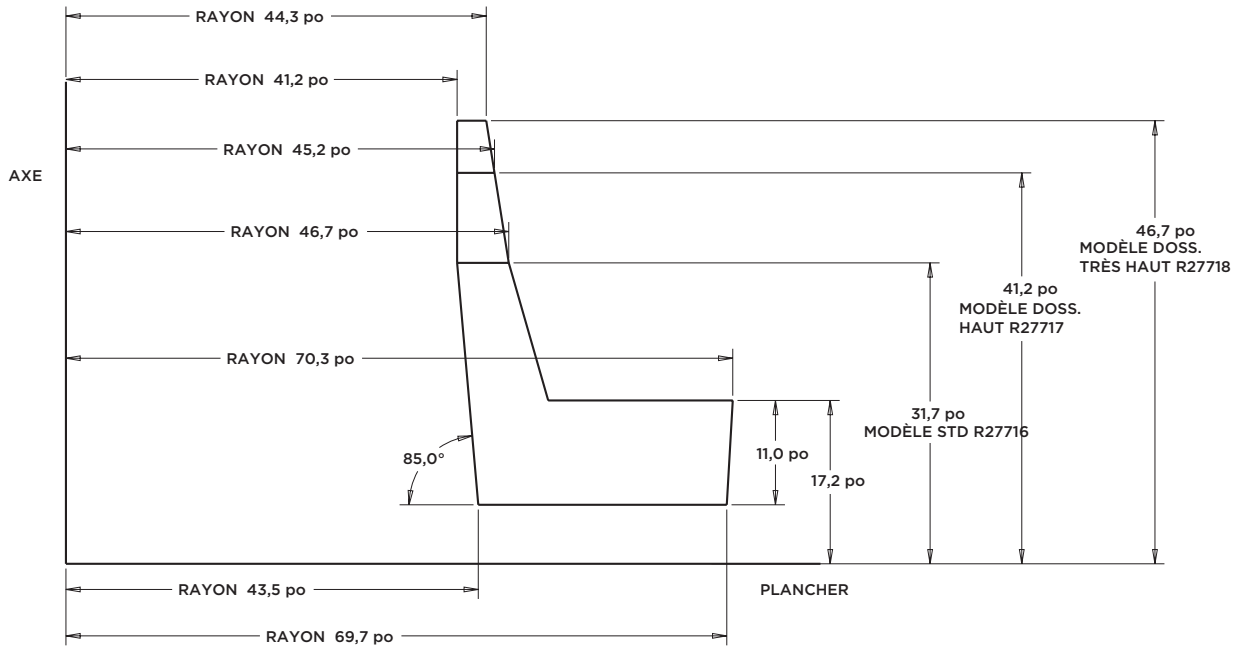

EMPLACEMENTS – ALIMENTATION

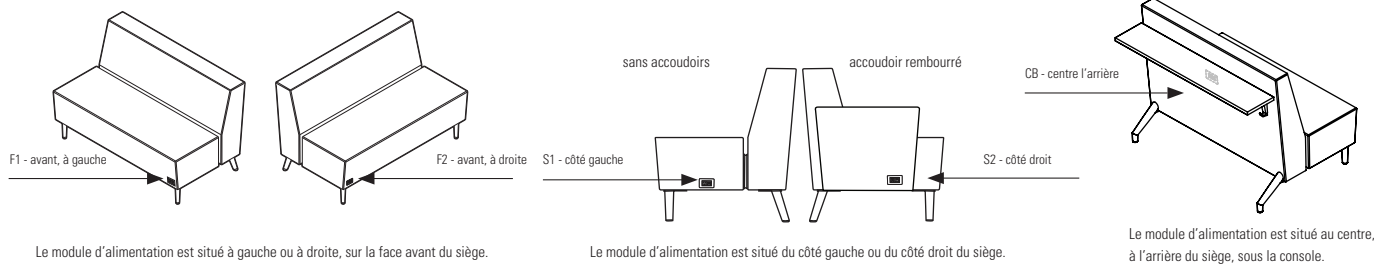

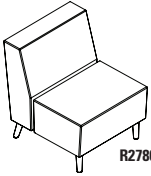

DESCRIPTION	CARACTÉRISTIQUES	MODÈLE	GRADES DE TEXTILE DE SÉRIE													
			1	2	3	4	5	6	7	8	9	10	11	12		
 <p><b>R27801</b></p> <p>Fauteuil de salon, dossier régulier TFC : 3.75 V.   3.43 M Poids unitaire : 47 LB   21.4 KG Poids - boîte : 61 LB   27.67 KG Volume - boîte : 19.75 P³   0.55 M³</p>	<p>Pour l'emplacement de l'alimentation, se reporter aux illustrations.</p> <p>Ferrures de jumelage comprises (2 côtés).</p> <p>Ajouter 52 \$, 46 \$ pour (S2), (SE) Ajouter 533 \$ pour 36 lb (CW) Ajouter 59 \$ pour (SU) ou 298 \$ pour (BS) Ajouter 28 \$ pour (TP) Ajouter 81 \$ pour (MB)</p>	<p><b>R27801</b></p>	1691	1811	1912	2029	2220	2396	2572	2726	2917	3097	3341	3686		
			DIMENSIONS HORS TOUT			DIMENSIONS DE L'ASSISE			DIMENSIONS DU DOSSIER							
			L	P	H	L	P	H	L	H						
			PO 26	30	32	26	19	18	26	14						
			MM 660	762	813	660	483	457	660	356						
			RTA 00			1 par boîte										

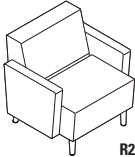
DESCRIPTION	CARACTÉRISTIQUES	MODÈLE	GRADES DE TEXTILE DE SÉRIE													
			1	2	3	4	5	6	7	8	9	10	11	12		
 <p><b>R27801B</b></p> <p>Faut. de salon, doss. régulier, acc. remb. TFC : 5.75 V.   5.26 M Poids unitaire : 67 LB   30.5 KG Poids - boîte : 82 LB   37.19 KG Volume - boîte : 24.5 P³   0.69 M³</p>	<p>Pour l'emplacement de l'alimentation, se reporter aux illustrations.</p> <p>Non jumelable.</p> <p>Ajouter 91 \$, 46 \$ pour (S2), (SE) Ajouter 533 \$ pour 36 lb (CW) Ajouter 57 \$ pour (SU) ou 285 \$ pour (BS) Ajouter 28 \$ pour (TP) Ajouter 77 \$ pour (MB)</p>	<p><b>R27801B</b></p>	2285	2469	2624	2803	3096	3366	3636	3872	4165	4441	4815	5344		
			DIMENSIONS HORS TOUT			DIMENSIONS DE L'ASSISE			DIMENSIONS DU DOSSIER							
			L	P	H	L	P	H	L	H						
			PO 33	30	32	26	19	18	26	14						
			MM 838	762	813	660	483	457	660	356						
			RTA 00			1 par boîte										

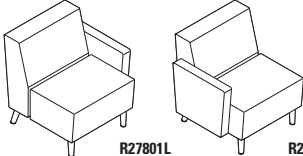
DESCRIPTION	CARACTÉRISTIQUES	MODÈLE	GRADES DE TEXTILE DE SÉRIE													
			1	2	3	4	5	6	7	8	9	10	11	12		
 <p><b>R27801L R27801R</b></p> <p>Faut. de salon, doss. régulier, acc. remb. (gauche/droite) TFC : 4.75 V.   4.34 M Poids unitaire : 57 LB   25.9 KG Poids - boîte : 72 LB   32.66 KG Volume - boîte : 24.5 P³   0.69 M³</p>	<p>Pour l'emplacement de l'alimentation, se reporter aux illustrations.</p> <p>Ferrures de jumelage comprises (1 côté).</p> <p>Ajouter 71 \$, 46 \$ pour (S2), (SE) Ajouter 533 \$ pour 36 lb (CW) Ajouter 57 \$ pour (SU) ou 285 \$ pour (BS) Ajouter 28 \$ pour (TP) Ajouter 77 \$ pour (MB)</p>	<p><b>R27801L R27801R</b></p>	1988	2140	2268	2416	2658	2881	3104	3299	3541	3769	4078	4515		
			DIMENSIONS HORS TOUT			DIMENSIONS DE L'ASSISE			DIMENSIONS DU DOSSIER							
			L	P	H	L	P	H	L	LH						
			PO 29.5	30	32	26	19	18	26	14						
			MM 749	762	813	660	483	457	660	356						
			RTA 00			1 par boîte										

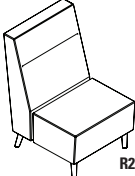
DESCRIPTION	CARACTÉRISTIQUES	MODÈLE	GRADES DE TEXTILE DE SÉRIE													
			1	2	3	4	5	6	7	8	9	10	11	12		
 <p><b>R27802</b></p> <p>Fauteuil de salon, dossier haut TFC : 4.5 V.   4.11 M Poids unitaire : 52 LB   23.6 KG Poids - boîte : 71 LB   32.21 KG Volume - boîte : 24.75 P³   0.7 M³</p>	<p>Pour l'emplacement de l'alimentation, se reporter aux illustrations.</p> <p>Ferrures de jumelage comprises (2 côtés).</p> <p>Ajouter 72 \$, 46 \$ pour (S2), (SE) Ajouter 533 \$ pour 36 lb (CW) Ajouter 59 \$ pour (SU) ou 298 \$ pour (BS) Ajouter 28 \$ pour (TP) Ajouter 81 \$ pour (MB)</p>	<p><b>R27802</b></p>	1878	2022	2143	2284	2513	2724	2935	3120	3349	3565	3858	4272		
			DIMENSIONS HORS TOUT			DIMENSIONS DE L'ASSISE			DIMENSIONS DU DOSSIER							
			L	P	H	L	P	H	L	H						
			PO 26	30.5	41.5	26	19	18	26	23.5						
			MM 660	775	1054	660	483	457	660	597						
			RTA 00			1 par boîte										

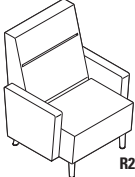
DESCRIPTION	CARACTÉRISTIQUES	MODÈLE	GRADES DE TEXTILE DE SÉRIE													
			1	2	3	4	5	6	7	8	9	10	11	12		
 <p><b>R27802B</b></p> <p>Fauteuil de salon, doss. haut, acc. remb. TFC : 6.5 V.   5.94 M Poids unitaire : 72 LB   32.7 KG Poids - boîte : 88.5 LB   40.14 KG Volume - boîte : 31.25 P³   0.88 M³</p>	<p>Pour l'emplacement de l'alimentation, se reporter aux illustrations.</p> <p>Non jumelable.</p> <p>Ajouter 112 \$, 46 \$ pour (S2), (SE) Ajouter 533 \$ pour 36 lb (CW) Ajouter 59 \$ pour (SU) ou 298 \$ pour (BS) Ajouter 28 \$ pour (TP) Ajouter 81 \$ pour (MB)</p>	<p><b>R27802B</b></p>	2472	2680	2855	3058	3389	3694	3999	4266	4597	4909	5332	5930		
			DIMENSIONS HORS TOUT			DIMENSIONS DE L'ASSISE			DIMENSIONS DU DOSSIER							
			L	P	H	L	P	H	L	H						
			PO 33	30.5	41.5	26	19	18	26	23.5						
			MM 838	775	1054	660	483	457	660	597						
			RTA 00			1 par boîte										

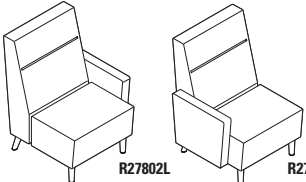
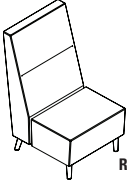
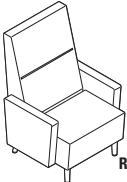
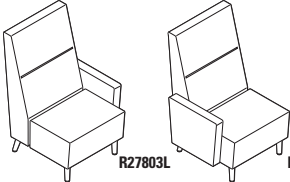
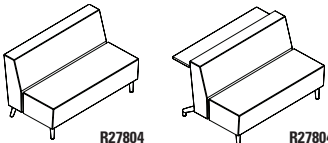
DESCRIPTION	CARACTÉRISTIQUES	MODÈLE	GRADES DE TEXTILE DE SÉRIE																					
			1	2	3	4	5	6	7	8	9	10	11	12										
 <p><b>R27802L</b>      <b>R27802R</b></p> <p><b>Fauteuil de salon, doss. haut, acc. remb. (gauche/droite)</b>                      TFC : 5.5 V.   5.03 M                      Poids unitaire : 62 LB   28.2 KG                      Poids - boîte : 78.5 LB   35.61 KG                      Volume - boîte : 31.25 P<sup>3</sup>   0.88 M<sup>3</sup></p>	<p>Pour l'emplacement de l'alimentation, se reporter aux illustrations.</p> <p>Ferrures de jumelage comprises (1 côté).</p> <p>Ajouter 91 \$, 46 \$ pour <b>(S2)</b>, <b>(SE)</b>                      Ajouter 533 \$ pour 36 lb <b>(CW)</b>                      Ajouter 59 \$ pour <b>(SU)</b> ou 298 \$ pour <b>(BS)</b>                      Ajouter 28 \$ pour <b>(TP)</b>                      Ajouter 81 \$ pour <b>(MB)</b></p>	<b>R27802L</b>	2175	2351	2499	2671	2951	3209	3467	3693	3973	4237	4595	5101										
		<p><b>DIMENSIONS HORS TOUT</b></p> <table border="1"> <tr><th>L</th><th>P</th></tr> <tr><td>PO 29.5</td><td>30.5</td></tr> <tr><td>MM 749</td><td>775</td></tr> </table> <p><b>DIMENSIONS DE L'ASSISE</b></p> <table border="1"> <tr><th>H</th><th>L</th><th>P</th></tr> <tr><td>26</td><td>19</td><td>18</td></tr> <tr><td>660</td><td>483</td><td>457</td></tr> </table> <p><b>DIMENSIONS DU DOSSIER</b></p> <table border="1"> <tr><th>H</th><th>LH</th></tr> <tr><td>26</td><td>23.5</td></tr> <tr><td>660</td><td>597</td></tr> </table> <p><b>RTA 00</b> 1 par boîte</p>	L	P	PO 29.5	30.5	MM 749	775	H	L	P	26	19	18	660	483	457	H	LH	26	23.5	660	597	
L	P																							
PO 29.5	30.5																							
MM 749	775																							
H	L	P																						
26	19	18																						
660	483	457																						
H	LH																							
26	23.5																							
660	597																							
 <p><b>R27803</b></p> <p><b>Fauteuil de salon, dossier très haut</b>                      TFC : 4.75 V.   4.34 M                      Poids unitaire : 64 LB   29.1 KG                      Poids - boîte : 81 LB   36.74 KG                      Volume - boîte : 28 P<sup>3</sup>   0.79 M<sup>3</sup></p>	<p>Pour l'emplacement de l'alimentation, se reporter aux illustrations.</p> <p>Ferrures de jumelage comprises (2 côtés).</p> <p>Ajouter 72 \$, 46 \$ pour <b>(S2)</b>, <b>(SE)</b>                      Ajouter 533 \$ pour 36 lb <b>(CW)</b>                      Ajouter 59 \$ pour <b>(SU)</b> ou 298 \$ pour <b>(BS)</b>                      Ajouter 28 \$ pour <b>(TP)</b>                      Ajouter 81 \$ pour <b>(MB)</b></p>	<b>R27803</b>	1972	2124	2252	2400	2642	2865	3088	3283	3525	3753	4062	4499										
		<p><b>DIMENSIONS HORS TOUT</b></p> <table border="1"> <tr><th>L</th><th>P</th><th>H</th></tr> <tr><td>PO 26</td><td>31</td><td>47</td></tr> <tr><td>MM 660</td><td>787</td><td>1194</td></tr> </table> <p><b>DIMENSIONS DE L'ASSISE</b></p> <table border="1"> <tr><th>L</th><th>P</th><th>H</th></tr> <tr><td>26</td><td>19</td><td>18</td></tr> <tr><td>660</td><td>483</td><td>457</td></tr> </table> <p><b>DIMENSIONS DU DOSSIER</b></p> <table border="1"> <tr><th>L</th><th>H</th></tr> <tr><td>26</td><td>29</td></tr> <tr><td>660</td><td>597</td></tr> </table> <p><b>RTA 00</b> 1 par boîte</p>	L	P	H	PO 26	31	47	MM 660	787	1194	L	P	H	26	19	18	660	483	457	L	H	26	29
L	P	H																						
PO 26	31	47																						
MM 660	787	1194																						
L	P	H																						
26	19	18																						
660	483	457																						
L	H																							
26	29																							
660	597																							
 <p><b>R27803B</b></p> <p><b>Fauteuil de salon, doss. très haut, acc. remb.</b>                      TFC : 6.75 V.   6.17 M                      Poids unitaire : 84 LB   38.2 KG                      Poids - boîte : 101.5 LB   46.04 KG                      Volume - boîte : 35 P<sup>3</sup>   0.99 M<sup>3</sup></p>	<p>Pour l'emplacement de l'alimentation, se reporter aux illustrations.</p> <p>Non jumelable.</p> <p>Ajouter 117 \$, 46 \$ pour <b>(S2)</b>, <b>(SE)</b>                      Ajouter 533 \$ pour 36 lb <b>(CW)</b>                      Ajouter 59 \$ pour <b>(SU)</b> ou 298 \$ pour <b>(BS)</b>                      Ajouter 28 \$ pour <b>(TP)</b>                      Ajouter 81 \$ pour <b>(MB)</b></p>	<b>R27803B</b>	2566	2782	2964	3174	3518	3835	4152	4429	4773	5097	5536	6157										
		<p><b>DIMENSIONS HORS TOUT</b></p> <table border="1"> <tr><th>L</th><th>P</th><th>H</th></tr> <tr><td>PO 33</td><td>31</td><td>47</td></tr> <tr><td>MM 838</td><td>787</td><td>1194</td></tr> </table> <p><b>DIMENSIONS DE L'ASSISE</b></p> <table border="1"> <tr><th>L</th><th>P</th><th>H</th></tr> <tr><td>26</td><td>19</td><td>18</td></tr> <tr><td>660</td><td>483</td><td>457</td></tr> </table> <p><b>DIMENSIONS DU DOSSIER</b></p> <table border="1"> <tr><th>L</th><th>H</th></tr> <tr><td>26</td><td>29</td></tr> <tr><td>660</td><td>737</td></tr> </table> <p><b>RTA 00</b> 1 par boîte</p>	L	P	H	PO 33	31	47	MM 838	787	1194	L	P	H	26	19	18	660	483	457	L	H	26	29
L	P	H																						
PO 33	31	47																						
MM 838	787	1194																						
L	P	H																						
26	19	18																						
660	483	457																						
L	H																							
26	29																							
660	737																							
 <p><b>R27803L</b>      <b>R27803R</b></p> <p><b>Fauteuil de salon, doss. très haut, acc. remb. (gauche/droite)</b>                      TFC : 5.75 V.   5.26 M                      Poids unitaire : 74 LB   33.6 KG                      Poids - boîte : 91.5 LB   41.5 KG                      Volume - boîte : 35 P<sup>3</sup>   0.99 M<sup>3</sup></p>	<p>Pour l'emplacement de l'alimentation, se reporter aux illustrations.</p> <p>Ferrures de jumelage comprises (1 côté).</p> <p>Ajouter 97 \$, 46 \$ pour <b>(S2)</b>, <b>(SE)</b>                      Ajouter 533 \$ pour 36 lb <b>(CW)</b>                      Ajouter 59 \$ pour <b>(SU)</b> ou 298 \$ pour <b>(BS)</b>                      Ajouter 28 \$ pour <b>(TP)</b>                      Ajouter 81 \$ pour <b>(MB)</b></p>	<b>R27803L</b>	2269	2453	2608	2787	3080	3350	3620	3856	4149	4425	4799	5328										
		<p><b>DIMENSIONS HORS TOUT</b></p> <table border="1"> <tr><th>L</th><th>P</th></tr> <tr><td>PO 29.5</td><td>31</td></tr> <tr><td>MM 749</td><td>787</td></tr> </table> <p><b>DIMENSIONS DE L'ASSISE</b></p> <table border="1"> <tr><th>H</th><th>L</th><th>P</th></tr> <tr><td>26</td><td>19</td><td>18</td></tr> <tr><td>660</td><td>483</td><td>457</td></tr> </table> <p><b>DIMENSIONS DU DOSSIER</b></p> <table border="1"> <tr><th>H</th><th>LH</th></tr> <tr><td>26</td><td>29</td></tr> <tr><td>660</td><td>737</td></tr> </table> <p><b>RTA 00</b> 1 par boîte</p>	L	P	PO 29.5	31	MM 749	787	H	L	P	26	19	18	660	483	457	H	LH	26	29	660	737	
L	P																							
PO 29.5	31																							
MM 749	787																							
H	L	P																						
26	19	18																						
660	483	457																						
H	LH																							
26	29																							
660	737																							
 <p><b>R27804</b>      <b>R27804S</b></p> <p><b>Causeuse, dossier régulier</b>                      TFC : 4.75 V.   4.34 M                      Poids unitaire : 91 LB   41.4 KG                      Poids - boîte : 113 LB   51.26 KG                      Volume - boîte : 28 P<sup>3</sup>   0.79 M<sup>3</sup></p>	<p>Pour l'emplacement de l'alimentation, se reporter aux illustrations.</p> <p>Ferrures de jumelage comprises (2 côtés).</p> <p>Ajouter 85 \$, 71 \$ pour <b>(S2)</b>, <b>(SE)</b>                      Ajouter 1067 \$ pour 72 lb <b>(CW)</b>, <b>(C6)</b>                      Ajouter 119 \$ pour <b>(SU)</b> ou 476 \$ pour <b>(BS)</b>                      Ajouter 28 \$ pour <b>(TP)</b>                      Ajouter 161 \$ pour <b>(MB)</b></p>	<b>R27804</b>	2647	2799	2927	3075	3317	3540	3763	3958	4200	4428	4737	5174										
		<p><b>DIMENSIONS HORS TOUT</b></p> <table border="1"> <tr><th>L</th><th>P</th><th>H</th></tr> <tr><td>PO 52</td><td>30</td><td>32</td></tr> <tr><td>MM 1321</td><td>762</td><td>813</td></tr> </table> <p><b>DIMENSIONS DE L'ASSISE</b></p> <table border="1"> <tr><th>L</th><th>P</th><th>H</th></tr> <tr><td>52</td><td>19</td><td>18</td></tr> <tr><td>1321</td><td>483</td><td>457</td></tr> </table> <p><b>DIMENSIONS DU DOSSIER</b></p> <table border="1"> <tr><th>L</th><th>H</th></tr> <tr><td>52</td><td>14</td></tr> <tr><td>1321</td><td>356</td></tr> </table> <p><b>RTA 00</b> 1 par boîte</p>	L	P	H	PO 52	30	32	MM 1321	762	813	L	P	H	52	19	18	1321	483	457	L	H	52	14
L	P	H																						
PO 52	30	32																						
MM 1321	762	813																						
L	P	H																						
52	19	18																						
1321	483	457																						
L	H																							
52	14																							
1321	356																							

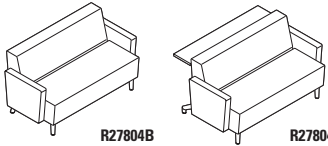
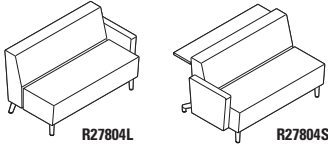
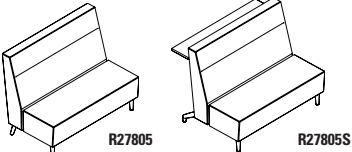
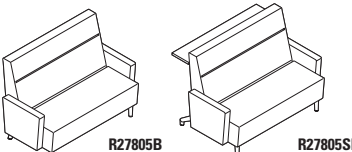
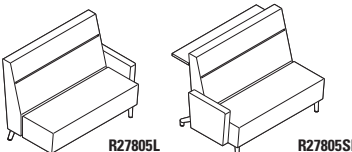
DESCRIPTION	CARACTÉRISTIQUES	MODÈLE	GRADES DE TEXTILE DE SÉRIE																																		
			1	2	3	4	5	6	7	8	9	10	11	12																							
 <p><b>R27804B</b>      <b>R27804SB</b></p> <p><b>Causeuse, doss. régulier, acc. remb.</b>                      TFC : 6.75 V.   6.17 M                      Poids unitaire : 111 LB   50.5 KG                      Poids - boîte : 133 LB   60.33 KG                      Volume - boîte : 42.5 P<sup>3</sup>   1.2 M<sup>3</sup></p>	<p>Pour l'emplacement de l'alimentation, se reporter aux illustrations.</p> <p>Non jumelable.</p> <p>Ajouter 127 \$, 71 \$ pour (S2), (SE)                      Ajouter 1067 \$ pour 72 lb (CW), (C6)                      Ajouter 119 \$ pour (SU) ou 476 \$ pour (BS)                      Ajouter 28 \$ pour (TP)                      Ajouter 161 \$ pour (MB)</p>	<p><b>R27804B</b>    3241 3457 3639 3849 4193 4510 4827 5104 5448 5772 6211 6832  <b>R27804SB</b> 3803 4019 4201 4411 4755 5072 5389 5666 6010 6334 6773 7394</p> <p>module avec console PO L59 P40.5 H32   MM L1499 P1029 H813</p>																																			
		<p><b>DIMENSIONS HORS TOUT</b></p> <table border="1"> <tr><th>L</th><th>P</th><th>H</th></tr> <tr><td>PO 59</td><td>30</td><td>32</td></tr> <tr><td>MM 1499</td><td>762</td><td>813</td></tr> </table>	L	P	H	PO 59	30	32	MM 1499	762	813	<p><b>DIMENSIONS DE L'ASSISE</b></p> <table border="1"> <tr><th>L</th><th>P</th><th>H</th></tr> <tr><td>52</td><td>19</td><td>18</td></tr> <tr><td>1321</td><td>483</td><td>457</td></tr> </table>	L	P	H	52	19	18	1321	483	457	<p><b>DIMENSIONS DU DOSSIER</b></p> <table border="1"> <tr><th>L</th><th>H</th></tr> <tr><td>52</td><td>14</td></tr> <tr><td>1321</td><td>356</td></tr> </table>	L	H	52	14	1321	356									
L	P	H																																			
PO 59	30	32																																			
MM 1499	762	813																																			
L	P	H																																			
52	19	18																																			
1321	483	457																																			
L	H																																				
52	14																																				
1321	356																																				
 <p><b>R27804L</b>      <b>R27804SR</b></p> <p><b>Causeuse, doss. régulier, acc. remb. (gauche/droite)</b>                      TFC : 5.75 V.   5.26 M                      Poids unitaire : 101 LB   45.9 KG                      Poids - boîte : 123 LB   55.79 KG                      Volume - boîte : 42.5 P<sup>3</sup>   1.2 M<sup>3</sup></p>	<p>Pour l'emplacement de l'alimentation, se reporter aux illustrations.</p> <p>Ferrures de jumelage comprises (1 côté).</p> <p>Ajouter 106 \$, 71 \$ pour (S2), (SE)                      Ajouter 1067 \$ pour 72 lb (CW), (C6)                      Ajouter 119 \$ pour (SU) ou 476 \$ pour (BS)                      Ajouter 28 \$ pour (TP)                      Ajouter 161 \$ pour (MB)</p>	<p><b>R27804L</b>    2944 3128 3283 3462 3755 4025 4295 4531 4824 5100 5474 6003  <b>R27804SR</b> 3506 3690 3845 4024 4317 4587 4857 5093 5386 5662 6036 6565</p> <p>module avec console PO L55.5 P40.5 H32   MM L1410 P1029 H813</p>																																			
		<p><b>DIMENSIONS HORS TOUT</b></p> <table border="1"> <tr><th>L</th><th>P</th><th>H</th></tr> <tr><td>PO 55.5</td><td>30</td><td>32</td></tr> <tr><td>MM 1410</td><td>762</td><td>813</td></tr> </table>	L	P	H	PO 55.5	30	32	MM 1410	762	813	<p><b>DIMENSIONS DE L'ASSISE</b></p> <table border="1"> <tr><th>L</th><th>P</th><th>H</th></tr> <tr><td>52</td><td>19</td><td>18</td></tr> <tr><td>1321</td><td>483</td><td>457</td></tr> </table>	L	P	H	52	19	18	1321	483	457	<p><b>DIMENSIONS DU DOSSIER</b></p> <table border="1"> <tr><th>L</th><th>H</th></tr> <tr><td>52</td><td>14</td></tr> <tr><td>1321</td><td>356</td></tr> </table>	L	H	52	14	1321	356									
L	P	H																																			
PO 55.5	30	32																																			
MM 1410	762	813																																			
L	P	H																																			
52	19	18																																			
1321	483	457																																			
L	H																																				
52	14																																				
1321	356																																				
 <p><b>R27805</b>      <b>R27805S</b></p> <p><b>Causeuse, dossier haut</b>                      TFC : 5.5 V.   5.03 M                      Poids unitaire : 94 LB   42.7 KG                      Poids - boîte : 116 LB   52.62 KG                      Volume - boîte : 19.75 P<sup>3</sup>   0.55 M<sup>3</sup></p>	<p>Pour l'emplacement de l'alimentation, se reporter aux illustrations.</p> <p>Ferrures de jumelage comprises (2 côtés).</p> <p>Ajouter 115 \$, 71 \$ pour (S2), (SE)                      Ajouter 1067 \$ pour 72 lb (CW), (C6)                      Ajouter 119 \$ pour (SU) ou 476 \$ pour (BS)                      Ajouter 28 \$ pour (TP)                      Ajouter 161 \$ pour (MB)</p>	<p><b>R27805</b>    2946 3122 3271 3441 3722 3980 4239 4464 4745 5009 5366 5872  <b>R27805S</b> 3508 3684 3833 4003 4284 4542 4801 5026 5307 5571 5928 6434</p> <p>module avec console PO L52 P41 H41.5   MM L1321 P1041 H1054</p>																																			
		<p><b>DIMENSIONS HORS TOUT</b></p> <table border="1"> <tr><th>L</th><th>P</th><th>H</th></tr> <tr><td>PO 52</td><td>30.5</td><td>41.5</td></tr> <tr><td>MM 1321</td><td>775</td><td>1054</td></tr> </table>	L	P	H	PO 52	30.5	41.5	MM 1321	775	1054	<p><b>DIMENSIONS DE L'ASSISE</b></p> <table border="1"> <tr><th>L</th><th>P</th><th>H</th></tr> <tr><td>52</td><td>19</td><td>18</td></tr> <tr><td>1321</td><td>483</td><td>457</td></tr> </table>	L	P	H	52	19	18	1321	483	457	<p><b>DIMENSIONS DU DOSSIER</b></p> <table border="1"> <tr><th>L</th><th>H</th></tr> <tr><td>52</td><td>23.5</td></tr> <tr><td>1321</td><td>597</td></tr> </table>	L	H	52	23.5	1321	597									
L	P	H																																			
PO 52	30.5	41.5																																			
MM 1321	775	1054																																			
L	P	H																																			
52	19	18																																			
1321	483	457																																			
L	H																																				
52	23.5																																				
1321	597																																				
 <p><b>R27805B</b>      <b>R27805SB</b></p> <p><b>Causeuse, doss. haut, acc. remb.</b>                      TFC : 7.5 V.   6.86 M                      Poids unitaire : 114 LB   51.8 KG                      Poids - boîte : 116 LB   52.62 KG                      Volume - boîte : 19.75 P<sup>3</sup>   0.55 M<sup>3</sup></p>	<p>Pour l'emplacement de l'alimentation, se reporter aux illustrations.</p> <p>Non jumelable.</p> <p>Ajouter 155 \$, 71 \$ pour (S2), (SE)                      Ajouter 1067 \$ pour 72 lb (CW), (C6)                      Ajouter 119 \$ pour (SU) ou 476 \$ pour (BS)                      Ajouter 28 \$ pour (TP)                      Ajouter 161 \$ pour (MB)</p>	<p><b>R27805B</b>    3540 3780 3983 4215 4598 4950 5303 5610 5993 6353 6840 7530  <b>R27805SB</b> 4102 4342 4545 4777 5160 5512 5865 6172 6555 6915 7402 8092</p> <p>module avec console PO L59 P41 H41.5   MM L1499 P1041 H1054</p>																																			
		<p><b>DIMENSIONS HORS TOUT</b></p> <table border="1"> <tr><th>L</th><th>P</th><th>H</th></tr> <tr><td>PO 59</td><td>30.5</td><td>41.5</td></tr> <tr><td>MM 1499</td><td>775</td><td>1054</td></tr> </table>	L	P	H	PO 59	30.5	41.5	MM 1499	775	1054	<p><b>DIMENSIONS DE L'ASSISE</b></p> <table border="1"> <tr><th>L</th><th>P</th><th>H</th></tr> <tr><td>52</td><td>19</td><td>18</td></tr> <tr><td>1321</td><td>483</td><td>457</td></tr> </table>	L	P	H	52	19	18	1321	483	457	<p><b>DIMENSIONS DU DOSSIER</b></p> <table border="1"> <tr><th>L</th><th>H</th></tr> <tr><td>52</td><td>23.5</td></tr> <tr><td>1321</td><td>597</td></tr> </table>	L	H	52	23.5	1321	597									
L	P	H																																			
PO 59	30.5	41.5																																			
MM 1499	775	1054																																			
L	P	H																																			
52	19	18																																			
1321	483	457																																			
L	H																																				
52	23.5																																				
1321	597																																				
 <p><b>R27805L</b>      <b>R27805SR</b></p> <p><b>Causeuse, doss. haut, acc. remb. (gauche/droite)</b>                      TFC : 6.5 V.   5.94 M                      Poids unitaire : 104 LB   47.3 KG                      Poids - boîte : 128 LB   58.06 KG                      Volume - boîte : 54 P<sup>3</sup>   1.52 M<sup>3</sup></p>	<p>Pour l'emplacement de l'alimentation, se reporter aux illustrations.</p> <p>Ferrures de jumelage comprises (1 côté).</p> <p>Ajouter 134 \$, 71 \$ pour (S2), (SE)                      Ajouter 1067 \$ pour 72 lb (CW), (C6)                      Ajouter 119 \$ pour (SU) ou 476 \$ pour (BS)                      Ajouter 28 \$ pour (TP)                      Ajouter 161 \$ pour (MB)</p>	<p><b>R27805L</b>    3243 3451 3627 3828 4160 4465 4771 5037 5369 5681 6103 6701  <b>R27805R</b> 3805 4013 4189 4390 4722 5027 5333 5599 5931 6243 6665 7263</p> <p>module avec console PO L55.5 P41 H41.5   MM L1410 P1041 H1054</p>																																			
		<p><b>DIMENSIONS HORS TOUT</b></p> <table border="1"> <tr><th>L</th><th>P</th><th>H</th></tr> <tr><td>PO 55.5</td><td>30.5</td><td>41.5</td></tr> <tr><td>MM 1410</td><td>775</td><td>1054</td></tr> </table>	L	P	H	PO 55.5	30.5	41.5	MM 1410	775	1054	<p><b>DIMENSIONS DE L'ASSISE</b></p> <table border="1"> <tr><th>L</th><th>P</th><th>H</th></tr> <tr><td>52</td><td>19</td><td>18</td></tr> <tr><td>1321</td><td>483</td><td>457</td></tr> </table>	L	P	H	52	19	18	1321	483	457	<p><b>DIMENSIONS DU DOSSIER</b></p> <table border="1"> <tr><th>L</th><th>H</th></tr> <tr><td>52</td><td>23.5</td></tr> <tr><td>1321</td><td>597</td></tr> </table>	L	H	52	23.5	1321	597									
L	P	H																																			
PO 55.5	30.5	41.5																																			
MM 1410	775	1054																																			
L	P	H																																			
52	19	18																																			
1321	483	457																																			
L	H																																				
52	23.5																																				
1321	597																																				

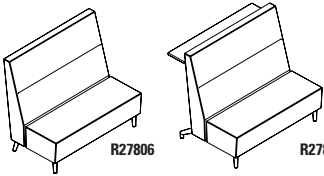
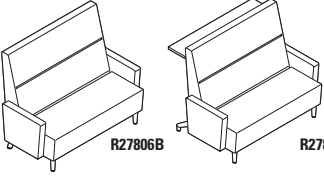
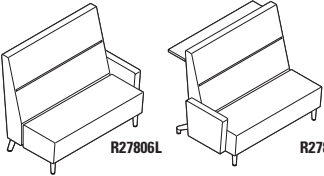
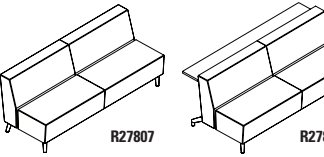
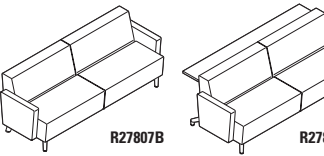
DESCRIPTION	CARACTÉRISTIQUES	MODÈLE	GRADES DE TEXTILE DE SÉRIE																																	
			1	2	3	4	5	6	7	8	9	10	11	12																						
 <p><b>R27806</b> <b>R27806S</b></p> <p><b>Causeuse, dossier très haut</b> TFC : 5.5 V.   5.03 M Poids unitaire : 106 LB   48.2 KG Poids - boîte : 71 LB   32.21 KG Volume - boîte : 24.75 PP³   0.7 M³</p>	<p>Pour l'emplacement de l'alimentation, se reporter aux illustrations.</p> <p>Ferrures de jumelage comprises (2 côtés).</p> <p>Ajouter 123 \$, 71 \$ pour (S2), (SE) Ajouter 1067 \$ pour 72 lb (CW), (C6) Ajouter 119 \$ pour (SU) ou 476 \$ pour (BS) Ajouter 28 \$ pour (TP) Ajouter 161 \$ pour (MB)</p>	<p><b>R27806</b> 3117 3293 3442 3612 3893 4151 4410 4635 4916 5180 5537 6043 <b>R27806S</b> 3678 3854 4003 4173 4454 4712 4971 5196 5477 5741 6098 6604</p> <p>module avec console PO L52 P41.5 H47   MM L1321 P1054 H1194</p>																																		
			<p><b>DIMENSIONS HORS TOUT</b></p> <table border="1"> <tr><th>L</th><th>P</th><th>H</th></tr> <tr><td>PO 52</td><td>31</td><td>47</td></tr> <tr><td>MM 1321</td><td>787</td><td>1194</td></tr> </table> <p><b>DIMENSIONS DE L'ASSISE</b></p> <table border="1"> <tr><th>L</th><th>P</th><th>H</th></tr> <tr><td>PO 52</td><td>19</td><td>18</td></tr> <tr><td>MM 1321</td><td>483</td><td>457</td></tr> </table> <p><b>DIMENSIONS DU DOSSIER</b></p> <table border="1"> <tr><th>L</th><th>H</th></tr> <tr><td>PO 52</td><td>29</td></tr> <tr><td>MM 1321</td><td>737</td></tr> </table>	L	P	H	PO 52	31	47	MM 1321	787	1194	L	P	H	PO 52	19	18	MM 1321	483	457	L	H	PO 52	29	MM 1321	737									
L	P	H																																		
PO 52	31	47																																		
MM 1321	787	1194																																		
L	P	H																																		
PO 52	19	18																																		
MM 1321	483	457																																		
L	H																																			
PO 52	29																																			
MM 1321	737																																			
 <p><b>R27806B</b> <b>R27806SB</b></p> <p><b>Causeuse, doss. très haut, acc. remb.</b> TFC : 8 V.   7.32 M Poids unitaire : 126 LB   57.3 KG Poids - boîte : 151 LB   68.49 KG Volume - boîte : 60.5 PP³   1.71 M³</p>	<p>Pour l'emplacement de l'alimentation, se reporter aux illustrations.</p> <p>Non jumelable.</p> <p>Ajouter 162 \$, 71 \$ pour (S2), (SE) Ajouter 1067 \$ pour 72 lb (CW), (C6) Ajouter 119 \$ pour (SU) ou 476 \$ pour (BS) Ajouter 28 \$ pour (TP) Ajouter 161 \$ pour (MB)</p>	<p><b>R27806B</b> 3711 3967 4183 4431 4839 5215 5591 5919 6327 6711 7231 7967 <b>R27806SB</b> 4272 4528 4744 4992 5400 5776 6152 6480 6888 7272 7792 8528</p> <p>module avec console PO L59 P41.5 H47   MM L1499 P1054 H1194</p>																																		
			<p><b>DIMENSIONS HORS TOUT</b></p> <table border="1"> <tr><th>L</th><th>P</th><th>H</th></tr> <tr><td>PO 59</td><td>31</td><td>47</td></tr> <tr><td>MM 1499</td><td>787</td><td>1194</td></tr> </table> <p><b>DIMENSIONS DE L'ASSISE</b></p> <table border="1"> <tr><th>L</th><th>P</th><th>H</th></tr> <tr><td>PO 59</td><td>19</td><td>18</td></tr> <tr><td>MM 1499</td><td>483</td><td>457</td></tr> </table> <p><b>DIMENSIONS DU DOSSIER</b></p> <table border="1"> <tr><th>L</th><th>H</th></tr> <tr><td>PO 59</td><td>29</td></tr> <tr><td>MM 1499</td><td>737</td></tr> </table>	L	P	H	PO 59	31	47	MM 1499	787	1194	L	P	H	PO 59	19	18	MM 1499	483	457	L	H	PO 59	29	MM 1499	737									
L	P	H																																		
PO 59	31	47																																		
MM 1499	787	1194																																		
L	P	H																																		
PO 59	19	18																																		
MM 1499	483	457																																		
L	H																																			
PO 59	29																																			
MM 1499	737																																			
 <p><b>R27806L</b> <b>R27806SR</b></p> <p><b>Causeuse, doss. très haut, acc. remb. (gauche/droite)</b> TFC : 7 V.   6.4 M Poids unitaire : 116 LB   52.7 KG Poids - boîte : 141 LB   63.96 KG Volume - boîte : 60.5 PP³   1.71 M³</p>	<p>Pour l'emplacement de l'alimentation, se reporter aux illustrations.</p> <p>Ferrures de jumelage comprises (1 côté).</p> <p>Ajouter 142 \$, 71 \$ pour (S2), (SE) Ajouter 1067 \$ pour 72 lb (CW), (C6) Ajouter 119 \$ pour (SU) ou 476 \$ pour (BS) Ajouter 28 \$ pour (TP) Ajouter 161 \$ pour (MB)</p>	<p><b>R27806L</b> 3414 3638 3827 4044 4401 4730 5059 5346 5703 6039 6494 7138 <b>R27806R</b> <b>R27806SL</b> 3975 4199 4388 4605 4962 5291 5620 5907 6264 6600 7055 7699 <b>R27806SR</b></p> <p>module avec console PO L55.5 P41.5 H47   MM L1410 P1054 H1194</p>																																		
			<p><b>DIMENSIONS HORS TOUT</b></p> <table border="1"> <tr><th>L</th><th>P</th><th>H</th></tr> <tr><td>PO 55.5</td><td>31</td><td>47</td></tr> <tr><td>MM 1410</td><td>787</td><td>1194</td></tr> </table> <p><b>DIMENSIONS DE L'ASSISE</b></p> <table border="1"> <tr><th>L</th><th>P</th><th>H</th></tr> <tr><td>PO 55.5</td><td>19</td><td>18</td></tr> <tr><td>MM 1410</td><td>483</td><td>457</td></tr> </table> <p><b>DIMENSIONS DU DOSSIER</b></p> <table border="1"> <tr><th>L</th><th>H</th></tr> <tr><td>PO 55.5</td><td>29</td></tr> <tr><td>MM 1410</td><td>737</td></tr> </table>	L	P	H	PO 55.5	31	47	MM 1410	787	1194	L	P	H	PO 55.5	19	18	MM 1410	483	457	L	H	PO 55.5	29	MM 1410	737									
L	P	H																																		
PO 55.5	31	47																																		
MM 1410	787	1194																																		
L	P	H																																		
PO 55.5	19	18																																		
MM 1410	483	457																																		
L	H																																			
PO 55.5	29																																			
MM 1410	737																																			
 <p><b>R27807</b> <b>R27807S</b></p> <p><b>Canapé trois places, dossier régulier</b> TFC : 8 V.   7.32 M Poids unitaire : 120 LB   54.5 KG Poids - boîte : 152 LB   68.95 KG Volume - boîte : 55.5 PP³   1.57 M³</p>	<p>Pour l'emplacement de l'alimentation, se reporter aux illustrations.</p> <p>Ferrures de jumelage comprises (2 côtés).</p> <p>Ajouter 101 \$, 84 \$ pour (S2), (SE) Ajouter 1067 \$ pour 72 lb (CW), (C6) Ajouter 179 \$ pour (SU) ou 655 \$ pour (BS) Ajouter 28 \$ pour (TP) Ajouter 243 \$ pour (MB)</p>	<p><b>R27807</b> 3783 4039 4256 4503 4912 5287 5664 5991 6400 6784 7303 8039 <b>R27807S</b> 4531 4787 5004 5251 5660 6035 6412 6739 7148 7532 8051 8787</p> <p>module avec console PO L78 P40.5 H32   MM L1981 P1029 H813</p>																																		
			<p><b>DIMENSIONS HORS TOUT</b></p> <table border="1"> <tr><th>L</th><th>P</th><th>H</th></tr> <tr><td>PO 78</td><td>30</td><td>32</td></tr> <tr><td>MM 1981</td><td>762</td><td>813</td></tr> </table> <p><b>DIMENSIONS DE L'ASSISE</b></p> <table border="1"> <tr><th>L</th><th>P</th><th>H</th></tr> <tr><td>PO 78</td><td>19</td><td>18</td></tr> <tr><td>MM 1981</td><td>483</td><td>457</td></tr> </table> <p><b>DIMENSIONS DU DOSSIER</b></p> <table border="1"> <tr><th>L</th><th>H</th></tr> <tr><td>PO 78</td><td>14</td></tr> <tr><td>MM 1981</td><td>356</td></tr> </table>	L	P	H	PO 78	30	32	MM 1981	762	813	L	P	H	PO 78	19	18	MM 1981	483	457	L	H	PO 78	14	MM 1981	356									
L	P	H																																		
PO 78	30	32																																		
MM 1981	762	813																																		
L	P	H																																		
PO 78	19	18																																		
MM 1981	483	457																																		
L	H																																			
PO 78	14																																			
MM 1981	356																																			
 <p><b>R27807B</b> <b>R27807SB</b></p> <p><b>Canapé trois places, doss. régulier, acc. remb.</b> TFC : 10 V.   9.14 M Poids unitaire : 140 LB   63.6 KG Poids - boîte : 170 LB   77.11 KG Volume - boîte : 60.5 PP³   1.71 M³</p>	<p>Pour l'emplacement de l'alimentation, se reporter aux illustrations.</p> <p>Non jumelable.</p> <p>Ajouter 137 \$, 84 \$ pour (S2), (SE) Ajouter 1067 \$ pour 72 lb (CW), (C6) Ajouter 179 \$ pour (SU) ou 655 \$ pour (BS) Ajouter 28 \$ pour (TP) Ajouter 243 \$ pour (MB)</p>	<p><b>R27807B</b> 4377 4697 4968 5277 5788 6257 6728 7137 7648 8128 8777 9697 <b>R27807SB</b> 5125 5445 5716 6025 6536 7005 7476 7885 8396 8876 9525 10445</p> <p>module avec console PO L85 P40.5 H32   MM L2159 P1029 H813</p>																																		
			<p><b>DIMENSIONS HORS TOUT</b></p> <table border="1"> <tr><th>L</th><th>P</th><th>H</th></tr> <tr><td>PO 85</td><td>30</td><td>32</td></tr> <tr><td>MM 2159</td><td>762</td><td>813</td></tr> </table> <p><b>DIMENSIONS DE L'ASSISE</b></p> <table border="1"> <tr><th>L</th><th>P</th><th>H</th></tr> <tr><td>PO 85</td><td>19</td><td>18</td></tr> <tr><td>MM 2159</td><td>483</td><td>457</td></tr> </table> <p><b>DIMENSIONS DU DOSSIER</b></p> <table border="1"> <tr><th>L</th><th>H</th></tr> <tr><td>PO 85</td><td>14</td></tr> <tr><td>MM 2159</td><td>356</td></tr> </table>	L	P	H	PO 85	30	32	MM 2159	762	813	L	P	H	PO 85	19	18	MM 2159	483	457	L	H	PO 85	14	MM 2159	356									
L	P	H																																		
PO 85	30	32																																		
MM 2159	762	813																																		
L	P	H																																		
PO 85	19	18																																		
MM 2159	483	457																																		
L	H																																			
PO 85	14																																			
MM 2159	356																																			

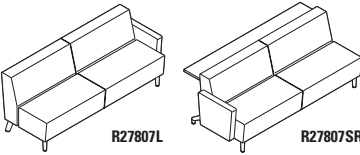
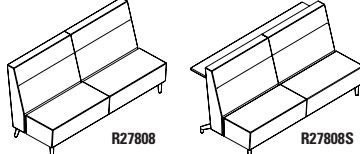
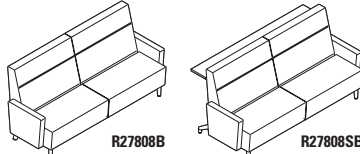
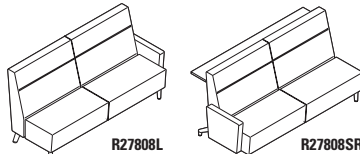
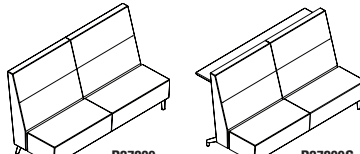
DESCRIPTION	CARACTÉRISTIQUES	MODÈLE	GRADES DE TEXTILE DE SÉRIE													
			1	2	3	4	5	6	7	8	9	10	11	12		
 <p><b>R27807L</b>      <b>R27807SR</b></p> <p><b>Canapé trois places, doss. rég., acc. remb. (gauche/droite)</b>                      TFC : 9 V.   8.23 M                      Poids unitaire : 130 LB   59.1 KG                      Poids - boîte : 160 LB   72.57 KG                      Volume - boîte : 60.5 P³   1.71 M³</p>	<p>Pour l'emplacement de l'alimentation, se reporter aux illustrations.</p> <p>Ferrures de jumelage comprises (1 côté).</p> <p>Ajouter 120 \$, 84 \$ pour (S2), (SE)                      Ajouter 1067 \$ pour 72 lb (CW), (C6)                      Ajouter 179 \$ pour (SU) ou 655 \$ pour (BS)                      Ajouter 28 \$ pour (TP)                      Ajouter 243 \$ pour (MB)</p>	<p><b>R27807L</b> 4080 4368 4612 4890 5350 5772 6196 6564 7024 7456 8040 8868  <b>R27807R</b>  <b>R27807SL</b> 4828 5116 5360 5638 6098 6520 6944 7312 7772 8204 8788 9616  <b>R27807SR</b></p> <p>module avec console PO L81.5 P40.5 H32   MM L2070 P1029 H813</p>	DIMENSIONS HORS TOUT			DIMENSIONS DE L'ASSISE			DIMENSIONS DU DOSSIER							
			L	P	H	L	P	H	L	H						
			PO 81.5	30	32	78	19	18	78	14						
			MM 2070	762	813	1981	483	457	1981	356						
			RTA 00	1 par boîte												
 <p><b>R27808</b>      <b>R27808S</b></p> <p><b>Canapé trois places, dossier haut</b>                      TFC : 9.25 V.   8.46 M                      Poids unitaire : 138 LB   62.7 KG                      Poids - boîte : 177 LB   80.29 KG                      Volume - boîte : 69.75 P³   1.97 M³</p>	<p>Pour l'emplacement de l'alimentation, se reporter aux illustrations.</p> <p>Ferrures de jumelage comprises (2 côtés).</p> <p>Ajouter 136 \$, 84 \$ pour (S2), (SE)                      Ajouter 1067 \$ pour 72 lb (CW), (C6)                      Ajouter 179 \$ pour (SU) ou 655 \$ pour (BS)                      Ajouter 28 \$ pour (TP)                      Ajouter 243 \$ pour (MB)</p>	<p><b>R27808</b> 4486 4782 5032 5319 5791 6225 6660 7039 7511 7955 8556 9407  <b>R27808S</b> 5234 5530 5780 6067 6539 6973 7408 7787 8259 8703 9304 10155</p> <p>module avec console PO L78 P41 H41.5   MM L1981 P1041 H1054</p>	DIMENSIONS HORS TOUT			DIMENSIONS DE L'ASSISE			DIMENSIONS DU DOSSIER							
			L	P	H	L	P	H	L	H						
			PO 78	30.5	41.5	78	19	18	78	23.5						
			MM 1981	775	1054	1981	483	457	1981	597						
			RTA 00	1 par boîte												
 <p><b>R27808B</b>      <b>R27808SB</b></p> <p><b>Canapé trois places, doss. haut, acc. remb.</b>                      TFC : 11.25 V.   10.29 M                      Poids unitaire : 158 LB   71.8 KG                      Poids - boîte : 190.5 LB   86.41 KG                      Volume - boîte : 69.75 P³   1.97 M³</p>	<p>Pour l'emplacement de l'alimentation, se reporter aux illustrations.</p> <p>Non jumelable.</p> <p>Ajouter 175 \$, 84 \$ pour (S2), (SE)                      Ajouter 1067 \$ pour 72 lb (CW), (C6)                      Ajouter 179 \$ pour (SU) ou 655 \$ pour (BS)                      Ajouter 28 \$ pour (TP)                      Ajouter 243 \$ pour (MB)</p>	<p><b>R27808B</b> 5080 5440 5744 6093 6667 7195 7724 8185 8759 9299 10030 11065  <b>R27808SB</b> 5828 6188 6492 6841 7415 7943 8472 8933 9507 10047 10778 11813</p> <p>module avec console PO L85 P41 H41.5   MM L2159 P1041 H1054</p>	DIMENSIONS HORS TOUT			DIMENSIONS DE L'ASSISE			DIMENSIONS DU DOSSIER							
			L	P	H	L	P	H	L	H						
			PO 85	30.5	41.5	78	19	18	78	23.5						
			MM 2159	775	1054	1981	483	457	1981	597						
			RTA 00	1 par boîte												
 <p><b>R27808L</b>      <b>R27808SR</b></p> <p><b>Canapé trois places, doss. haut, acc. remb. (gauche/droite)</b>                      TFC : 10.25 V.   9.37 M                      Poids unitaire : 148 LB   67.3 KG                      Poids - boîte : 180.5 LB   81.87 KG                      Volume - boîte : 76.75 P³   2.17 M³</p>	<p>Pour l'emplacement de l'alimentation, se reporter aux illustrations.</p> <p>Ferrures de jumelage comprises (1 côté).</p> <p>Ajouter 155 \$, 84 \$ pour (S2), (SE)                      Ajouter 1067 \$ pour 72 lb (CW), (C6)                      Ajouter 179 \$ pour (SU) ou 655 \$ pour (BS)                      Ajouter 28 \$ pour (TP)                      Ajouter 243 \$ pour (MB)</p>	<p><b>R27808L</b> 4783 5111 5388 5706 6229 6710 7192 7612 8135 8627 9293 10236  <b>R27808R</b>  <b>R27808SL</b> 5531 5859 6136 6454 6977 7458 7940 8360 8883 9375 10041 10984  <b>R27808SR</b></p> <p>module avec console PO L81.5 P41 H41.5   MM L2070 P1041 H1054</p>	DIMENSIONS HORS TOUT			DIMENSIONS DE L'ASSISE			DIMENSIONS DU DOSSIER							
			L	P	H	L	P	H	L	H						
			PO 81.5	30.5	41.5	78	19	18	78	23.5						
			MM 2070	775	1054	1981	483	457	1981	597						
			RTA 00	1 par boîte												
 <p><b>R27809</b>      <b>R27809S</b></p> <p><b>Canapé trois places, dossier très haut</b>                      TFC : 10 V.   9.14 M                      Poids unitaire : 135 LB   61.4 KG                      Poids - boîte : 165 LB   74.84 KG                      Volume - boîte : 79.25 P³   2.24 M³</p>	<p>Pour l'emplacement de l'alimentation, se reporter aux illustrations.</p> <p>Ferrures de jumelage comprises (2 côtés).</p> <p>Ajouter 143 \$, 84 \$ pour (S2), (SE)                      Ajouter 1067 \$ pour 72 lb (CW), (C6)                      Ajouter 179 \$ pour (SU) ou 655 \$ pour (BS)                      Ajouter 28 \$ pour (TP)                      Ajouter 243 \$ pour (MB)</p>	<p><b>R27809</b> 4764 5084 5355 5664 6175 6644 7115 7524 8035 8515 9164 10084  <b>R27809S</b> 5512 5832 6103 6412 6923 7392 7863 8272 8783 9263 9912 10832</p> <p>module avec console PO L78 P41.5 H47   MM L1981 P1054 H1194</p>	DIMENSIONS HORS TOUT			DIMENSIONS DE L'ASSISE			DIMENSIONS DU DOSSIER							
			L	P	H	L	P	H	L	H						
			PO 78	31	47	78	19	18	78	29						
			MM 1981	787	1194	1981	483	457	1981	737						
			RTA 00	1 par boîte												

DESCRIPTION CARACTÉRISTIQUES MODÈLE GRADES DE TEXTILE DE SÉRIE



R27809B

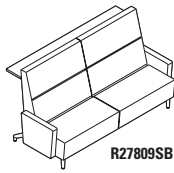

R27809SB

Canapé trois places, doss. très haut, acc. remb.

TFC : 12 V. | 10.97 M  
 Poids unitaire : 155 LB | 70.5 KG  
 Poids - boîte : 190 LB | 86.18 KG  
 Volume - boîte : 86.25 P³ | 2.44 M³

Pour l'emplacement de l'alimentation, se reporter aux illustrations.

Non jumelable.

Ajouter 174 \$, 84 \$ pour (S2), (SE)  
 Ajouter 1067 \$ pour 72 lb (CW), (C6)  
 Ajouter 179 \$ pour (SU) ou 655 \$ pour (BS)  
 Ajouter 28 \$ pour (TP)  
 Ajouter 243 \$ pour (MB)

	1	2	3	4	5	6	7	8	9	10	11	12
R27809B	5358	5742	6067	6438	7051	7614	8179	8670	9283	9859	10638	11742
R27809SB	6106	6490	6815	7186	7799	8362	8927	9418	10031	10607	11386	12490

module avec console PO L85 P41.5 H47 | MM L2159 P1054 H1194

	DIMENSIONS HORS TOUT			DIMENSIONS DE L'ASSISE			DIMENSIONS DU DOSSIER	
	L	P	H	L	P	H	L	H
PO	85	31	47	78	19	18	78	29
MM	2159	787	1194	1981	483	457	1981	737
RTA 00				1 par boîte				



R27809L

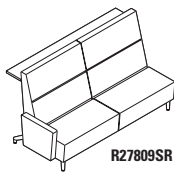

R27809SR

Canapé trois places, doss. très haut, acc. remb. (gauche/droite)

TFC : 11 V. | 10.06 M  
 Poids unitaire : 145 LB | 65.9 KG  
 Poids - boîte : 180 LB | 81.65 KG  
 Volume - boîte : 86.25 P³ | 2.44 M³

Pour l'emplacement de l'alimentation, se reporter aux illustrations.

Ferrures de jumelage comprises (1 côté).

Ajouter 162 \$, 84 \$ pour (S2), (SE)  
 Ajouter 1067 \$ pour 72 lb (CW), (C6)  
 Ajouter 179 \$ pour (SU) ou 655 \$ pour (BS)  
 Ajouter 28 \$ pour (TP)  
 Ajouter 243 \$ pour (MB)

	1	2	3	4	5	6	7	8	9	10	11	12
R27809L	5061	5413	5711	6051	6613	7129	7647	8097	8659	9187	9901	10913
R27809R												
R27809SL	5809	6161	6459	6799	7361	7877	8395	8845	9407	9935	10649	11661
R27809SR												

module avec console PO L81.5 P41.5 H47 | MM L2070 P1054 H1194

	DIMENSIONS HORS TOUT			DIMENSIONS DE L'ASSISE			DIMENSIONS DU DOSSIER	
	L	P	H	L	P	H	L	H
PO	81.5	31	47	78	19	18	78	29
MM	2070	787	1194	1981	483	457	1981	737
RTA 00				1 par boîte				



R27810

Fauteuil de salon bariatrique, dossier régulier

TFC : 4.25 V. | 3.89 M  
 Poids unitaire : 69 LB | 31.4 KG  
 Poids - boîte : 90 LB | 40.82 KG  
 Volume - boîte : 28.75 P³ | 0.81 M³

Pour l'emplacement de l'alimentation, se reporter aux illustrations.

Ferrures de jumelage comprises (2 côtés).

Ajouter 61 \$, 52 \$ pour (S2), (SE)  
 Ajouter 533 \$ pour 36 lb (CW)  
 Ajouter 83 \$ pour (SU) ou 387 \$ pour (BS)  
 Ajouter 28 \$ pour (TP)  
 Ajouter 122 \$ pour (MB)

	1	2	3	4	5	6	7	8	9	10	11	12
R27810	2303	2439	2554	2686	2902	3102	3302	3476	3693	3897	4173	4564

	DIMENSIONS HORS TOUT			DIMENSIONS DE L'ASSISE			DIMENSIONS DU DOSSIER	
	L	P	H	L	P	H	L	H
PO	39	30	32	39	19	18	39	14
MM	991	762	813	991	483	457	991	356
RTA 00				1 par boîte				

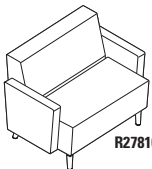

R27810B

Fauteuil de salon bariatrique, doss. rég., acc. remb.

TFC : 6.25 V. | 5.72 M  
 Poids unitaire : 89 LB | 40.5 KG  
 Poids - boîte : 108 LB | 48.99 KG  
 Volume - boîte : 33 P³ | 0.93 M³

Pour l'emplacement de l'alimentation, se reporter aux illustrations.

Non jumelable.

Ajouter 102 \$, 52 \$ pour (S2), (SE)  
 Ajouter 533 \$ pour 36 lb (CW)  
 Ajouter 83 \$ pour (SU) ou 387 \$ pour (BS)  
 Ajouter 28 \$ pour (TP)  
 Ajouter 122 \$ pour (MB)

	1	2	3	4	5	6	7	8	9	10	11	12
R27810B	2897	3097	3266	3460	3778	4072	4366	4622	4941	5241	5647	6222

	DIMENSIONS HORS TOUT			DIMENSIONS DE L'ASSISE			DIMENSIONS DU DOSSIER	
	L	P	H	L	P	H	L	H
PO	46	30	32	39	19	18	39	14
MM	1168	762	813	991	483	457	991	356
RTA 00				1 par boîte				

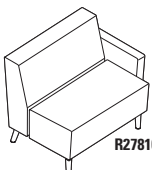

R27810L

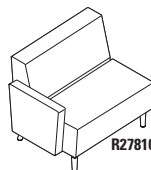

R27810R

Faut. de salon bariatrique, doss. rég., acc. remb. (gauche/droite)

TFC : 5.25 V. | 4.8 M  
 Poids unitaire : 79 LB | 35.9 KG  
 Poids - boîte : 98 LB | 44.45 KG  
 Volume - boîte : 33 P³ | 0.93 M³

Pour l'emplacement de l'alimentation, se reporter aux illustrations.

Ferrures de jumelage comprises (1 côté).

Ajouter 82 \$, 52 \$ pour (S2), (SE)  
 Ajouter 533 \$ pour 36 lb (CW)  
 Ajouter 83 \$ pour (SU) ou 387 \$ pour (BS)  
 Ajouter 28 \$ pour (TP)  
 Ajouter 122 \$ pour (MB)

	1	2	3	4	5	6	7	8	9	10	11	12
R27810L	2600	2768	2910	3073	3340	3587	3834	4049	4317	4569	4910	5393
R27810R												

	DIMENSIONS HORS TOUT			DIMENSIONS DE L'ASSISE			DIMENSIONS DU DOSSIER	
	L	P	H	L	P	H	L	H
PO	42.5	30	32	39	19	18	39	14
MM	1080	762	813	991	483	457	991	356
RTA 00				1 par boîte				

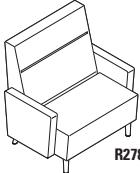
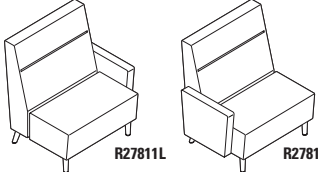
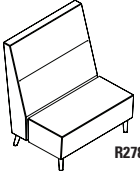
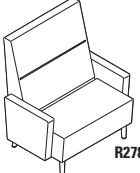
DESCRIPTION	CARACTÉRISTIQUES	MODÈLE	GRADES DE TEXTILE DE SÉRIE																																																								
			1	2	3	4	5	6	7	8	9	10	11	12																																													
 <p><b>R27811</b></p> <p><b>Fauteuil de salon bariatrique, dossier haut</b>                      TFC : 4.75 V.   4.34 M                      Poids unitaire : 77 LB   35 KG                      Poids - boîte : 98 LB   44.45 KG                      Volume - boîte : 36 P<sup>3</sup>   1.01 M<sup>3</sup></p>	Pour l'emplacement de l'alimentation, se reporter aux illustrations.  Ferrures de jumelage comprises (2 côtés).  Ajouter 81 \$, 52 \$ pour (S2), (SE) Ajouter 533 \$ pour 36 lb (CW) Ajouter 83 \$ pour (SU) ou 387 \$ pour (BS) Ajouter 28 \$ pour (TP) Ajouter 122 \$ pour (MB)	<b>R27811</b>	2585	2737	2865	3013	3255	3478	3701	3896	4138	4366	4675	5112																																													
		<table border="1"> <thead> <tr> <th colspan="3">DIMENSIONS HORS TOUT</th> <th colspan="3">DIMENSIONS DE L'ASSISE</th> <th colspan="2">DIMENSIONS DU DOSSIER</th> </tr> <tr> <th>L</th><th>P</th><th>H</th> <th>L</th><th>P</th><th>H</th> <th>L</th><th>H</th> </tr> </thead> <tbody> <tr> <td>PO 39</td><td>30.5</td><td>41.5</td> <td>39</td><td>19</td><td>18</td> <td>39</td><td>23.5</td> </tr> <tr> <td>MM 991</td><td>775</td><td>1054</td> <td>991</td><td>483</td><td>457</td> <td>991</td><td>597</td> </tr> </tbody> </table>	DIMENSIONS HORS TOUT			DIMENSIONS DE L'ASSISE			DIMENSIONS DU DOSSIER		L	P	H	L	P	H	L	H	PO 39	30.5	41.5	39	19	18	39	23.5	MM 991	775	1054	991	483	457	991	597	<table border="1"> <thead> <tr> <th colspan="2">DIMENSIONS HORS TOUT</th> <th colspan="2">DIMENSIONS DE L'ASSISE</th> <th colspan="2">DIMENSIONS DU DOSSIER</th> </tr> <tr> <th>L</th><th>P</th> <th>L</th><th>P</th> <th>L</th><th>H</th> </tr> </thead> <tbody> <tr> <td>PO 46</td><td>30.5</td> <td>39</td><td>19</td> <td>39</td><td>23.5</td> </tr> <tr> <td>MM 1168</td><td>775</td> <td>991</td><td>483</td> <td>991</td><td>597</td> </tr> </tbody> </table>	DIMENSIONS HORS TOUT		DIMENSIONS DE L'ASSISE		DIMENSIONS DU DOSSIER		L	P	L	P	L	H	PO 46	30.5	39	19	39	23.5	MM 1168	775	991	483	991	597
		DIMENSIONS HORS TOUT			DIMENSIONS DE L'ASSISE			DIMENSIONS DU DOSSIER																																																			
		L	P	H	L	P	H	L	H																																																		
PO 39	30.5	41.5	39	19	18	39	23.5																																																				
MM 991	775	1054	991	483	457	991	597																																																				
DIMENSIONS HORS TOUT		DIMENSIONS DE L'ASSISE		DIMENSIONS DU DOSSIER																																																							
L	P	L	P	L	H																																																						
PO 46	30.5	39	19	39	23.5																																																						
MM 1168	775	991	483	991	597																																																						
<table border="1"> <thead> <tr> <th colspan="2">DIMENSIONS HORS TOUT</th> <th colspan="2">DIMENSIONS DE L'ASSISE</th> <th colspan="2">DIMENSIONS DU DOSSIER</th> </tr> <tr> <th>L</th><th>P</th> <th>L</th><th>P</th> <th>L</th><th>H</th> </tr> </thead> <tbody> <tr> <td>PO 42.5</td><td>30.5</td> <td>39</td><td>19</td> <td>39</td><td>23.5</td> </tr> <tr> <td>MM 1080</td><td>775</td> <td>991</td><td>483</td> <td>991</td><td>597</td> </tr> </tbody> </table>	DIMENSIONS HORS TOUT		DIMENSIONS DE L'ASSISE		DIMENSIONS DU DOSSIER		L	P	L	P	L	H	PO 42.5	30.5	39	19	39	23.5	MM 1080	775	991	483	991	597	<table border="1"> <thead> <tr> <th colspan="2">DIMENSIONS HORS TOUT</th> <th colspan="2">DIMENSIONS DE L'ASSISE</th> <th colspan="2">DIMENSIONS DU DOSSIER</th> </tr> <tr> <th>L</th><th>P</th> <th>L</th><th>P</th> <th>L</th><th>H</th> </tr> </thead> <tbody> <tr> <td>PO 46</td><td>30.5</td> <td>39</td><td>19</td> <td>39</td><td>23.5</td> </tr> <tr> <td>MM 1168</td><td>775</td> <td>991</td><td>483</td> <td>991</td><td>597</td> </tr> </tbody> </table>	DIMENSIONS HORS TOUT		DIMENSIONS DE L'ASSISE		DIMENSIONS DU DOSSIER		L	P	L	P	L	H	PO 46	30.5	39	19	39	23.5	MM 1168	775	991	483	991	597										
DIMENSIONS HORS TOUT		DIMENSIONS DE L'ASSISE		DIMENSIONS DU DOSSIER																																																							
L	P	L	P	L	H																																																						
PO 42.5	30.5	39	19	39	23.5																																																						
MM 1080	775	991	483	991	597																																																						
DIMENSIONS HORS TOUT		DIMENSIONS DE L'ASSISE		DIMENSIONS DU DOSSIER																																																							
L	P	L	P	L	H																																																						
PO 46	30.5	39	19	39	23.5																																																						
MM 1168	775	991	483	991	597																																																						
<table border="1"> <thead> <tr> <th colspan="2">DIMENSIONS HORS TOUT</th> <th colspan="2">DIMENSIONS DE L'ASSISE</th> <th colspan="2">DIMENSIONS DU DOSSIER</th> </tr> <tr> <th>L</th><th>P</th> <th>L</th><th>P</th> <th>L</th><th>H</th> </tr> </thead> <tbody> <tr> <td>PO 42.5</td><td>30.5</td> <td>39</td><td>19</td> <td>39</td><td>23.5</td> </tr> <tr> <td>MM 1080</td><td>775</td> <td>991</td><td>483</td> <td>991</td><td>597</td> </tr> </tbody> </table>	DIMENSIONS HORS TOUT		DIMENSIONS DE L'ASSISE		DIMENSIONS DU DOSSIER		L	P	L	P	L	H	PO 42.5	30.5	39	19	39	23.5	MM 1080	775	991	483	991	597	<table border="1"> <thead> <tr> <th colspan="2">DIMENSIONS HORS TOUT</th> <th colspan="2">DIMENSIONS DE L'ASSISE</th> <th colspan="2">DIMENSIONS DU DOSSIER</th> </tr> <tr> <th>L</th><th>P</th> <th>L</th><th>P</th> <th>L</th><th>H</th> </tr> </thead> <tbody> <tr> <td>PO 46</td><td>30.5</td> <td>39</td><td>19</td> <td>39</td><td>23.5</td> </tr> <tr> <td>MM 1168</td><td>775</td> <td>991</td><td>483</td> <td>991</td><td>597</td> </tr> </tbody> </table>	DIMENSIONS HORS TOUT		DIMENSIONS DE L'ASSISE		DIMENSIONS DU DOSSIER		L	P	L	P	L	H	PO 46	30.5	39	19	39	23.5	MM 1168	775	991	483	991	597										
DIMENSIONS HORS TOUT		DIMENSIONS DE L'ASSISE		DIMENSIONS DU DOSSIER																																																							
L	P	L	P	L	H																																																						
PO 42.5	30.5	39	19	39	23.5																																																						
MM 1080	775	991	483	991	597																																																						
DIMENSIONS HORS TOUT		DIMENSIONS DE L'ASSISE		DIMENSIONS DU DOSSIER																																																							
L	P	L	P	L	H																																																						
PO 46	30.5	39	19	39	23.5																																																						
MM 1168	775	991	483	991	597																																																						
 <p><b>R27811B</b></p> <p><b>Faut. de salon bariatrique, doss. haut, acc. remb.</b>                      TFC : 6.75 V.   6.17 M                      Poids unitaire : 97 LB   44.1 KG                      Poids - boîte : 117.5 LB   53.3 KG                      Volume - boîte : 42.25 P<sup>3</sup>   1.19 M<sup>3</sup></p>	Pour l'emplacement de l'alimentation, se reporter aux illustrations.  Non jumelable.  Ajouter 120 \$, 52 \$ pour (S2), (SE) Ajouter 533 \$ pour 36 lb (CW) Ajouter 83 \$ pour (SU) ou 387 \$ pour (BS) Ajouter 28 \$ pour (TP) Ajouter 122 \$ pour (MB)	<b>R27811B</b>	3179	3395	3577	3787	4131	4448	4765	5042	5386	5710	6149	6770																																													
		<table border="1"> <thead> <tr> <th colspan="3">DIMENSIONS HORS TOUT</th> <th colspan="3">DIMENSIONS DE L'ASSISE</th> <th colspan="2">DIMENSIONS DU DOSSIER</th> </tr> <tr> <th>L</th><th>P</th><th>H</th> <th>L</th><th>P</th><th>H</th> <th>L</th><th>H</th> </tr> </thead> <tbody> <tr> <td>PO 46</td><td>30.5</td><td>41.5</td> <td>39</td><td>19</td><td>18</td> <td>39</td><td>23.5</td> </tr> <tr> <td>MM 1168</td><td>775</td><td>1054</td> <td>991</td><td>483</td><td>457</td> <td>991</td><td>597</td> </tr> </tbody> </table>	DIMENSIONS HORS TOUT			DIMENSIONS DE L'ASSISE			DIMENSIONS DU DOSSIER		L	P	H	L	P	H	L	H	PO 46	30.5	41.5	39	19	18	39	23.5	MM 1168	775	1054	991	483	457	991	597	<table border="1"> <thead> <tr> <th colspan="2">DIMENSIONS HORS TOUT</th> <th colspan="2">DIMENSIONS DE L'ASSISE</th> <th colspan="2">DIMENSIONS DU DOSSIER</th> </tr> <tr> <th>L</th><th>P</th> <th>L</th><th>P</th> <th>L</th><th>H</th> </tr> </thead> <tbody> <tr> <td>PO 46</td><td>30.5</td> <td>39</td><td>19</td> <td>39</td><td>23.5</td> </tr> <tr> <td>MM 1168</td><td>775</td> <td>991</td><td>483</td> <td>991</td><td>597</td> </tr> </tbody> </table>	DIMENSIONS HORS TOUT		DIMENSIONS DE L'ASSISE		DIMENSIONS DU DOSSIER		L	P	L	P	L	H	PO 46	30.5	39	19	39	23.5	MM 1168	775	991	483	991	597
		DIMENSIONS HORS TOUT			DIMENSIONS DE L'ASSISE			DIMENSIONS DU DOSSIER																																																			
		L	P	H	L	P	H	L	H																																																		
PO 46	30.5	41.5	39	19	18	39	23.5																																																				
MM 1168	775	1054	991	483	457	991	597																																																				
DIMENSIONS HORS TOUT		DIMENSIONS DE L'ASSISE		DIMENSIONS DU DOSSIER																																																							
L	P	L	P	L	H																																																						
PO 46	30.5	39	19	39	23.5																																																						
MM 1168	775	991	483	991	597																																																						
<table border="1"> <thead> <tr> <th colspan="2">DIMENSIONS HORS TOUT</th> <th colspan="2">DIMENSIONS DE L'ASSISE</th> <th colspan="2">DIMENSIONS DU DOSSIER</th> </tr> <tr> <th>L</th><th>P</th> <th>L</th><th>P</th> <th>L</th><th>H</th> </tr> </thead> <tbody> <tr> <td>PO 46</td><td>30.5</td> <td>39</td><td>19</td> <td>39</td><td>23.5</td> </tr> <tr> <td>MM 1168</td><td>775</td> <td>991</td><td>483</td> <td>991</td><td>597</td> </tr> </tbody> </table>	DIMENSIONS HORS TOUT		DIMENSIONS DE L'ASSISE		DIMENSIONS DU DOSSIER		L	P	L	P	L	H	PO 46	30.5	39	19	39	23.5	MM 1168	775	991	483	991	597	<table border="1"> <thead> <tr> <th colspan="2">DIMENSIONS HORS TOUT</th> <th colspan="2">DIMENSIONS DE L'ASSISE</th> <th colspan="2">DIMENSIONS DU DOSSIER</th> </tr> <tr> <th>L</th><th>P</th> <th>L</th><th>P</th> <th>L</th><th>H</th> </tr> </thead> <tbody> <tr> <td>PO 46</td><td>30.5</td> <td>39</td><td>19</td> <td>39</td><td>23.5</td> </tr> <tr> <td>MM 1168</td><td>775</td> <td>991</td><td>483</td> <td>991</td><td>597</td> </tr> </tbody> </table>	DIMENSIONS HORS TOUT		DIMENSIONS DE L'ASSISE		DIMENSIONS DU DOSSIER		L	P	L	P	L	H	PO 46	30.5	39	19	39	23.5	MM 1168	775	991	483	991	597										
DIMENSIONS HORS TOUT		DIMENSIONS DE L'ASSISE		DIMENSIONS DU DOSSIER																																																							
L	P	L	P	L	H																																																						
PO 46	30.5	39	19	39	23.5																																																						
MM 1168	775	991	483	991	597																																																						
DIMENSIONS HORS TOUT		DIMENSIONS DE L'ASSISE		DIMENSIONS DU DOSSIER																																																							
L	P	L	P	L	H																																																						
PO 46	30.5	39	19	39	23.5																																																						
MM 1168	775	991	483	991	597																																																						
<table border="1"> <thead> <tr> <th colspan="2">DIMENSIONS HORS TOUT</th> <th colspan="2">DIMENSIONS DE L'ASSISE</th> <th colspan="2">DIMENSIONS DU DOSSIER</th> </tr> <tr> <th>L</th><th>P</th> <th>L</th><th>P</th> <th>L</th><th>H</th> </tr> </thead> <tbody> <tr> <td>PO 46</td><td>30.5</td> <td>39</td><td>19</td> <td>39</td><td>23.5</td> </tr> <tr> <td>MM 1168</td><td>775</td> <td>991</td><td>483</td> <td>991</td><td>597</td> </tr> </tbody> </table>	DIMENSIONS HORS TOUT		DIMENSIONS DE L'ASSISE		DIMENSIONS DU DOSSIER		L	P	L	P	L	H	PO 46	30.5	39	19	39	23.5	MM 1168	775	991	483	991	597	<table border="1"> <thead> <tr> <th colspan="2">DIMENSIONS HORS TOUT</th> <th colspan="2">DIMENSIONS DE L'ASSISE</th> <th colspan="2">DIMENSIONS DU DOSSIER</th> </tr> <tr> <th>L</th><th>P</th> <th>L</th><th>P</th> <th>L</th><th>H</th> </tr> </thead> <tbody> <tr> <td>PO 46</td><td>30.5</td> <td>39</td><td>19</td> <td>39</td><td>23.5</td> </tr> <tr> <td>MM 1168</td><td>775</td> <td>991</td><td>483</td> <td>991</td><td>597</td> </tr> </tbody> </table>	DIMENSIONS HORS TOUT		DIMENSIONS DE L'ASSISE		DIMENSIONS DU DOSSIER		L	P	L	P	L	H	PO 46	30.5	39	19	39	23.5	MM 1168	775	991	483	991	597										
DIMENSIONS HORS TOUT		DIMENSIONS DE L'ASSISE		DIMENSIONS DU DOSSIER																																																							
L	P	L	P	L	H																																																						
PO 46	30.5	39	19	39	23.5																																																						
MM 1168	775	991	483	991	597																																																						
DIMENSIONS HORS TOUT		DIMENSIONS DE L'ASSISE		DIMENSIONS DU DOSSIER																																																							
L	P	L	P	L	H																																																						
PO 46	30.5	39	19	39	23.5																																																						
MM 1168	775	991	483	991	597																																																						
 <p><b>R27811L</b>      <b>R27811R</b></p> <p><b>Faut. de salon bariatrique, doss. haut, acc. remb. (gauche/droite)</b>                      TFC : 5.75 V.   5.26 M                      Poids unitaire : 87 LB   39.5 KG                      Poids - boîte : 107.5 LB   48.76 KG                      Volume - boîte : 42.25 P<sup>3</sup>   1.19 M<sup>3</sup></p>	Pour l'emplacement de l'alimentation, se reporter aux illustrations.  Ferrures de jumelage comprises (1 côté).  Ajouter 100 \$, 52 \$ pour (S2), (SE) Ajouter 533 \$ pour 36 lb (CW) Ajouter 83 \$ pour (SU) ou 387 \$ pour (BS) Ajouter 28 \$ pour (TP) Ajouter 122 \$ pour (MB)	<b>R27811L</b>	2882	3066	3221	3400	3693	3963	4233	4469	4762	5038	5412	5941																																													
		<table border="1"> <thead> <tr> <th colspan="3">DIMENSIONS HORS TOUT</th> <th colspan="3">DIMENSIONS DE L'ASSISE</th> <th colspan="2">DIMENSIONS DU DOSSIER</th> </tr> <tr> <th>L</th><th>P</th><th>H</th> <th>L</th><th>P</th><th>H</th> <th>L</th><th>H</th> </tr> </thead> <tbody> <tr> <td>PO 42.5</td><td>30.5</td><td>41.5</td> <td>39</td><td>19</td><td>18</td> <td>39</td><td>23.5</td> </tr> <tr> <td>MM 1080</td><td>775</td><td>1054</td> <td>991</td><td>483</td><td>457</td> <td>991</td><td>597</td> </tr> </tbody> </table>	DIMENSIONS HORS TOUT			DIMENSIONS DE L'ASSISE			DIMENSIONS DU DOSSIER		L	P	H	L	P	H	L	H	PO 42.5	30.5	41.5	39	19	18	39	23.5	MM 1080	775	1054	991	483	457	991	597	<table border="1"> <thead> <tr> <th colspan="2">DIMENSIONS HORS TOUT</th> <th colspan="2">DIMENSIONS DE L'ASSISE</th> <th colspan="2">DIMENSIONS DU DOSSIER</th> </tr> <tr> <th>L</th><th>P</th> <th>L</th><th>P</th> <th>L</th><th>H</th> </tr> </thead> <tbody> <tr> <td>PO 42.5</td><td>30.5</td> <td>39</td><td>19</td> <td>39</td><td>23.5</td> </tr> <tr> <td>MM 1080</td><td>775</td> <td>991</td><td>483</td> <td>991</td><td>597</td> </tr> </tbody> </table>	DIMENSIONS HORS TOUT		DIMENSIONS DE L'ASSISE		DIMENSIONS DU DOSSIER		L	P	L	P	L	H	PO 42.5	30.5	39	19	39	23.5	MM 1080	775	991	483	991	597
		DIMENSIONS HORS TOUT			DIMENSIONS DE L'ASSISE			DIMENSIONS DU DOSSIER																																																			
		L	P	H	L	P	H	L	H																																																		
PO 42.5	30.5	41.5	39	19	18	39	23.5																																																				
MM 1080	775	1054	991	483	457	991	597																																																				
DIMENSIONS HORS TOUT		DIMENSIONS DE L'ASSISE		DIMENSIONS DU DOSSIER																																																							
L	P	L	P	L	H																																																						
PO 42.5	30.5	39	19	39	23.5																																																						
MM 1080	775	991	483	991	597																																																						
<table border="1"> <thead> <tr> <th colspan="2">DIMENSIONS HORS TOUT</th> <th colspan="2">DIMENSIONS DE L'ASSISE</th> <th colspan="2">DIMENSIONS DU DOSSIER</th> </tr> <tr> <th>L</th><th>P</th> <th>L</th><th>P</th> <th>L</th><th>H</th> </tr> </thead> <tbody> <tr> <td>PO 42.5</td><td>30.5</td> <td>39</td><td>19</td> <td>39</td><td>23.5</td> </tr> <tr> <td>MM 1080</td><td>775</td> <td>991</td><td>483</td> <td>991</td><td>597</td> </tr> </tbody> </table>	DIMENSIONS HORS TOUT		DIMENSIONS DE L'ASSISE		DIMENSIONS DU DOSSIER		L	P	L	P	L	H	PO 42.5	30.5	39	19	39	23.5	MM 1080	775	991	483	991	597	<table border="1"> <thead> <tr> <th colspan="2">DIMENSIONS HORS TOUT</th> <th colspan="2">DIMENSIONS DE L'ASSISE</th> <th colspan="2">DIMENSIONS DU DOSSIER</th> </tr> <tr> <th>L</th><th>P</th> <th>L</th><th>P</th> <th>L</th><th>H</th> </tr> </thead> <tbody> <tr> <td>PO 42.5</td><td>30.5</td> <td>39</td><td>19</td> <td>39</td><td>23.5</td> </tr> <tr> <td>MM 1080</td><td>775</td> <td>991</td><td>483</td> <td>991</td><td>597</td> </tr> </tbody> </table>	DIMENSIONS HORS TOUT		DIMENSIONS DE L'ASSISE		DIMENSIONS DU DOSSIER		L	P	L	P	L	H	PO 42.5	30.5	39	19	39	23.5	MM 1080	775	991	483	991	597										
DIMENSIONS HORS TOUT		DIMENSIONS DE L'ASSISE		DIMENSIONS DU DOSSIER																																																							
L	P	L	P	L	H																																																						
PO 42.5	30.5	39	19	39	23.5																																																						
MM 1080	775	991	483	991	597																																																						
DIMENSIONS HORS TOUT		DIMENSIONS DE L'ASSISE		DIMENSIONS DU DOSSIER																																																							
L	P	L	P	L	H																																																						
PO 42.5	30.5	39	19	39	23.5																																																						
MM 1080	775	991	483	991	597																																																						
<table border="1"> <thead> <tr> <th colspan="2">DIMENSIONS HORS TOUT</th> <th colspan="2">DIMENSIONS DE L'ASSISE</th> <th colspan="2">DIMENSIONS DU DOSSIER</th> </tr> <tr> <th>L</th><th>P</th> <th>L</th><th>P</th> <th>L</th><th>H</th> </tr> </thead> <tbody> <tr> <td>PO 42.5</td><td>30.5</td> <td>39</td><td>19</td> <td>39</td><td>23.5</td> </tr> <tr> <td>MM 1080</td><td>775</td> <td>991</td><td>483</td> <td>991</td><td>597</td> </tr> </tbody> </table>	DIMENSIONS HORS TOUT		DIMENSIONS DE L'ASSISE		DIMENSIONS DU DOSSIER		L	P	L	P	L	H	PO 42.5	30.5	39	19	39	23.5	MM 1080	775	991	483	991	597	<table border="1"> <thead> <tr> <th colspan="2">DIMENSIONS HORS TOUT</th> <th colspan="2">DIMENSIONS DE L'ASSISE</th> <th colspan="2">DIMENSIONS DU DOSSIER</th> </tr> <tr> <th>L</th><th>P</th> <th>L</th><th>P</th> <th>L</th><th>H</th> </tr> </thead> <tbody> <tr> <td>PO 42.5</td><td>30.5</td> <td>39</td><td>19</td> <td>39</td><td>23.5</td> </tr> <tr> <td>MM 1080</td><td>775</td> <td>991</td><td>483</td> <td>991</td><td>597</td> </tr> </tbody> </table>	DIMENSIONS HORS TOUT		DIMENSIONS DE L'ASSISE		DIMENSIONS DU DOSSIER		L	P	L	P	L	H	PO 42.5	30.5	39	19	39	23.5	MM 1080	775	991	483	991	597										
DIMENSIONS HORS TOUT		DIMENSIONS DE L'ASSISE		DIMENSIONS DU DOSSIER																																																							
L	P	L	P	L	H																																																						
PO 42.5	30.5	39	19	39	23.5																																																						
MM 1080	775	991	483	991	597																																																						
DIMENSIONS HORS TOUT		DIMENSIONS DE L'ASSISE		DIMENSIONS DU DOSSIER																																																							
L	P	L	P	L	H																																																						
PO 42.5	30.5	39	19	39	23.5																																																						
MM 1080	775	991	483	991	597																																																						
 <p><b>R27812</b></p> <p><b>Fauteuil de salon bariatrique, dossier très haut</b>                      TFC : 5.25 V.   4.8 M                      Poids unitaire : 91 LB   41.4 KG                      Poids - boîte : 115 LB   52.16 KG                      Volume - boîte : 41 P<sup>3</sup>   1.16 M<sup>3</sup></p>	Pour l'emplacement de l'alimentation, se reporter aux illustrations.  Ferrures de jumelage comprises (2 côtés).  Ajouter 85 \$, 52 \$ pour (S2), (SE) Ajouter 533 \$ pour 36 lb (CW) Ajouter 83 \$ pour (SU) ou 387 \$ pour (BS) Ajouter 28 \$ pour (TP) Ajouter 122 \$ pour (MB)	<b>R27812</b>	2697	2865	3007	3170	3437	3684	3931	4146	4414	4666	5007	5490																																													
		<table border="1"> <thead> <tr> <th colspan="3">DIMENSIONS HORS TOUT</th> <th colspan="3">DIMENSIONS DE L'ASSISE</th> <th colspan="2">DIMENSIONS DU DOSSIER</th> </tr> <tr> <th>L</th><th>P</th><th>H</th> <th>L</th><th>P</th><th>H</th> <th>L</th><th>H</th> </tr> </thead> <tbody> <tr> <td>PO 39</td><td>31</td><td>47</td> <td>39</td><td>19</td><td>18</td> <td>39</td><td>29</td> </tr> <tr> <td>MM 991</td><td>787</td><td>1194</td> <td>991</td><td>483</td><td>457</td> <td>991</td><td>737</td> </tr> </tbody> </table>	DIMENSIONS HORS TOUT			DIMENSIONS DE L'ASSISE			DIMENSIONS DU DOSSIER		L	P	H	L	P	H	L	H	PO 39	31	47	39	19	18	39	29	MM 991	787	1194	991	483	457	991	737	<table border="1"> <thead> <tr> <th colspan="2">DIMENSIONS HORS TOUT</th> <th colspan="2">DIMENSIONS DE L'ASSISE</th> <th colspan="2">DIMENSIONS DU DOSSIER</th> </tr> <tr> <th>L</th><th>P</th> <th>L</th><th>P</th> <th>L</th><th>H</th> </tr> </thead> <tbody> <tr> <td>PO 39</td><td>31</td> <td>39</td><td>19</td> <td>39</td><td>29</td> </tr> <tr> <td>MM 991</td><td>787</td> <td>991</td><td>483</td> <td>991</td><td>737</td> </tr> </tbody> </table>	DIMENSIONS HORS TOUT		DIMENSIONS DE L'ASSISE		DIMENSIONS DU DOSSIER		L	P	L	P	L	H	PO 39	31	39	19	39	29	MM 991	787	991	483	991	737
		DIMENSIONS HORS TOUT			DIMENSIONS DE L'ASSISE			DIMENSIONS DU DOSSIER																																																			
		L	P	H	L	P	H	L	H																																																		
PO 39	31	47	39	19	18	39	29																																																				
MM 991	787	1194	991	483	457	991	737																																																				
DIMENSIONS HORS TOUT		DIMENSIONS DE L'ASSISE		DIMENSIONS DU DOSSIER																																																							
L	P	L	P	L	H																																																						
PO 39	31	39	19	39	29																																																						
MM 991	787	991	483	991	737																																																						
<table border="1"> <thead> <tr> <th colspan="2">DIMENSIONS HORS TOUT</th> <th colspan="2">DIMENSIONS DE L'ASSISE</th> <th colspan="2">DIMENSIONS DU DOSSIER</th> </tr> <tr> <th>L</th><th>P</th> <th>L</th><th>P</th> <th>L</th><th>H</th> </tr> </thead> <tbody> <tr> <td>PO 39</td><td>31</td> <td>39</td><td>19</td> <td>39</td><td>29</td> </tr> <tr> <td>MM 991</td><td>787</td> <td>991</td><td>483</td> <td>991</td><td>737</td> </tr> </tbody> </table>	DIMENSIONS HORS TOUT		DIMENSIONS DE L'ASSISE		DIMENSIONS DU DOSSIER		L	P	L	P	L	H	PO 39	31	39	19	39	29	MM 991	787	991	483	991	737	<table border="1"> <thead> <tr> <th colspan="2">DIMENSIONS HORS TOUT</th> <th colspan="2">DIMENSIONS DE L'ASSISE</th> <th colspan="2">DIMENSIONS DU DOSSIER</th> </tr> <tr> <th>L</th><th>P</th> <th>L</th><th>P</th> <th>L</th><th>H</th> </tr> </thead> <tbody> <tr> <td>PO 39</td><td>31</td> <td>39</td><td>19</td> <td>39</td><td>29</td> </tr> <tr> <td>MM 991</td><td>787</td> <td>991</td><td>483</td> <td>991</td><td>737</td> </tr> </tbody> </table>	DIMENSIONS HORS TOUT		DIMENSIONS DE L'ASSISE		DIMENSIONS DU DOSSIER		L	P	L	P	L	H	PO 39	31	39	19	39	29	MM 991	787	991	483	991	737										
DIMENSIONS HORS TOUT		DIMENSIONS DE L'ASSISE		DIMENSIONS DU DOSSIER																																																							
L	P	L	P	L	H																																																						
PO 39	31	39	19	39	29																																																						
MM 991	787	991	483	991	737																																																						
DIMENSIONS HORS TOUT		DIMENSIONS DE L'ASSISE		DIMENSIONS DU DOSSIER																																																							
L	P	L	P	L	H																																																						
PO 39	31	39	19	39	29																																																						
MM 991	787	991	483	991	737																																																						
<table border="1"> <thead> <tr> <th colspan="2">DIMENSIONS HORS TOUT</th> <th colspan="2">DIMENSIONS DE L'ASSISE</th> <th colspan="2">DIMENSIONS DU DOSSIER</th> </tr> <tr> <th>L</th><th>P</th> <th>L</th><th>P</th> <th>L</th><th>H</th> </tr> </thead> <tbody> <tr> <td>PO 39</td><td>31</td> <td>39</td><td>19</td> <td>39</td><td>29</td> </tr> <tr> <td>MM 991</td><td>787</td> <td>991</td><td>483</td> <td>991</td><td>737</td> </tr> </tbody> </table>	DIMENSIONS HORS TOUT		DIMENSIONS DE L'ASSISE		DIMENSIONS DU DOSSIER		L	P	L	P	L	H	PO 39	31	39	19	39	29	MM 991	787	991	483	991	737	<table border="1"> <thead> <tr> <th colspan="2">DIMENSIONS HORS TOUT</th> <th colspan="2">DIMENSIONS DE L'ASSISE</th> <th colspan="2">DIMENSIONS DU DOSSIER</th> </tr> <tr> <th>L</th><th>P</th> <th>L</th><th>P</th> <th>L</th><th>H</th> </tr> </thead> <tbody> <tr> <td>PO 39</td><td>31</td> <td>39</td><td>19</td> <td>39</td><td>29</td> </tr> <tr> <td>MM 991</td><td>787</td> <td>991</td><td>483</td> <td>991</td><td>737</td> </tr> </tbody> </table>	DIMENSIONS HORS TOUT		DIMENSIONS DE L'ASSISE		DIMENSIONS DU DOSSIER		L	P	L	P	L	H	PO 39	31	39	19	39	29	MM 991	787	991	483	991	737										
DIMENSIONS HORS TOUT		DIMENSIONS DE L'ASSISE		DIMENSIONS DU DOSSIER																																																							
L	P	L	P	L	H																																																						
PO 39	31	39	19	39	29																																																						
MM 991	787	991	483	991	737																																																						
DIMENSIONS HORS TOUT		DIMENSIONS DE L'ASSISE		DIMENSIONS DU DOSSIER																																																							
L	P	L	P	L	H																																																						
PO 39	31	39	19	39	29																																																						
MM 991	787	991	483	991	737																																																						
 <p><b>R27812B</b></p> <p><b>Faut. de salon bariatrique, doss. très haut, acc. remb.</b>                      TFC : 7.25 V.   6.63 M                      Poids unitaire : 111 LB   50.5 KG                      Poids - boîte : 132.5 LB   60.1 KG                      Volume - boîte : 47.25 P<sup>3</sup>   1.33 M<sup>3</sup></p>	Pour l'emplacement de l'alimentation, se reporter aux illustrations.  Non jumelable.  Ajouter 127 \$, 52 \$ pour (S2), (SE) Ajouter 533 \$ pour 36 lb (CW) Ajouter 83 \$ pour (SU) ou 387 \$ pour (BS) Ajouter 28 \$ pour (TP) Ajouter 122 \$ pour (MB)	<b>R27812B</b>	3291	3523	3719	3944	4313	4654	4995	5292	5662	6010	6481	7148																																													
		<table border="1"> <thead> <tr> <th colspan="3">DIMENSIONS HORS TOUT</th> <th colspan="3">DIMENSIONS DE L'ASSISE</th> <th colspan="2">DIMENSIONS DU DOSSIER</th> </tr> <tr> <th>L</th><th>P</th><th>H</th> <th>L</th><th>P</th><th>H</th> <th>L</th><th>H</th> </tr> </thead> <tbody> <tr> <td>PO 46</td><td>31</td><td>47</td> <td>39</td><td>19</td><td>18</td> <td>39</td><td>29</td> </tr> <tr> <td>MM 1168</td><td>787</td><td>1194</td> <td>991</td><td>483</td><td>457</td> <td>991</td><td>737</td> </tr> </tbody> </table>	DIMENSIONS HORS TOUT			DIMENSIONS DE L'ASSISE			DIMENSIONS DU DOSSIER		L	P	H	L	P	H	L	H	PO 46	31	47	39	19	18	39	29	MM 1168	787	1194	991	483	457	991	737	<table border="1"> <thead> <tr> <th colspan="2">DIMENSIONS HORS TOUT</th> <th colspan="2">DIMENSIONS DE L'ASSISE</th> <th colspan="2">DIMENSIONS DU DOSSIER</th> </tr> <tr> <th>L</th><th>P</th> <th>L</th><th>P</th> <th>L</th><th>H</th> </tr> </thead> <tbody> <tr> <td>PO 46</td><td>31</td> <td>39</td><td>19</td> <td>39</td><td>29</td> </tr> <tr> <td>MM 1168</td><td>787</td> <td>991</td><td>483</td> <td>991</td><td>737</td> </tr> </tbody> </table>	DIMENSIONS HORS TOUT		DIMENSIONS DE L'ASSISE		DIMENSIONS DU DOSSIER		L	P	L	P	L	H	PO 46	31	39	19	39	29	MM 1168	787	991	483	991	737
		DIMENSIONS HORS TOUT			DIMENSIONS DE L'ASSISE			DIMENSIONS DU DOSSIER																																																			
		L	P	H	L	P	H	L	H																																																		
PO 46	31	47	39	19	18	39	29																																																				
MM 1168	787	1194	991	483	457	991	737																																																				
DIMENSIONS HORS TOUT		DIMENSIONS DE L'ASSISE		DIMENSIONS DU DOSSIER																																																							
L	P	L	P	L	H																																																						
PO 46	31	39	19	39	29																																																						
MM 1168	787	991	483	991	737																																																						
<table border="1"> <thead> <tr> <th colspan="2">DIMENSIONS HORS TOUT</th> <th colspan="2">DIMENSIONS DE L'ASSISE</th> <th colspan="2">DIMENSIONS DU DOSSIER</th> </tr> <tr> <th>L</th><th>P</th> <th>L</th><th>P</th> <th>L</th><th>H</th> </tr> </thead> <tbody> <tr> <td>PO 46</td><td>31</td> <td>39</td><td>19</td> <td>39</td><td>29</td> </tr> <tr> <td>MM 1168</td><td>787</td> <td>991</td><td>483</td> <td>991</td><td>737</td> </tr> </tbody> </table>	DIMENSIONS HORS TOUT		DIMENSIONS DE L'ASSISE		DIMENSIONS DU DOSSIER		L	P	L	P	L	H	PO 46	31	39	19	39	29	MM 1168	787	991	483	991	737	<table border="1"> <thead> <tr> <th colspan="2">DIMENSIONS HORS TOUT</th> <th colspan="2">DIMENSIONS DE L'ASSISE</th> <th colspan="2">DIMENSIONS DU DOSSIER</th> </tr> <tr> <th>L</th><th>P</th> <th>L</th><th>P</th> <th>L</th><th>H</th> </tr> </thead> <tbody> <tr> <td>PO 46</td><td>31</td> <td>39</td><td>19</td> <td>39</td><td>29</td> </tr> <tr> <td>MM 1168</td><td>787</td> <td>991</td><td>483</td> <td>991</td><td>737</td> </tr> </tbody> </table>	DIMENSIONS HORS TOUT		DIMENSIONS DE L'ASSISE		DIMENSIONS DU DOSSIER		L	P	L	P	L	H	PO 46	31	39	19	39	29	MM 1168	787	991	483	991	737										
DIMENSIONS HORS TOUT		DIMENSIONS DE L'ASSISE		DIMENSIONS DU DOSSIER																																																							
L	P	L	P	L	H																																																						
PO 46	31	39	19	39	29																																																						
MM 1168	787	991	483	991	737																																																						
DIMENSIONS HORS TOUT		DIMENSIONS DE L'ASSISE		DIMENSIONS DU DOSSIER																																																							
L	P	L	P	L	H																																																						
PO 46	31	39	19	39	29																																																						
MM 1168	787	991	483	991	737																																																						
<table border="1"> <thead> <tr> <th colspan="2">DIMENSIONS HORS TOUT</th> <th colspan="2">DIMENSIONS DE L'ASSISE</th> <th colspan="2">DIMENSIONS DU DOSSIER</th> </tr> <tr> <th>L</th><th>P</th> <th>L</th><th>P</th> <th>L</th><th>H</th> </tr> </thead> <tbody> <tr> <td>PO 46</td><td>31</td> <td>39</td><td>19</td> <td>39</td><td>29</td> </tr> <tr> <td>MM 1168</td><td>787</td> <td>991</td><td>483</td> <td>991</td><td>737</td> </tr> </tbody> </table>	DIMENSIONS HORS TOUT		DIMENSIONS DE L'ASSISE		DIMENSIONS DU DOSSIER		L	P	L	P	L	H	PO 46	31	39	19	39	29	MM 1168	787	991	483	991	737	<table border="1"> <thead> <tr> <th colspan="2">DIMENSIONS HORS TOUT</th> <th colspan="2">DIMENSIONS DE L'ASSISE</th> <th colspan="2">DIMENSIONS DU DOSSIER</th> </tr> <tr> <th>L</th><th>P</th> <th>L</th><th>P</th> <th>L</th><th>H</th> </tr> </thead> <tbody> <tr> <td>PO 46</td><td>31</td> <td>39</td><td>19</td> <td>39</td><td>29</td> </tr> <tr> <td>MM 1168</td><td>787</td> <td>991</td><td>483</td> <td>991</td><td>737</td> </tr> </tbody> </table>	DIMENSIONS HORS TOUT		DIMENSIONS DE L'ASSISE		DIMENSIONS DU DOSSIER		L	P	L	P	L	H	PO 46	31	39	19	39	29	MM 1168	787	991	483	991	737										
DIMENSIONS HORS TOUT		DIMENSIONS DE L'ASSISE		DIMENSIONS DU DOSSIER																																																							
L	P	L	P	L	H																																																						
PO 46	31	39	19	39	29																																																						
MM 1168	787	991	483	991	737																																																						
DIMENSIONS HORS TOUT		DIMENSIONS DE L'ASSISE		DIMENSIONS DU DOSSIER																																																							
L	P	L	P	L	H																																																						
PO 46	31	39	19	39	29																																																						
MM 1168	787	991	483	991	737																																																						

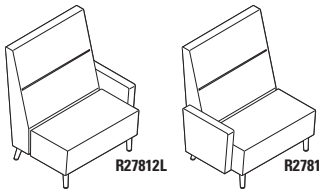
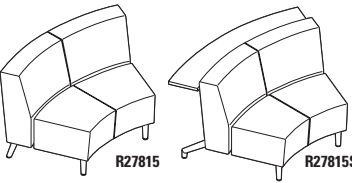
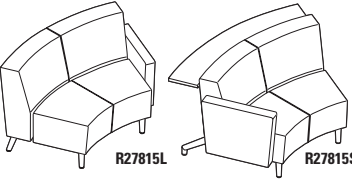
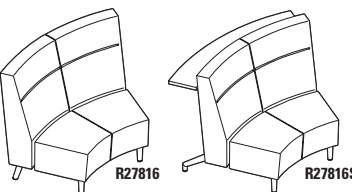
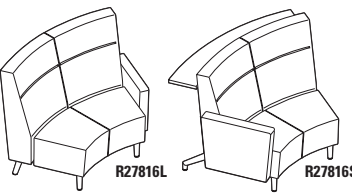
DESCRIPTION	CARACTÉRISTIQUES	MODÈLE	GRADES DE TEXTILE DE SÉRIE											
			1	2	3	4	5	6	7	8	9	10	11	12
 <p><b>R27812L</b> <b>R27812R</b></p> <p><b>Faut. de salon baratrique, doss. très haut, acc. remb. (gauche/droite)</b>                      TFC : 6.25 V.   5.72 M                      Poids unitaire : 101 LB   45.9 KG                      Poids - boîte : 122.5 LB   55.57 KG                      Volume - boîte : 47.25 P<sup>3</sup>   1.33 M<sup>3</sup></p>	<p>Pour l'emplacement de l'alimentation, se reporter aux illustrations.</p> <p>Ferrures de jumelage comprises (1 côté).</p> <p>Ajouter 106 \$, 52 \$ pour (S2), (SE)                      Ajouter 533 \$ pour 36 lb (CW)                      Ajouter 83 \$ pour (SU) ou 387 \$ pour (BS)                      Ajouter 28 \$ pour (TP)                      Ajouter 122 \$ pour (MB)</p>	<b>R27812L</b>	2994	3194	3363	3557	3875	4169	4463	4719	5038	5338	5744	6319
		<p><b>DIMENSIONS HORS TOUT</b></p> <p>L P H</p> <p>PO 42,5 31 47 MM 1080 787 1194</p> <p><b>DIMENSIONS DE L'ASSISE</b></p> <p>L P H</p> <p>PO 39 19 18 MM 991 483 457</p> <p><b>DIMENSIONS DU DOSSIER</b></p> <p>L H</p> <p>PO 39 29 MM 991 737</p> <p><b>RTA 00</b> 1 par boîte</p>												
 <p><b>R27815</b> <b>R27815S</b></p> <p><b>Causeuse à dossier régulier, courbe int.</b>                      TFC : 5 V.   4.57 M                      Poids unitaire : 67 LB   30.5 KG                      Poids - boîte : 93 LB   42.18 KG                      Volume - boîte : 42.75 P<sup>3</sup>   1.21 M<sup>3</sup></p>	<p>Pour l'emplacement de l'alimentation, se reporter aux illustrations.</p> <p>Ferrures de jumelage comprises (2 côtés).</p> <p>Ajouter 85 \$, 61 \$ pour (S2), (SE)                      Ajouter 1067 \$ pour 72 lb (CW), (C6)                      Ajouter 108 \$ pour (SU) ou 446 \$ pour (BS)                      Ajouter 35 \$ pour (TP)                      Ajouter 161 \$ pour (MB)</p>	<b>R27815</b>	2643	2803	2938	3093	3348	3583	3818	4023	4278	4518	4843	5303
		<p><b>R27815S</b></p> <p>3561 3721 3856 4011 4266 4501 4736 4941 5196 5436 5761 6221</p> <p>module avec console PO L58 P40.5 H32   MM L1473 P1029 H813</p> <p><b>DIMENSIONS HORS TOUT</b></p> <p>L P H</p> <p>PO 50,5 30 32 MM 1283 762 813</p> <p><b>DIMENSIONS DE L'ASSISE</b></p> <p>L P H</p> <p>PO 42 19 18 MM 1067 483 457</p> <p><b>DIMENSIONS DU DOSSIER</b></p> <p>L H</p> <p>PO 51 14 MM 1295 356</p> <p><b>RTA 00</b> 1 par boîte</p>												
 <p><b>R27815L</b> <b>R27815SR</b></p> <p><b>Causeuse à doss. rég., courbe int., acc. remb. (gauche/droite)</b>                      TFC : 6 V.   5.49 M                      Poids unitaire : 77 LB   35 KG                      Poids - boîte : 102 LB   46.27 KG                      Volume - boîte : 43.5 P<sup>3</sup>   1.23 M<sup>3</sup></p>	<p>Pour l'emplacement de l'alimentation, se reporter aux illustrations.</p> <p>Ferrures de jumelage comprises (1 côté).</p> <p>Ajouter 106 \$, 61 \$ pour (S2), (SE)                      Ajouter 1067 \$ pour 72 lb (CW), (C6)                      Ajouter 108 \$ pour (SU) ou 446 \$ pour (BS)                      Ajouter 35 \$ pour (TP)                      Ajouter 161 \$ pour (MB)</p>	<b>R27815L</b>	2940	3132	3294	3480	3786	4068	4350	4596	4902	5190	5580	6132
		<p><b>R27815SR</b></p> <p>3858 4050 4212 4398 4704 4986 5268 5514 5820 6108 6498 7050</p> <p>module avec console PO L61.5 P40.5 H32   MM L1562 P1029 H813</p> <p><b>DIMENSIONS HORS TOUT</b></p> <p>L P H</p> <p>PO 54 30 32 MM 1372 762 813</p> <p><b>DIMENSIONS DE L'ASSISE</b></p> <p>L P H</p> <p>PO 42 19 18 MM 1067 483 457</p> <p><b>DIMENSIONS DU DOSSIER</b></p> <p>L H</p> <p>PO 51 14 MM 1295 356</p> <p><b>RTA 00</b> 1 par boîte</p>												
 <p><b>R27816</b> <b>R27816S</b></p> <p><b>Causeuse à dossier haut, courbe int.</b>                      TFC : 5.5 V.   5.03 M                      Poids unitaire : 78 LB   35.5 KG                      Poids - boîte : 106 LB   48.08 KG                      Volume - boîte : 53.75 P<sup>3</sup>   1.52 M<sup>3</sup></p>	<p>Pour l'emplacement de l'alimentation, se reporter aux illustrations.</p> <p>Ferrures de jumelage comprises (2 côtés).</p> <p>Ajouter 115 \$, 61 \$ pour (S2), (SE)                      Ajouter 1067 \$ pour 72 lb (CW), (C6)                      Ajouter 108 \$ pour (SU) ou 446 \$ pour (BS)                      Ajouter 35 \$ pour (TP)                      Ajouter 161 \$ pour (MB)</p>	<b>R27816</b>	3185	3361	3510	3680	3961	4219	4478	4703	4984	5248	5605	6111
		<p><b>R27816S</b></p> <p>4101 4277 4426 4596 4877 5135 5394 5619 5900 6164 6521 7027</p> <p>module avec console PO L58.5 P41 H41.5   MM L1486 P1041 H1054</p> <p><b>DIMENSIONS HORS TOUT</b></p> <p>L P H</p> <p>PO 51 30,5 41,5 MM 1295 775 1054</p> <p><b>DIMENSIONS DE L'ASSISE</b></p> <p>L P H</p> <p>PO 42 19 18 MM 1067 483 457</p> <p><b>DIMENSIONS DU DOSSIER</b></p> <p>L H</p> <p>PO 51 23,5 MM 1295 597</p> <p><b>RTA 00</b> 1 par boîte</p>												
 <p><b>R27816L</b> <b>R27816SR</b></p> <p><b>Causeuse à doss. haut, courbe int., acc. remb. (gauche/droite)</b>                      TFC : 6.5 V.   5.94 M                      Poids unitaire : 88 LB   40 KG                      Poids - boîte : 115 LB   52.16 KG                      Volume - boîte : 55.5 P<sup>3</sup>   1.57 M<sup>3</sup></p>	<p>Pour l'emplacement de l'alimentation, se reporter aux illustrations.</p> <p>Ferrures de jumelage comprises (1 côté).</p> <p>Ajouter 134 \$, 61 \$ pour (S2), (SE)                      Ajouter 1067 \$ pour 72 lb (CW), (C6)                      Ajouter 108 \$ pour (SU) ou 446 \$ pour (BS)                      Ajouter 35 \$ pour (TP)                      Ajouter 161 \$ pour (MB)</p>	<b>R27816L</b>	3482	3690	3866	4067	4399	4704	5010	5276	5608	5920	6342	6940
		<p><b>R27816SR</b></p> <p>4398 4606 4782 4983 5315 5620 5926 6192 6524 6836 7258 7856</p> <p>module avec console PO L62 P41 H41.5   MM L1575 P1041 H1054</p> <p><b>DIMENSIONS HORS TOUT</b></p> <p>L P H</p> <p>PO 54,5 30,5 41,5 MM 1384 775 1054</p> <p><b>DIMENSIONS DE L'ASSISE</b></p> <p>L P H</p> <p>PO 42 19 18 MM 1067 483 457</p> <p><b>DIMENSIONS DU DOSSIER</b></p> <p>L H</p> <p>PO 51 23,5 MM 1295 597</p> <p><b>RTA 00</b> 1 par boîte</p>												



DESCRIPTION	CARACTÉRISTIQUES	MODÈLE	GRADES DE TEXTILE DE SÉRIE											
			1	2	3	4	5	6	7	8	9	10	11	12

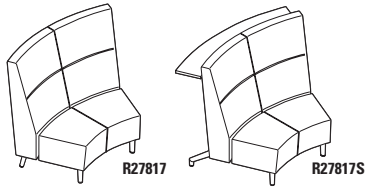

**Causeuse à dossier très haut, courbe int.**  
 TFC : 6 V. | 5.49 M  
 Poids unitaire : 84 LB | 38.2 KG  
 Poids - boîte : 118 LB | 53.52 KG  
 Volume - boîte : 61 P³ | 1.72 M³

Pour l'emplacement de l'alimentation, se reporter aux illustrations.

Ferrures de jumelage comprises (2 côtés).

Ajouter 123 \$, 61 \$ pour (S2), (SE)  
 Ajouter 1067 \$ pour 72 lb (CW), (C6)  
 Ajouter 108 \$ pour (SU) ou 446 \$ pour (BS)  
 Ajouter 35 \$ pour (TP)  
 Ajouter 161 \$ pour (MB)

	1	2	3	4	5	6	7	8	9	10	11	12
<b>R27817</b>	3498	3690	3852	4038	4344	4626	4908	5154	5460	5748	6138	6690
<b>R27817S</b>	4414	4606	4768	4954	5260	5542	5824	6070	6376	6664	7054	7606

DIMENSIONS HORS TOUT			DIMENSIONS DE L'ASSISE			DIMENSIONS DU DOSSIER		
L	P	H	L	P	H	L	H	

PO 51.5	31	47	42	19	18	51	29	
MM 1308	787	1194	1067	483	457	1295	737	
<b>RTA 00</b>		1 par boîte						

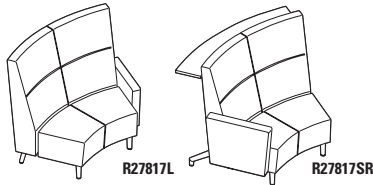

**Causeuse à doss. très haut, courbe int, acc. remb. (gauche/droite)**  
 TFC : 7 V. | 6.4 M  
 Poids unitaire : 94 LB | 42.7 KG  
 Poids - boîte : 122 LB | 55.34 KG  
 Volume - boîte : 62.25 P³ | 1.76 M³

Pour l'emplacement de l'alimentation, se reporter aux illustrations.

Ferrures de jumelage comprises (1 côté).

Ajouter 142 \$, 61 \$ pour (S2), (SE)  
 Ajouter 1067 \$ pour 72 lb (CW), (C6)  
 Ajouter 108 \$ pour (SU) ou 446 \$ pour (BS)  
 Ajouter 35 \$ pour (TP)  
 Ajouter 161 \$ pour (MB)

	1	2	3	4	5	6	7	8	9	10	11	12
<b>R27817L</b>	3795	4019	4208	4425	4782	5111	5440	5727	6084	6420	6875	7519
<b>R27817R</b>												
<b>R27817SL</b>	4711	4935	5124	5341	5698	6027	6356	6643	7000	7336	7791	8435

DIMENSIONS HORS TOUT			DIMENSIONS DE L'ASSISE			DIMENSIONS DU DOSSIER		
L	P	H	L	P	H	L	H	

PO 54	31	47	42	19	18	51	29	
MM 1372	787	1194	1067	483	457	1295	737	
<b>RTA 00</b>		1 par boîte						

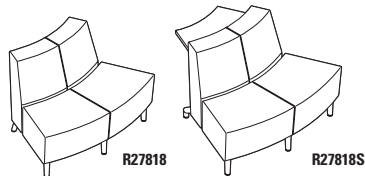

**Causeuse à dossier régulier, courbe ext.**  
 TFC : 4.25 V. | 3.89 M  
 Poids unitaire : 67 LB | 30.5 KG  
 Poids - boîte : 93 LB | 42.18 KG  
 Volume - boîte : 42.75 P³ | 1.21 M³

Pour l'emplacement de l'alimentation, se reporter aux illustrations.

Ferrures de jumelage comprises (2 côtés).

Ajouter 75 \$, 68 \$ pour (S2), (SE)  
 Ajouter 1067 \$ pour 72 lb (CW), (C6)  
 Ajouter 108 \$ pour (SU) ou 536 \$ pour (BS)  
 Ajouter 35 \$ pour (TP)  
 Ajouter 161 \$ pour (MB)

	1	2	3	4	5	6	7	8	9	10	11	12
<b>R27818</b>	2699	2835	2950	3082	3298	3498	3698	3872	4089	4293	4569	4960
<b>R27818S</b>	3198	3334	3449	3581	3797	3997	4197	4371	4588	4792	5068	5459

DIMENSIONS HORS TOUT			DIMENSIONS DE L'ASSISE			DIMENSIONS DU DOSSIER		
L	P	H	L	P	H	L	H	

PO 50	30	32	50	19	18	36	14	
MM 1270	762	813	1270	483	457	914	356	
<b>RTA 00</b>		1 par boîte						

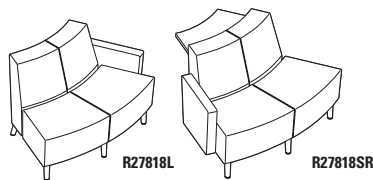

**Causeuse à doss. rég., courbe ext. acc. remb. (gauche/droite)**  
 TFC : 5.25 V. | 4.8 M  
 Poids unitaire : 77 LB | 35 KG  
 Poids - boîte : 102 LB | 46.27 KG  
 Volume - boîte : 43.5 P³ | 1.23 M³

Pour l'emplacement de l'alimentation, se reporter aux illustrations.

Ferrures de jumelage comprises (1 côté).

Ajouter 96 \$, 68 \$ pour (S2), (SE)  
 Ajouter 1067 \$ pour 72 lb (CW), (C6)  
 Ajouter 108 \$ pour (SU) ou 536 \$ pour (BS)  
 Ajouter 35 \$ pour (TP)  
 Ajouter 161 \$ pour (MB)

	1	2	3	4	5	6	7	8	9	10	11	12
<b>R27818L</b>	2996	3164	3306	3469	3736	3983	4230	4445	4713	4965	5306	5789
<b>R27818R</b>												
<b>R27818SL</b>	3495	3663	3805	3968	4235	4482	4729	4944	5212	5464	5805	6288

DIMENSIONS HORS TOUT			DIMENSIONS DE L'ASSISE			DIMENSIONS DU DOSSIER		
L	P	H	L	P	H	L	H	

PO 53.5	30	32	50	19	18	36	14	
MM 1359	762	813	1270	483	457	914	356	
<b>RTA 00</b>		1 par boîte						

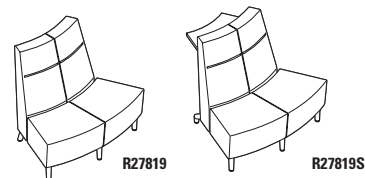

**Causeuse à dossier haut, courbe ext.**  
 TFC : 5.25 V. | 4.8 M  
 Poids unitaire : 73 LB | 33.2 KG  
 Poids - boîte : 101 LB | 45.81 KG  
 Volume - boîte : 53.75 P³ | 1.52 M³

Pour l'emplacement de l'alimentation, se reporter aux illustrations.

Ferrures de jumelage comprises (2 côtés).

Ajouter 99 \$, 68 \$ pour (S2), (SE)  
 Ajouter 1067 \$ pour 72 lb (CW), (C6)  
 Ajouter 108 \$ pour (SU) ou 536 \$ pour (BS)  
 Ajouter 35 \$ pour (TP)  
 Ajouter 161 \$ pour (MB)

	1	2	3	4	5	6	7	8	9	10	11	12
<b>R27819</b>	3242	3410	3552	3715	3982	4229	4476	4691	4959	5211	5552	6035
<b>R27819S</b>	3741	3909	4051	4214	4481	4728	4975	5190	5458	5710	6051	6534

DIMENSIONS HORS TOUT			DIMENSIONS DE L'ASSISE			DIMENSIONS DU DOSSIER		
L	P	H	L	P	H	L	H	

PO 50	30.5	41.5	50	19	18	32	23.5	
MM 1270	775	1054	1270	483	457	813	597	
<b>RTA 00</b>		1 par boîte						

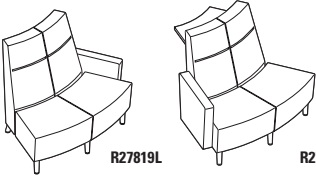
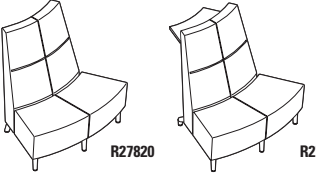
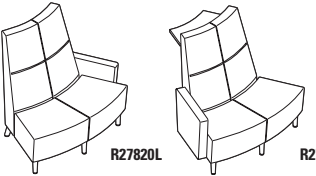
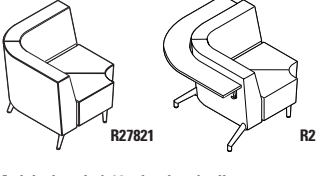
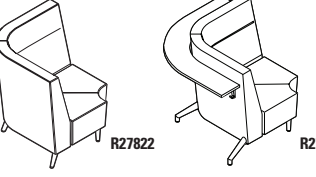
DESCRIPTION	CARACTÉRISTIQUES	MODÈLE	GRADES DE TEXTILE DE SÉRIE											
			1	2	3	4	5	6	7	8	9	10	11	12
 <p><b>R27819L</b>      <b>R27819SR</b></p> <p><b>Causeuse à doss. haut, courbe ext., acc. remb. (gauche/droite)</b>                      TFC : 6.25 V.   5.72 M                      Poids unitaire : 83 LB   37.7 KG                      Poids - boîte : 110 LB   49.9 KG                      Volume - boîte : 55.5 PP   1.57 M<sup>3</sup></p>	<p>Pour l'emplacement de l'alimentation, se reporter aux illustrations.</p> <p>Ferrures de jumelage comprises (1 côté).</p> <p>Ajouter 118 \$, 68 \$ pour (S2), (SE)                      Ajouter 1067 \$ pour 72 lb (CW), (C6)                      Ajouter 108 \$ pour (SU) ou 536 \$ pour (BS)                      Ajouter 35 \$ pour (TP)                      Ajouter 161 \$ pour (MB)</p>	<p><b>R27819L</b> 3539 3739 3908 4102 4420 4714 5008 5264 5583 5883 6289 6864  <b>R27819R</b>  <b>R27819SL</b> 4038 4238 4407 4601 4919 5213 5507 5763 6082 6382 6788 7363  <b>R27819SR</b>                      module avec console PO L53.5 P41 H41.5   MM L1359 P1041 H1054</p>	<p><b>DIMENSIONS HORS TOUT</b></p> <p>L P H</p>			<p><b>DIMENSIONS DE L'ASSISE</b></p> <p>L P H</p>			<p><b>DIMENSIONS DU DOSSIER</b></p> <p>L H</p>					
			<p>PO 53.5 30.5 41.5 50 19 18 32 23.5                      MM 1359 775 1054 1270 483 457 813 597</p> <p><b>RTA 00</b> 1 par boîte</p>											
 <p><b>R27820</b>      <b>R27820S</b></p> <p><b>Causeuse à dossier très haut, courbe ext.</b>                      TFC : 6.25 V.   5.72 M                      Poids unitaire : 75 LB   34.1 KG                      Poids - boîte : 109 LB   49.44 KG                      Volume - boîte : 61 PP   1.72 M<sup>3</sup></p>	<p>Pour l'emplacement de l'alimentation, se reporter aux illustrations.</p> <p>Ferrures de jumelage comprises (2 côtés).</p> <p>Ajouter 104 \$, 68 \$ pour (S2), (SE)                      Ajouter 1067 \$ pour 72 lb (CW), (C6)                      Ajouter 108 \$ pour (SU) ou 536 \$ pour (BS)                      Ajouter 35 \$ pour (TP)                      Ajouter 161 \$ pour (MB)</p>	<p><b>R27820</b> 3553 3753 3922 4116 4434 4728 5022 5278 5597 5897 6303 6878  <b>R27820S</b> 4052 4252 4421 4615 4933 5227 5521 5777 6096 6396 6802 7377                      module avec console PO L50 P41.5 H47   MM L1270 P1054 H1194</p>	<p><b>DIMENSIONS HORS TOUT</b></p> <p>L P H</p>			<p><b>DIMENSIONS DE L'ASSISE</b></p> <p>L P H</p>			<p><b>DIMENSIONS DU DOSSIER</b></p> <p>L H</p>					
			<p>PO 50 31 47 50 19 18 28 29                      MM 1270 787 1194 1270 483 457 711 737</p> <p><b>RTA 00</b> 1 par boîte</p>											
 <p><b>R27820L</b>      <b>R27820SR</b></p> <p><b>Causeuse à doss. très haut, courbe ext., acc. remb. (gauche/droite)</b>                      TFC : 7.25 V.   6.63 M                      Poids unitaire : 85 LB   38.6 KG                      Poids - boîte : 113 LB   51.26 KG                      Volume - boîte : 62.25 PP   1.76 M<sup>3</sup></p>	<p>Pour l'emplacement de l'alimentation, se reporter aux illustrations.</p> <p>Ferrures de jumelage comprises (1 côté).</p> <p>Ajouter 126 \$, 68 \$ pour (S2), (SE)                      Ajouter 1067 \$ pour 72 lb (CW), (C6)                      Ajouter 108 \$ pour (SU) ou 536 \$ pour (BS)                      Ajouter 35 \$ pour (TP)                      Ajouter 161 \$ pour (MB)</p>	<p><b>R27820L</b> 3850 4082 4278 4503 4872 5213 5554 5851 6221 6569 7040 7707  <b>R27820R</b>  <b>R27820SL</b> 4349 4581 4777 5002 5371 5712 6053 6350 6720 7068 7539 8206  <b>R27820SR</b>                      module avec console PO L53.5 P41.5 H47   MM L1359 P1054 H1194</p>	<p><b>DIMENSIONS HORS TOUT</b></p> <p>L P H</p>			<p><b>DIMENSIONS DE L'ASSISE</b></p> <p>L P H</p>			<p><b>DIMENSIONS DU DOSSIER</b></p> <p>L H</p>					
			<p>PO 53.5 31 47 50 19 18 28 29                      MM 1359 787 1194 1270 483 457 711 737</p> <p><b>RTA 00</b> 1 par boîte</p>											
 <p><b>R27821</b>      <b>R27821S</b></p> <p><b>Module de coin à 90°, dossier régulier</b>                      TFC : 6 V.   5.49 M                      Poids unitaire : 79 LB   35.9 KG                      Poids - boîte : 105 LB   47.63 KG                      Volume - boîte : 35.5 PP   1 M<sup>3</sup></p>	<p>Sans module alimentation-USB.</p> <p>Brides de jumelage comprises (2 côtés).</p> <p>Ajouter 95 \$, 47 \$ pour (S2), (SE)                      Ajouter 533 \$ pour 36 lb (CW), (C6)                      Ajouter 108 \$ pour (SU) ou 536 \$ pour (BS)                      Ajouter 35 \$ pour (TP)                      Ajouter 161 \$ pour (MB)</p>	<p><b>R27821</b> 3676 3868 4030 4216 4522 4804 5086 5332 5638 5926 6316 6868  <b>R27821S</b> 4674 4866 5028 5214 5520 5802 6084 6330 6636 6924 7314 7866                      module avec console PO L48.5 P48.5 H32   MM L1232 P1232 H813</p>	<p><b>DIMENSIONS HORS TOUT</b></p> <p>L P H</p>			<p><b>DIMENSIONS DE L'ASSISE</b></p> <p>L P H</p>			<p><b>DIMENSIONS DU DOSSIER</b></p> <p>L H</p>					
			<p>PO 37.5 37.5 32 24 19 18 24 14                      MM 953 953 813 610 483 457 610 356</p> <p><b>RTA 00</b> 1 par boîte</p>											
 <p><b>R27822</b>      <b>R27822S</b></p> <p><b>Module de coin à 90°, dossier haut</b>                      TFC : 7.75 V.   7.09 M                      Poids unitaire : 95 LB   43.2 KG                      Poids - boîte : 119 LB   53.98 KG                      Volume - boîte : 44.5 PP   1.26 M<sup>3</sup></p>	<p>Sans module alimentation-USB.</p> <p>Brides de jumelage comprises (2 côtés).</p> <p>Ajouter 127 \$, 47 \$ pour (S2), (SE)                      Ajouter 533 \$ pour 36 lb (CW), (C6)                      Ajouter 108 \$ pour (SU) ou 536 \$ pour (BS)                      Ajouter 35 \$ pour (TP)                      Ajouter 161 \$ pour (MB)</p>	<p><b>R27822</b> 4666 4914 5123 5364 5759 6123 6487 6805 7200 7572 8076 8789  <b>R27822S</b> 5664 5912 6121 6362 6757 7121 7485 7803 8198 8570 9074 9787                      module avec console PO L49 P49 H41.5   MM L1245 P1245 H1054</p>	<p><b>DIMENSIONS HORS TOUT</b></p> <p>L P H</p>			<p><b>DIMENSIONS DE L'ASSISE</b></p> <p>L P H</p>			<p><b>DIMENSIONS DU DOSSIER</b></p> <p>L H</p>					
			<p>PO 38.5 38.5 41.5 24 19 18 24 23.5                      MM 978 978 1054 610 483 457 610 597</p> <p><b>RTA 00</b> 1 par boîte</p>											

DESCRIPTION CARACTÉRISTIQUES MODÈLE GRADES DE TEXTILE DE SÉRIE

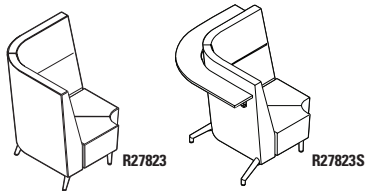

**Module de coin à 90°, dossier très haut**  
 TFC : 8.25 V. | 7.54 M  
 Poids unitaire : 100 LB | 45.5 KG  
 Poids - boîte : 128 LB | 58.06 KG  
 Volume - boîte : 50.5 P³ | 1.43 M³

Sans module alimentation-USB.

Brides de jumelage comprises (2 côtés).

Ajouter 131 \$, 47 \$ pour (S2), (SE)  
 Ajouter 533 \$ pour 36 lb (CW), (C6)  
 Ajouter 108 \$ pour (SU) ou 536 \$ pour (BS)  
 Ajouter 35 \$ pour (TP)  
 Ajouter 161 \$ pour (MB)

	1	2	3	4	5	6	7	8	9	10	11	12
<b>R27823</b>	5181	5445	5668	5924	6344	6732	7120	7458	7879	8275	8811	9570
<b>R27823S</b>	6179	6443	6666	6922	7342	7730	8118	8456	8877	9273	9809	10568

module avec console PO L49.5 P49.5 H47 | MM L1257 P1257 H1194

	DIMENSIONS HORS TOUT			DIMENSIONS DE L'ASSISE			DIMENSIONS DU DOSSIER		
	L	P	H	L	P	H	L	H	
PO	39	39	47	24	19	18	24	29	
MM	991	991	1194	610	483	457	610	737	

RTA 00 1 par boîte

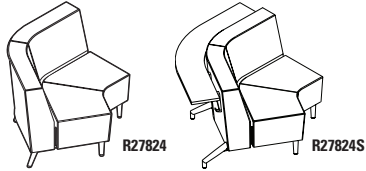

**Module de coin à 120°, dossier régulier**  
 TFC : 6 V. | 5.49 M  
 Poids unitaire : 80 LB | 36.4 KG  
 Poids - boîte : 109 LB | 49.44 KG  
 Volume - boîte : 48.25 P³ | 1.36 M³

Sans module alimentation-USB.

Brides de jumelage comprises (2 côtés).

Ajouter 91 \$, 63 \$ pour (S2), (SE)  
 Ajouter 533 \$ pour 36 lb (CW), (C6)  
 Ajouter 117 \$ pour (SU) ou 596 \$ pour (BS)  
 Ajouter 35 \$ pour (TP)  
 Ajouter 161 \$ pour (MB)

	1	2	3	4	5	6	7	8	9	10	11	12
<b>R27824</b>	3676	3868	4030	4216	4522	4804	5086	5332	5638	5926	6316	6868
<b>R27824S</b>	4612	4804	4966	5152	5458	5740	6022	6268	6574	6862	7252	7804

module avec console PO L62.5 P40.5 H32 | MM L1588 P1029 H813

	DIMENSIONS HORS TOUT			DIMENSIONS DE L'ASSISE			DIMENSIONS DU DOSSIER		
	L	P	H	L	P	H	L	H	
PO	52.5	30	32	52	19	18	52	14	
MM	1334	762	813	1321	483	457	1321	356	

RTA 00 1 par boîte

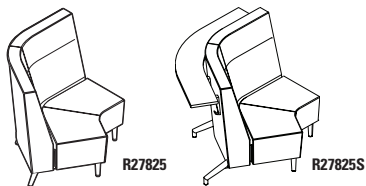

**Module de coin à 120°, dossier haut**  
 TFC : 7.75 V. | 7.09 M  
 Poids unitaire : 89 LB | 40.5 KG  
 Poids - boîte : 118 LB | 53.52 KG  
 Volume - boîte : 60.5 P³ | 1.71 M³

Sans module alimentation-USB.

Brides de jumelage comprises (2 côtés).

Ajouter 120 \$, 63 \$ pour (S2), (SE)  
 Ajouter 533 \$ pour 36 lb (CW), (C6)  
 Ajouter 117 \$ pour (SU) ou 596 \$ pour (BS)  
 Ajouter 35 \$ pour (TP)  
 Ajouter 161 \$ pour (MB)

	1	2	3	4	5	6	7	8	9	10	11	12
<b>R27825</b>	4666	4914	5123	5364	5759	6123	6487	6805	7200	7572	8076	8789
<b>R27825S</b>	5602	5850	6059	6300	6695	7059	7423	7741	8136	8508	9012	9725

module avec console PO L63.5 P41 H41.5 | MM L1613 P1041 H1054

	DIMENSIONS HORS TOUT			DIMENSIONS DE L'ASSISE			DIMENSIONS DU DOSSIER		
	L	P	H	L	P	H	L	H	
PO	53.5	30.5	41.5	41	21	18	51	23.5	
MM	1359	775	1054	1041	533	457	1295	597	

RTA 00 1 par boîte

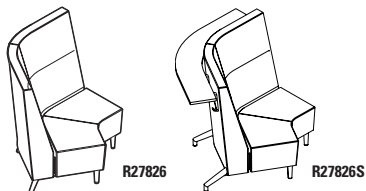

**Module de coin à 120°, dossier très haut**  
 TFC : 8.25 V. | 7.54 M  
 Poids unitaire : 91 LB | 41.4 KG  
 Poids - boîte : 123 LB | 55.79 KG  
 Volume - boîte : 68.75 P³ | 1.94 M³

Sans module alimentation-USB.

Brides de jumelage comprises (2 côtés).

Ajouter 129 \$, 63 \$ pour (S2), (SE)  
 Ajouter 533 \$ pour 36 lb (CW), (C6)  
 Ajouter 117 \$ pour (SU) ou 596 \$ pour (BS)  
 Ajouter 35 \$ pour (TP)  
 Ajouter 161 \$ pour (MB)

	1	2	3	4	5	6	7	8	9	10	11	12
<b>R27826</b>	5181	5445	5668	5924	6344	6732	7120	7458	7879	8275	8811	9570
<b>R27826S</b>	6116	6380	6603	6859	7279	7667	8055	8393	8814	9210	9746	10505

module avec console PO L64 P41.5 H47 | MM L1626 P1054 H1194

	DIMENSIONS HORS TOUT			DIMENSIONS DE L'ASSISE			DIMENSIONS DU DOSSIER		
	L	P	H	L	P	H	L	H	
PO	54	31.5	47	41	21	18	51	29	
MM	1372	800	1194	1041	533	457	1295	737	

RTA 00 1 par boîte



**Accoudoir en boucle**  
 TFC : s.o.  
 Poids unitaire : 5 LB | 2.3 KG  
 Poids - boîte : 6.3 LB | 2.86 KG  
 Volume - boîte : 0.6 P³ | 0.01 M³

Accoudoirs vendus séparément (1 art.).

Prix courant	
<b>R2770</b>	238

	DIMENSIONS HORS TOUT			DIMENSIONS DE L'ASSISE			DIMENSIONS DU DOSSIER		
	L	P	H	L	P	H	L	H	
PO	2.5	14	19.5	-	-	-	-	-	
MM	64	356	495	-	-	-	-	-	

RTA 1 1 par boîte

DESCRIPTION	CARACTÉRISTIQUES	MODÈLE		GRADES DE TEXTILE DE SÉRIE							
		Prix courant		R2771		274					
	<b>Accoudoir en boucle avec manchon</b> TFC : s.o. Poids unitaire : 5 LB   2.3 KG Poids - boîte : 6.61 LB   3 KG Volume - boîte : 0.6 P³   0.01 M³	Accoudoirs vendus séparément (1 art.) Finis – manchon : (BK) nocturne, (FO) brume, (LB) café au lait	PO	2.5	14	19.5	-	-	-	-	-
			MM	64	356	495	-	-	-	-	-
			<b>RTA 1</b>								1 par boîte

BANCS RIVER+

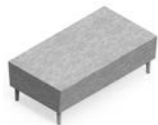

modèle R27832



modèle R27845



modèle R27840

Sièges et tables River+



Se reporter à la page 118 pour les sièges River+.  
Se reporter à la page 137 pour les tables River+.

EXEMPLE D'UN CODE POUR LA COMMANDE D'UN SIÈGE RIVER+ :

R27832	-NS	-CE90	-CHM	-S6	-AS	-NC
--------	-----	-------	------	-----	-----	-----

Modèle	Coutures scellées (dossier)	Textile	Fini – pieds	Choix de pieds	Angle des pieds	Lest
--------	-----------------------------	---------	--------------	----------------	-----------------	------

-SB	-W	-F1
Face inférieure	Fini – alimentation	Emplacement – alimentation

Autres options	PRÉCISER
<b>Fixations inviolables</b> Le supplément varie, se reporter au modèle voulu.	<b>TP</b>
<b>Membrane étanche</b> Le supplément varie, se reporter au modèle voulu.	<b>MB</b>

\*les brides de jumelage sont surbaissées pour dégager la bande d'agrafes; les modules avec face inférieure scellée ne se jumellent qu'avec d'autres modules à face inférieure scellée.  
\*\*ne peut recevoir des brides de jumelage ou des modules d'alimentation.

CARACTÉRISTIQUES DE SÉRIE

- Gamme modulaire, River+ se décline en modules droits, courbes et autoportants.
- Les modules peuvent se jumeler ensemble dans toute configuration pour créer un vaste choix d'aménagements. Les ferrures de jumelage sont de série et installées en usine. Elles pivotent pour se ranger lorsqu'elles ne sont pas utilisées.
- Les pieds fuselés inédits sont faits d'acier soudé. Chaque pied est solidement boulonné au bâti. Le pied de série mesure 6,5 po H, facilitant l'entretien sous les meubles.
- Des pieds droits (à la verticale) sont de série. En option, les modules jumelables peuvent être munis de pieds arrière à angle pour s'harmoniser avec les sièges River+.
- Les pieds sont finis chromé de série et munis de patins réglables en nylon noirs qui ne marquent pas.
- Les modules River+ offrent une capacité nominale active maximale de 600 lb par place assise et sont conçus pour une utilisation en continu.
- Pour les applications haut rendement, la garantie limitée à vie de Global ne vise que les textiles d'un rendement nominal de 100 000 doubles frottements.
- Choix de rembourrage : tissus, vinyles ou cuirs. Les modèles garnis d'un vinyle ou cuir peuvent présenter des piqûres sur les coussins d'assise ou de dossier, s'il y a lieu.
- Tous les modules sont expédiés entièrement montés.

CARACTÉRISTIQUES EN OPTION

- Pour ajouter des coutures thermocollées, préciser (SS) – se reporter au modèle voulu pour le supplément.
- Les pieds sont offerts dans des hauteurs de 3 po et de 8 po. Les pieds des deux hauteurs peuvent être munis de fixations au sol, à préciser. Le supplément varie. Visserie non comprise.
- Les produits peuvent être lestés pour mieux rester en place. Préciser (CW) – se reporter au modèle voulu pour le poids supplémentaire et le supplément.
- Pour faciliter l'entretien et rehausser les pratiques de lutte contre les infections, la face inférieure de l'assise peut être finie en PVC (vinyle) et scellée pour prévenir l'infiltration de liquides. Préciser (SU) – se reporter au modèle voulu pour le supplément.
- Un fond en acier offre une protection contre les manipulations (comprend des vis inviolables) Préciser (BS) – se reporter au modèle voulu pour le supplément. Remarque : les modules d'alimentation et l'option de jumelage ne sont pas offerts pour les modèles à fond en acier.
- La plupart des bancs (sauf les modules de coin et les modules autoportants) peuvent être dotés de modules alimentation-USB. Chaque module présente une prise de courant, deux prises USB doubles et un cordon d'alimentation noir de 120 po avec fiche à trois broches.
- Ces modules sont situés à des emplacements prédéterminés, se reporter aux illustrations. Ils doivent être installés à l'usine. Ajouter 717 \$ par module.
- Les modules alimentation-USB peuvent présenter une plaque finie noir de jais (J) et des prises noires ou une plaque blanche (W) et des prises blanches.

Ajouter les codes d'options dans l'ordre suivant :

- **Numéro de modèle**  
R27831 à R27833 Bancs droits  
R27834 à R27835 Bancs courbes  
R27836 à R27839 Bancs de coin  
R27840 à R27841 Bancs boomerang  
R27842 Banc en Y  
R27843 à R27846 Bancs circulaires non jumelables  
R27847 à R27850 Bancs carrés non jumelables
- **Coutures thermoscellées**  
(NS) Coutures régulières.  
(SS) Coutures thermoscellées. Le supplément varie, se reporter au modèle voulu.
- **Textile**  
Préciser le code de textile.
- **Fini – pieds**  
Pour le choix de finis des pieds, se reporter à la page 161. Sans supplément.
- **Choix de pieds**  
(S6) Assise de hauteur régulière (17,5 po), pieds de 6,5 po avec patins réglables. Sans supplément.  
(S3) Assise basse (14 po), pieds de 3 po avec patins réglables. Sans supplément.  
(S8) Assise haute (19 po), pieds de 8 po avec patins réglables. Sans supplément.  
(F6) Assise de hauteur régulière (17,5 po), pieds de 6,5 po avec fixation au sol. Le supplément varie.  
(F3) Assise basse (14 po), pieds de 3 po avec fixation au sol. Le supplément varie.  
(F8) Assise haute (19 po), pieds de 8 po avec fixation au sol. Le supplément varie.
- **Angle des pieds**  
(AS) Pieds droits. Sans supplément.  
(SA) Pieds avant droits, pieds arrière à angle (offerts uniquement pour les pieds de 6,5 po et de 8 po sur les modules droits, courbes, de coin et boomerang). Sans supplément.
- **Lest**  
(NC) Sans lest.  
(CW) Lest. Le supplément varie, se reporter au modèle voulu.
- **Face inférieure**  
(SB) Face inférieure régulière.  
(SU) En vinyle, scellée, avec bande d'agrafes. Le supplément varie, se reporter au modèle voulu.\*  
(BS) Fond en acier. Le supplément varie, se reporter au modèle voulu.\*\*
- **Fini – module alimentation-USB**  
(NP) Sans module d'alimentation  
(J) Noir de jais  
(W) Blanc
- **Emplacement – module alimentation-USB**  
(bancs droits, courbes, boomerang et en Y uniquement, selon les illustrations ci-dessous). Ajouter 717 \$ par module.  
(F1) Avant, à gauche  
(F2) Avant, à droite  
(B1) Arrière, à gauche  
(B2) Arrière, à droite

EMPLACEMENTS – ALIMENTATION

Bancs droits

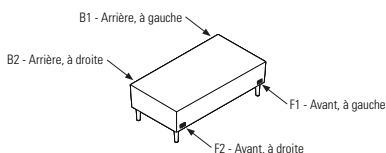

Bancs courbes

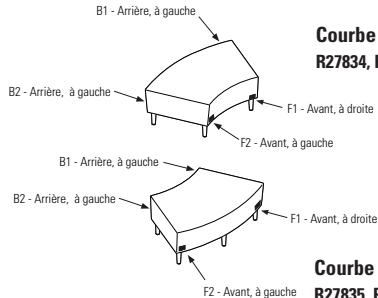

Boomerang benches

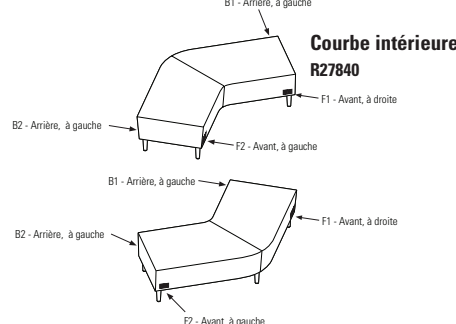

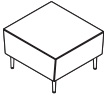

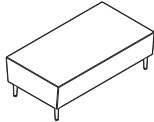

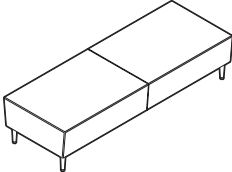
DESCRIPTION	CARACTÉRISTIQUES	MODÈLE	GRADES DE TEXTILE DE SÉRIE																																									
			1	2	3	4	5	6	7	8	9	10	11	12																														
 <p><b>Banc simple</b> TFC : 1.75 V.   1.6 M Poids unitaire : 40 LB   18.2 KG Poids - boîte : 48 LB   21.77 KG Volume - boîte : 10.5 P³   0.29 M³</p>	<p>Pour l'emplacement de l'alimentation, se reporter aux illustrations.</p> <p>Brides de jumelage comprises (2 côtés).</p> <p>Ajouter 47 \$ pour (SS) Ajouter 90 \$ pour (F_) Ajouter 533 \$ pour 36 lb (CW) Ajouter 47 \$ pour (SU) ou 247 \$ pour (BS) Ajouter 28 \$ pour (TP) Ajouter 81 \$ pour (MB)</p>	<b>R27831</b>	1157	1213	1260	1315	1404	1486	1568	1640	1729	1813	1927	2088																														
		<table border="1"> <thead> <tr> <th rowspan="2"></th> <th colspan="3">DIMENSIONS HORS TOUT</th> <th colspan="3">DIMENSIONS DE L'ASSISE</th> <th colspan="2">DIMENSIONS DU DOSSIER</th> </tr> <tr> <th>L</th><th>P</th><th>H</th> <th>L</th><th>P</th><th>H</th> <th>L</th><th>H</th> </tr> </thead> <tbody> <tr> <td>PO</td> <td>26</td><td>28.5</td><td>17.5</td> <td>-</td><td>-</td><td>-</td> <td>-</td><td>-</td> </tr> <tr> <td>MM</td> <td>660</td><td>724</td><td>445</td> <td>-</td><td>-</td><td>-</td> <td>-</td><td>-</td> </tr> <tr> <td><b>RTA 00</b></td> <td colspan="8">1 par boîte</td> </tr> </tbody> </table>		DIMENSIONS HORS TOUT			DIMENSIONS DE L'ASSISE			DIMENSIONS DU DOSSIER		L	P	H	L	P	H	L	H	PO	26	28.5	17.5	-	-	-	-	-	MM	660	724	445	-	-	-	-	-	<b>RTA 00</b>	1 par boîte					
	DIMENSIONS HORS TOUT			DIMENSIONS DE L'ASSISE			DIMENSIONS DU DOSSIER																																					
	L	P	H	L	P	H	L	H																																				
PO	26	28.5	17.5	-	-	-	-	-																																				
MM	660	724	445	-	-	-	-	-																																				
<b>RTA 00</b>	1 par boîte																																											

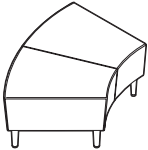

DESCRIPTION	CARACTÉRISTIQUES	MODÈLE	GRADES DE TEXTILE DE SÉRIE																																									
			1	2	3	4	5	6	7	8	9	10	11	12																														
 <p><b>Banc deux places</b> TFC : 2.75 V.   2.51 M Poids unitaire : 55 LB   25 KG Poids - boîte : 65 LB   29.48 KG Volume - boîte : 20.5 P³   0.58 M³</p>	<p>Pour l'emplacement de l'alimentation, se reporter aux illustrations.</p> <p>Brides de jumelage comprises (2 côtés).</p> <p>Ajouter 59 \$ pour (SS) Ajouter 90 \$ pour (F_) Ajouter 1067 \$ pour 72 lb (CW) Ajouter 72 \$ pour (SU) ou 407 \$ pour (BS) Ajouter 28 \$ pour (TP) Ajouter 161 \$ pour (MB)</p>	<b>R27832</b>	1796	1884	1958	2044	2184	2313	2442	2555	2695	2827	3006	3259																														
		<table border="1"> <thead> <tr> <th rowspan="2"></th> <th colspan="3">DIMENSIONS HORS TOUT</th> <th colspan="3">DIMENSIONS DE L'ASSISE</th> <th colspan="2">DIMENSIONS DU DOSSIER</th> </tr> <tr> <th>L</th><th>P</th><th>H</th> <th>L</th><th>P</th><th>H</th> <th>L</th><th>H</th> </tr> </thead> <tbody> <tr> <td>PO</td> <td>52</td><td>28.5</td><td>17.5</td> <td>-</td><td>-</td><td>-</td> <td>-</td><td>-</td> </tr> <tr> <td>MM</td> <td>1321</td><td>724</td><td>445</td> <td>-</td><td>-</td><td>-</td> <td>-</td><td>-</td> </tr> <tr> <td><b>RTA 00</b></td> <td colspan="8">1 par boîte</td> </tr> </tbody> </table>		DIMENSIONS HORS TOUT			DIMENSIONS DE L'ASSISE			DIMENSIONS DU DOSSIER		L	P	H	L	P	H	L	H	PO	52	28.5	17.5	-	-	-	-	-	MM	1321	724	445	-	-	-	-	-	<b>RTA 00</b>	1 par boîte					
	DIMENSIONS HORS TOUT			DIMENSIONS DE L'ASSISE			DIMENSIONS DU DOSSIER																																					
	L	P	H	L	P	H	L	H																																				
PO	52	28.5	17.5	-	-	-	-	-																																				
MM	1321	724	445	-	-	-	-	-																																				
<b>RTA 00</b>	1 par boîte																																											

DESCRIPTION	CARACTÉRISTIQUES	MODÈLE	GRADES DE TEXTILE DE SÉRIE																																									
			1	2	3	4	5	6	7	8	9	10	11	12																														
 <p><b>Banc trois places</b> TFC : 4.5 V.   4.11 M Poids unitaire : 88 LB   40 KG Poids - boîte : 103 LB   46.72 KG Volume - boîte : 30.25 P³   0.85 M³</p>	<p>Pour l'emplacement de l'alimentation, se reporter aux illustrations.</p> <p>Brides de jumelage comprises (2 côtés).</p> <p>Ajouter 88 \$ pour (SS) Ajouter 90 \$ pour (F_) Ajouter 1067 \$ pour 72 lb (CW) Ajouter 101 \$ pour (SU) ou 521 \$ pour (BS) Ajouter 28 \$ pour (TP) Ajouter 243 \$ pour (MB)</p>	<b>R27833</b>	2489	2633	2755	2894	3124	3335	3547	3731	3961	4177	4469	4883																														
		<table border="1"> <thead> <tr> <th rowspan="2"></th> <th colspan="3">DIMENSIONS HORS TOUT</th> <th colspan="3">DIMENSIONS DE L'ASSISE</th> <th colspan="2">DIMENSIONS DU DOSSIER</th> </tr> <tr> <th>L</th><th>P</th><th>H</th> <th>L</th><th>P</th><th>H</th> <th>L</th><th>H</th> </tr> </thead> <tbody> <tr> <td>PO</td> <td>78</td><td>28.5</td><td>17.5</td> <td>-</td><td>-</td><td>-</td> <td>-</td><td>-</td> </tr> <tr> <td>MM</td> <td>1981</td><td>724</td><td>445</td> <td>-</td><td>-</td><td>-</td> <td>-</td><td>-</td> </tr> <tr> <td><b>RTA 00</b></td> <td colspan="8">1 par boîte</td> </tr> </tbody> </table>		DIMENSIONS HORS TOUT			DIMENSIONS DE L'ASSISE			DIMENSIONS DU DOSSIER		L	P	H	L	P	H	L	H	PO	78	28.5	17.5	-	-	-	-	-	MM	1981	724	445	-	-	-	-	-	<b>RTA 00</b>	1 par boîte					
	DIMENSIONS HORS TOUT			DIMENSIONS DE L'ASSISE			DIMENSIONS DU DOSSIER																																					
	L	P	H	L	P	H	L	H																																				
PO	78	28.5	17.5	-	-	-	-	-																																				
MM	1981	724	445	-	-	-	-	-																																				
<b>RTA 00</b>	1 par boîte																																											

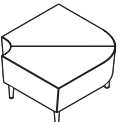
DESCRIPTION	CARACTÉRISTIQUES	MODÈLE	GRADES DE TEXTILE DE SÉRIE																																									
			1	2	3	4	5	6	7	8	9	10	11	12																														
 <p><b>Banc deux places, courbe int.</b> TFC : 3 V.   2.74 M Poids unitaire : 49 LB   22.3 KG Poids - boîte : 60 LB   27.22 KG Volume - boîte : 22.75 P³   0.64 M³</p>	<p>Pour l'emplacement de l'alimentation, se reporter aux illustrations.</p> <p>Brides de jumelage comprises (2 côtés).</p> <p>Ajouter 55 \$ pour (SS) Ajouter 113 \$ pour (F_) Ajouter 1067 \$ pour 72 lb (CW) Ajouter 72 \$ pour (SU) ou 327 \$ pour (BS) Ajouter 35 \$ pour (TP) Ajouter 161 \$ pour (MB)</p>	<b>R27834</b>	2609	2705	2786	2879	3032	3173	3314	3437	3590	3734	3929	4205																														
		<table border="1"> <thead> <tr> <th rowspan="2"></th> <th colspan="3">DIMENSIONS HORS TOUT</th> <th colspan="3">DIMENSIONS DE L'ASSISE</th> <th colspan="2">DIMENSIONS DU DOSSIER</th> </tr> <tr> <th>L</th><th>P</th><th>H</th> <th>L</th><th>P</th><th>H</th> <th>L</th><th>H</th> </tr> </thead> <tbody> <tr> <td>PO</td> <td>50</td><td>30.5</td><td>17.5</td> <td>-</td><td>-</td><td>-</td> <td>-</td><td>-</td> </tr> <tr> <td>MM</td> <td>1270</td><td>775</td><td>445</td> <td>-</td><td>-</td><td>-</td> <td>-</td><td>-</td> </tr> <tr> <td><b>RTA 00</b></td> <td colspan="8">1 par boîte</td> </tr> </tbody> </table>		DIMENSIONS HORS TOUT			DIMENSIONS DE L'ASSISE			DIMENSIONS DU DOSSIER		L	P	H	L	P	H	L	H	PO	50	30.5	17.5	-	-	-	-	-	MM	1270	775	445	-	-	-	-	-	<b>RTA 00</b>	1 par boîte					
	DIMENSIONS HORS TOUT			DIMENSIONS DE L'ASSISE			DIMENSIONS DU DOSSIER																																					
	L	P	H	L	P	H	L	H																																				
PO	50	30.5	17.5	-	-	-	-	-																																				
MM	1270	775	445	-	-	-	-	-																																				
<b>RTA 00</b>	1 par boîte																																											

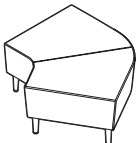
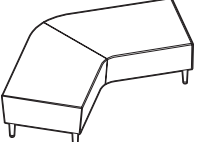
DESCRIPTION	CARACTÉRISTIQUES	MODÈLE	GRADES DE TEXTILE DE SÉRIE																																									
			1	2	3	4	5	6	7	8	9	10	11	12																														
 <p><b>Banc deux places, courbe ext.</b> TFC : 3 V.   2.74 M Poids unitaire : 49 LB   22.3 KG Poids - boîte : 60 LB   27.22 KG Volume - boîte : 22.75 P³   0.64 M³</p>	<p>Pour l'emplacement de l'alimentation, se reporter aux illustrations.</p> <p>Brides de jumelage comprises (2 côtés).</p> <p>Ajouter 55 \$ pour (SS) Ajouter 113 \$ pour (F_) Ajouter 1067 \$ pour 72 lb (CW) Ajouter 72 \$ pour (SU) ou 327 \$ pour (BS) Ajouter 35 \$ pour (TP) Ajouter 161 \$ pour (MB)</p>	<b>R27835</b>	2609	2705	2786	2879	3032	3173	3314	3437	3590	3734	3929	4205																														
		<table border="1"> <thead> <tr> <th rowspan="2"></th> <th colspan="3">DIMENSIONS HORS TOUT</th> <th colspan="3">DIMENSIONS DE L'ASSISE</th> <th colspan="2">DIMENSIONS DU DOSSIER</th> </tr> <tr> <th>L</th><th>P</th><th>H</th> <th>L</th><th>P</th><th>H</th> <th>L</th><th>H</th> </tr> </thead> <tbody> <tr> <td>PO</td> <td>50</td><td>30.5</td><td>17.5</td> <td>-</td><td>-</td><td>-</td> <td>-</td><td>-</td> </tr> <tr> <td>MM</td> <td>1270</td><td>775</td><td>445</td> <td>-</td><td>-</td><td>-</td> <td>-</td><td>-</td> </tr> <tr> <td><b>RTA 00</b></td> <td colspan="8">1 par boîte</td> </tr> </tbody> </table>		DIMENSIONS HORS TOUT			DIMENSIONS DE L'ASSISE			DIMENSIONS DU DOSSIER		L	P	H	L	P	H	L	H	PO	50	30.5	17.5	-	-	-	-	-	MM	1270	775	445	-	-	-	-	-	<b>RTA 00</b>	1 par boîte					
	DIMENSIONS HORS TOUT			DIMENSIONS DE L'ASSISE			DIMENSIONS DU DOSSIER																																					
	L	P	H	L	P	H	L	H																																				
PO	50	30.5	17.5	-	-	-	-	-																																				
MM	1270	775	445	-	-	-	-	-																																				
<b>RTA 00</b>	1 par boîte																																											

DESCRIPTION	CARACTÉRISTIQUES	MODÈLE	GRADES DE TEXTILE DE SÉRIE												
			1	2	3	4	5	6	7	8	9	10	11	12	
 <p><b>Banc de coin à 90°, courbe int.</b>                      TFC : 3.25 V.   2.97 M                      Poids unitaire : 49 LB   22.3 KG                      Poids - boîte : 60 LB   27.22 KG                      Volume - boîte : 17.25 P³   0.48 M³</p>	Pour l'emplacement de l'alimentation, se reporter aux illustrations.  Brides de jumelage comprises (2 côtés).  Ajouter 55 \$ pour (SS) Ajouter 113 \$ pour (F_) Ajouter 533 \$ pour 36 lb (CW) Ajouter 83 \$ pour (SU) ou 382 \$ pour (BS) Ajouter 35 \$ pour (TP) Ajouter 161 \$ pour (MB)	<b>R27836</b>	2609	2713	2801	2902	3067	3220	3373	3506	3672	3828	4039	4338	
		<b>DIMENSIONS HORS TOUT</b>			<b>DIMENSIONS DE L'ASSISE</b>			<b>DIMENSIONS DU DOSSIER</b>							
		L	P	H	L	P	H	L	H						
		PO 36.5 MM 927	36.5 927	17.5 445	-	-	-	-	-						
 <p><b>Banc de coin à 90°, courbe ext.</b>                      TFC : 3.25 V.   2.97 M                      Poids unitaire : 49 LB   22.3 KG                      Poids - boîte : 60 LB   27.22 KG                      Volume - boîte : 17.25 P³   0.48 M³</p>	Pour l'emplacement de l'alimentation, se reporter aux illustrations.  Brides de jumelage comprises (2 côtés).  Ajouter 55 \$ pour (SS) Ajouter 113 \$ pour (F_) Ajouter 533 \$ pour 36 lb (CW) Ajouter 83 \$ pour (SU) ou 382 \$ pour (BS) Ajouter 35 \$ pour (TP) Ajouter 161 \$ pour (MB)	<b>R27837</b>	2609	2713	2801	2902	3067	3220	3373	3506	3672	3828	4039	4338	
		<b>DIMENSIONS HORS TOUT</b>			<b>DIMENSIONS DE L'ASSISE</b>			<b>DIMENSIONS DU DOSSIER</b>							
		L	P	H	L	P	H	L	H						
		PO 36.5 MM 927	36.5 927	17.5 445	-	-	-	-	-						
 <p><b>Banc de coin à 120°, courbe int.</b>                      TFC : 3.5 V.   3.2 M                      Poids unitaire : 46 LB   20.9 KG                      Poids - boîte : 57 LB   25.85 KG                      Volume - boîte : 26.75 P³   0.75 M³</p>	Pour l'emplacement de l'alimentation, se reporter aux illustrations.  Brides de jumelage comprises (2 côtés).  Ajouter 57 \$ pour (SS) Ajouter 113 \$ pour (F_) Ajouter 533 \$ pour 36 lb (CW) Ajouter 83 \$ pour (SU) ou 421 \$ pour (BS) Ajouter 35 \$ pour (TP) Ajouter 161 \$ pour (MB)	<b>R27838</b>	2609	2721	2816	2924	3103	3267	3432	3575	3754	3922	4149	4471	
		<b>DIMENSIONS HORS TOUT</b>			<b>DIMENSIONS DE L'ASSISE</b>			<b>DIMENSIONS DU DOSSIER</b>							
		L	P	H	L	P	H	L	H						
		PO 36.5 MM 927	51.5 1308	17.5 445	-	-	-	-	-						
 <p><b>Banc de coin à 120°, courbe ext.</b>                      TFC : 3.5 V.   3.2 M                      Poids unitaire : 46 LB   20.9 KG                      Poids - boîte : 57 LB   25.85 KG                      Volume - boîte : 26.75 P³   0.75 M³</p>	Pour l'emplacement de l'alimentation, se reporter aux illustrations.  Brides de jumelage comprises (2 côtés).  Ajouter 57 \$ pour (SS) Ajouter 113 \$ pour (F_) Ajouter 533 \$ pour 36 lb (CW) Ajouter 83 \$ pour (SU) ou 421 \$ pour (BS) Ajouter 35 \$ pour (TP) Ajouter 161 \$ pour (MB)	<b>R27839</b>	2609	2721	2816	2924	3103	3267	3432	3575	3754	3922	4149	4471	
		<b>DIMENSIONS HORS TOUT</b>			<b>DIMENSIONS DE L'ASSISE</b>			<b>DIMENSIONS DU DOSSIER</b>							
		L	P	H	L	P	H	L	H						
		PO 36.5 MM 927	51.5 1308	17.5 445	-	-	-	-	-						
 <p><b>Banc boomerang, courbe int.</b>                      TFC : 5.25 V.   4.8 M                      Poids unitaire : 84 LB   38.2 KG                      Poids - boîte : 126 LB   57.15 KG                      Volume - boîte : 47.75 P³   1.35 M³</p>	Pour l'emplacement de l'alimentation, se reporter aux illustrations.  Brides de jumelage comprises (2 côtés).  Ajouter 84 \$ pour (SS) Ajouter 113 \$ pour (F_) Ajouter 1067 \$ pour 72 lb (CW) Ajouter 114 \$ pour (SU) ou 736 \$ pour (BS) Ajouter 35 \$ pour (TP) Ajouter 243 \$ pour (MB)	<b>R27840</b>	3233	3401	3543	3706	3973	4220	4467	4682	4950	5202	5543	6026	
		<b>DIMENSIONS HORS TOUT</b>			<b>DIMENSIONS DE L'ASSISE</b>			<b>DIMENSIONS DU DOSSIER</b>							
		L	P	H	L	P	H	L	H						
		PO 82 MM 2083	45 1143	17.5 445	-	-	-	-	-						

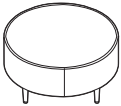
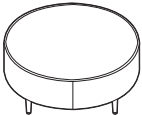
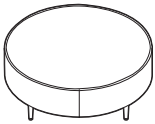
DESCRIPTION	CARACTÉRISTIQUES	MODÈLE	GRADES DE TEXTILE DE SÉRIE											
			1	2	3	4	5	6	7	8	9	10	11	12
 <p><b>Banc boomerang, courbe ext.</b> TFC : 5.25 V.   4.8 M Poids unitaire : 84 LB   38.2 KG Poids - boîte : 126 LB   57.15 KG Volume - boîte : 47.75 P<sup>3</sup>   1.35 M<sup>3</sup></p>	<p>Pour l'emplacement de l'alimentation, se reporter aux illustrations.</p> <p>Brides de jumelage comprises (2 côtés).</p> <p>Ajouter 84 \$ pour (SS) Ajouter 113 \$ pour (F_) Ajouter 1067 \$ pour 72 lb (CW) Ajouter 114 \$ pour (SU) ou 736 \$ pour (BS) Ajouter 35 \$ pour (TP) Ajouter 243 \$ pour (MB)</p>	<p><b>R27841</b></p>	3233	3401	3543	3706	3973	4220	4467	4682	4950	5202	5543	6026
			<p><b>DIMENSIONS HORS TOUT</b></p> <p>L P H</p>	<p><b>DIMENSIONS DE L'ASSISE</b></p> <p>L P H</p>	<p><b>DIMENSIONS DU DOSSIER</b></p> <p>L H</p>	<p>PO 82 45 17.5 - - - - - - - -</p> <p>MM 2083 1143 445 - - - - - - - -</p>	<p>RTA 00 1 par boîte</p>							
 <p><b>Banc circulaire, 18 po dia</b> TFC : 1 V.   0.91 M Poids unitaire : 20 LB   9.1 KG Poids - boîte : 25 LB   11.34 KG Volume - boîte : 4.7 P<sup>3</sup>   0.13 M<sup>3</sup></p>	<p>Sans module alimentation-USB.</p> <p>Module autoportant uniquement.</p> <p>Ajouter 31 \$ pour (SS) Ajouter 90 \$ pour (F_) Non offert (CW) Ajouter 35 \$ pour (SU), (BS) non offert Ajouter 28 \$ pour (TP) Ajouter 81 \$ pour (MB)</p>	<p><b>R27843</b></p>	686	718	745	776	827	874	921	962	1013	1061	1126	1218
			<p><b>DIMENSIONS HORS TOUT</b></p> <p>L P H</p>	<p><b>DIMENSIONS DE L'ASSISE</b></p> <p>L P H</p>	<p><b>DIMENSIONS DU DOSSIER</b></p> <p>L H</p>	<p>PO 18 18 17.5 - - - - - - - -</p> <p>MM 457 457 445 - - - - - - - -</p>	<p>RTA 00 1 par boîte</p>							
 <p><b>Banc circulaire, 36 po dia</b> TFC : 3.25 V.   2.97 M Poids unitaire : 41 LB   18.6 KG Poids - boîte : 50 LB   22.68 KG Volume - boîte : 18.25 P<sup>3</sup>   0.51 M<sup>3</sup></p>	<p>Sans module alimentation-USB.</p> <p>Module autoportant uniquement.</p> <p>Ajouter 51 \$ pour (SS) Ajouter 90 \$ pour (F_) Ajouter 533 \$ pour 36 lb (CW) Ajouter 72 \$ pour (SU) ou 422 \$ pour (BS) Ajouter 28 \$ pour (TP) Ajouter 81 \$ pour (MB)</p>	<p><b>R27844</b></p>	1546	1650	1738	1839	2004	2157	2310	2443	2609	2765	2976	3275
			<p><b>DIMENSIONS HORS TOUT</b></p> <p>L P H</p>	<p><b>DIMENSIONS DE L'ASSISE</b></p> <p>L P H</p>	<p><b>DIMENSIONS DU DOSSIER</b></p> <p>L H</p>	<p>PO 36 36 17.5 - - - - - - - -</p> <p>MM 914 914 445 - - - - - - - -</p>	<p>RTA 00 1 par boîte</p>							
 <p><b>Banc circulaire, 42 po dia</b> TFC : 3.5 V.   3.2 M Poids unitaire : 45 LB   20.5 KG Poids - boîte : 55 LB   24.95 KG Volume - boîte : 23 P<sup>3</sup>   0.65 M<sup>3</sup></p>	<p>Sans module alimentation-USB.</p> <p>Module autoportant uniquement.</p> <p>Ajouter 55 \$ pour (SS) Ajouter 90 \$ pour (F_) Ajouter 1067 \$ pour 72 lb (CW) Ajouter 83 \$ pour (SU) ou 461 \$ pour (BS) Ajouter 28 \$ pour (TP) Ajouter 161 \$ pour (MB)</p>	<p><b>R27845</b></p>	1813	1925	2020	2128	2307	2471	2636	2779	2958	3126	3353	3675
			<p><b>DIMENSIONS HORS TOUT</b></p> <p>L P H</p>	<p><b>DIMENSIONS DE L'ASSISE</b></p> <p>L P H</p>	<p><b>DIMENSIONS DU DOSSIER</b></p> <p>L H</p>	<p>PO 42 42 17.5 - - - - - - - -</p> <p>MM 1067 1067 445 - - - - - - - -</p>	<p>RTA 00 1 par boîte</p>							
 <p><b>Banc circulaire, 48 po dia</b> TFC : 3.75 V.   3.43 M Poids unitaire : 55 LB   25 KG Poids - boîte : 65 LB   29.48 KG Volume - boîte : 30 P<sup>3</sup>   0.84 M<sup>3</sup></p>	<p>Sans module alimentation-USB.</p> <p>Module autoportant uniquement.</p> <p>Ajouter 59 \$ pour (SS) Ajouter 90 \$ pour (F_) Ajouter 1067 \$ pour 72 lb (CW) Ajouter 101 \$ pour (SU) ou 491 \$ pour (BS) Ajouter 28 \$ pour (TP) Ajouter 243 \$ pour (MB)</p>	<p><b>R27846</b></p>	2130	2250	2351	2468	2659	2835	3011	3165	3356	3536	3780	4125
			<p><b>DIMENSIONS HORS TOUT</b></p> <p>L P H</p>	<p><b>DIMENSIONS DE L'ASSISE</b></p> <p>L P H</p>	<p><b>DIMENSIONS DU DOSSIER</b></p> <p>L H</p>	<p>PO 48 48 17.5 - - - - - - - -</p> <p>MM 1219 1219 445 - - - - - - - -</p>	<p>RTA 00 1 par boîte</p>							



**DESCRIPTION      CARACTÉRISTIQUES      MODÈLE      GRADES DE TEXTILE DE SÉRIE**

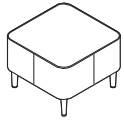

**Banc carré, 24 po**  
 TFC : 1.5 V. | 1.37 M  
 Poids unitaire : 25 LB | 11.4 KG  
 Poids - boîte : 30 LB | 13.61 KG  
 Volume - boîte : 8 P<sup>3</sup> | 0.22 M<sup>3</sup>

Sans module alimentation-USB.

Module autoportant uniquement.

Ajouter 43 \$ pour (SS)  
 Ajouter 90 \$ pour (F\_)  
 Ajouter 533 \$ pour 36 lb (CW)  
 Ajouter 38 \$ pour (SU) ou 189 \$ pour (BS)  
 Ajouter 28 \$ pour (TP)  
 Ajouter 81 \$ pour (MB)

	1	2	3	4	5	6	7	8	9	10	11	12
<b>R27847</b>	968	1016	1057	1103	1180	1250	1321	1382	1459	1531	1628	1766

	DIMENSIONS HORS TOUT			DIMENSIONS DE L'ASSISE			DIMENSIONS DU DOSSIER	
	L	P	H	L	P	H	L	H
PO 24	24	17.5	-	-	-	-	-	-
MM 610	610	445	-	-	-	-	-	-
<b>RTA 00</b>	1 par boîte							

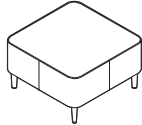

**Banc carré, 30 po**  
 TFC : 2.75 V. | 2.51 M  
 Poids unitaire : 30 LB | 13.6 KG  
 Poids - boîte : 40 LB | 18.14 KG  
 Volume - boîte : 12.25 P<sup>3</sup> | 0.34 M<sup>3</sup>

Sans module alimentation-USB.

Module autoportant uniquement.

Ajouter 51 \$ pour (SS)  
 Ajouter 90 \$ pour (F\_)  
 Ajouter 1067 \$ pour 36 lb (CW)  
 Ajouter 72 \$ pour (SU) ou 233 \$ pour (BS)  
 Ajouter 28 \$ pour (TP)  
 Ajouter 81 \$ pour (MB)

	1	2	3	4	5	6	7	8	9	10	11	12
<b>R27848</b>	1290	1378	1452	1538	1678	1807	1936	2049	2189	2321	2500	2753

	DIMENSIONS HORS TOUT			DIMENSIONS DE L'ASSISE			DIMENSIONS DU DOSSIER	
	L	P	H	L	P	H	L	H
PO 30	30	17.5	-	-	-	-	-	-
MM 762	762	445	-	-	-	-	-	-
<b>RTA 00</b>	1 par boîte							

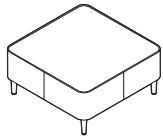

**Banc carré, 36 po**  
 TFC : 3 V. | 2.74 M  
 Poids unitaire : 40 LB | 18.2 KG  
 Poids - boîte : 50 LB | 22.68 KG  
 Volume - boîte : 18.25 P<sup>3</sup> | 0.51 M<sup>3</sup>

Sans module alimentation-USB.

Module autoportant uniquement.

Ajouter 55 \$ pour (SS)  
 Ajouter 90 \$ pour (F\_)  
 Ajouter 1067 \$ pour 72 lb (CW)  
 Ajouter 77 \$ pour (SU) ou 311 \$ pour (BS)  
 Ajouter 28 \$ pour (TP)  
 Ajouter 161 \$ pour (MB)

	1	2	3	4	5	6	7	8	9	10	11	12
<b>R27849</b>	1598	1694	1775	1868	2021	2162	2303	2426	2579	2723	2918	3194

	DIMENSIONS HORS TOUT			DIMENSIONS DE L'ASSISE			DIMENSIONS DU DOSSIER	
	L	P	H	L	P	H	L	H
PO 36	36	17.5	-	-	-	-	-	-
MM 914	914	445	-	-	-	-	-	-
<b>RTA 00</b>	1 par boîte							

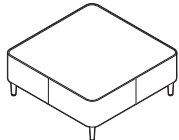

**Banc carré, 42 po**  
 TFC : 3.25 V. | 2.97 M  
 Poids unitaire : 50 LB | 22.7 KG  
 Poids - boîte : 60 LB | 27.22 KG  
 Volume - boîte : 23 P<sup>3</sup> | 0.65 M<sup>3</sup>

Sans module alimentation-USB.

Module autoportant uniquement.

Ajouter 61 \$ pour (SS)  
 Ajouter 90 \$ pour (F\_)  
 Ajouter 1067 \$ pour 72 lb (CW)  
 Ajouter 96 \$ pour (SU) ou 430 \$ pour (BS)  
 Ajouter 28 \$ pour (TP)  
 Ajouter 243 \$ pour (MB)

	1	2	3	4	5	6	7	8	9	10	11	12
<b>R27850</b>	1955	2059	2147	2248	2413	2566	2719	2852	3018	3174	3385	3684

	DIMENSIONS HORS TOUT			DIMENSIONS DE L'ASSISE			DIMENSIONS DU DOSSIER	
	L	P	H	L	P	H	L	H
PO 42	42	17.5	-	-	-	-	-	-
MM 1067	1067	445	-	-	-	-	-	-
<b>RTA 00</b>	1 par boîte							

TABLES RIVER+



modèle R27858



modèle R27864



modèle 7743

Sièges et bancs River+



Se reporter à la page 118 pour les sièges River+.  
Se reporter à la page 132 pour les bancs River+.

CARACTÉRISTIQUES DE SÉRIE

- Gamme modulaire, River+ se décline en modules droits, courbes et autoportants.
- Les modules jumelable peuvent s'utiliser avec les sièges et les bancs River+ dans toute configuration pour créer un vaste choix d'aménagements. Les brides de jumelage sont de série et installées en usine. Elles pivotent pour se ranger lorsqu'elles ne sont pas utilisées.
- Les faces avant et arrière des tables de bout (jumelables) s'inclinent légèrement vers l'intérieur. Cette légère inclinaison rappelle celle des sièges, créant ainsi une agréable uniformité visuelle.
- Les pieds fuselés inédits sont faits d'acier soudé. Chaque pied est solidement boulonné au bâti. Le pied de série mesure 6,5 po H, facilitant l'entretien sous les meubles.
- Des pieds droits (à la verticale) sont de série. En option, les modules jumelables peuvent être munis de pieds arrières à angle pour s'harmoniser avec les sièges River+.
- Les pieds sont finis chromé (CM) de série et munis de patins réglables en nylon noirs qui ne marquent pas.

CARACTÉRISTIQUES EN OPTION

- Les tables sont fabriquées en stratifié haute pression et sont offertes dans les finis présentés à droite. À préciser. Des finis stratifiés haute pression hors série seront envisagés sur demande.
- Les tables sont offertes dans des hauteurs de 3 po et de 8 po. Les pieds des deux hauteurs peuvent être munis de fixations au sol, à préciser.
- Les produits peuvent être lestés pour mieux rester en place. Préciser (CW) – se reporter au modèle voulu pour le poids supplémentaire et le supplément.
- La plupart des tables (sauf les modules autoportants) peuvent être dotées de modules alimentation-USB. Chaque module présente une prise de courant, deux prises USB doubles et un cordon d'alimentation noir de 120 po avec fiche à trois broches.
- Ces modules sont situés à des emplacements prédéterminés, se reporter aux illustrations. Ils doivent être installés à l'usine. Ajouter 881 \$ par module.
- Les modules alimentation-USB peuvent présenter une plaque finie noir de jais (J) et des prises noires ou une plaque blanche (W) et des prises blanches.

Ajouter les codes d'options dans l'ordre suivant :

- **Numéro de modèle**  
R27855 à R27858 Tables de salon carrées  
R27859 Table de salon rectangulaire  
R27860 à R27861 Tables de salon circulaires  
R27862 à R27864 Tables jumelable, de bout  
7443 et 7745 Tables autoportantes
- **Finis – stratifié**  
(ACJ) Acajou absolu  
(ASN) Nuit d'orient  
(AWC) Cerisier avant  
(AWH) Miel avant  
(BLK) Noir  
(BRC) Cobalt brossé  
(CMB) Érable clair  
(DES) Espresso profond  
(DWT) Blanc de blancs  
(FAS) Fashionista  
(FCL) Première classe  
(NBL) Noce Brondo  
(NGL) Noce Grigio  
(NEL) Noce Leggero  
(NML) Noce Medio  
(QTM) Acajou sur quartier  
(SBY) Beauté naturelle  
(SOG) Orage  
(WCR) Cerisier d'hiver  
(WHC) Chocolat blanc  
(WHE) Brou  
(consulter le site Web pour les couleurs)
- **Finis – pieds**  
Pour le choix de finis des pieds, se reporter à la page 161. Sans supplément.
- **Choix de pieds**  
(S6) Réguliers (6,5 po) avec patins réglables. Sans supplément.  
(S3) Bas (3 po) avec patins réglables. Sans supplément.  
(S8) Hauts (8 po) avec patins réglables. Sans supplément.  
(F6) Réguliers (6,5 po) avec fixation au sol. Ajouter 90 \$.  
(F3) Bas (3 po) avec fixation au sol. Ajouter 90 \$.  
(F8) Hauts (8 po) avec fixation au sol. Ajouter 90 \$.
- **Angle des pieds**  
(tables jumelables, de bout uniquement)  
(AS) Pieds droits. Sans supplément.  
(SA) Pieds avant droits, pieds arrière à angle. Sans supplément.
- **Lest**  
(NC) Sans lest.  
(CW) Lest. Le supplément varie, se reporter au modèle voulu.
- **Finis – module alimentation-USB**  
(J) Noir de jais.  
(W) Blanc
- **Emplacement – module alimentation-USB**  
(tables de salon et tables jumelables, de bout uniquement, selon les illustrations ci-dessous). Ajouter 881 \$ par module.  
(NP) Sans module d'alimentation. Sans supplément.  
(E1) Extrémité de gauche  
(table de salon rectangulaire uniquement)  
(E2) Extrémité de droite  
(table de salon rectangulaire uniquement)  
(F3) Avant, au centre  
(table de salon carrée uniquement)  
(T1) Dessus
- **Fixations**  
(RS) Régulières  
(TP) Inviolables. Ajouter 119 \$.

EXEMPLE D'UN CODE POUR LA COMMANDE D'UNE TABLE RIVER+ :

R27858	-ACJ	-CHM	-S6	-AS	-NC	-W	-T1	-RS
Modèle	Finis – stratifié	Finis – pieds	Choix de pieds	Angle – pieds	Lest	Finis – alimentation	alimentation – USB	Fixations

EMPLACEMENTS – ALIMENTATION

Tables de salon

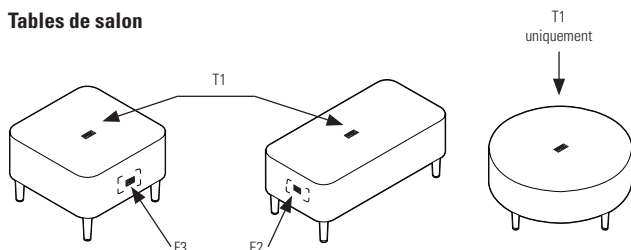

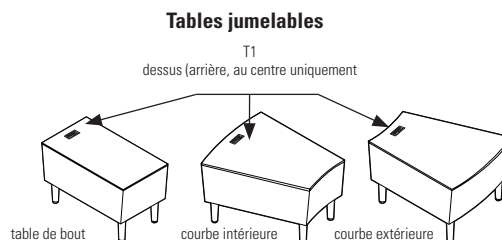

Tables jumelables

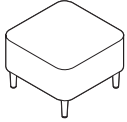
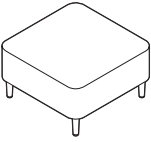
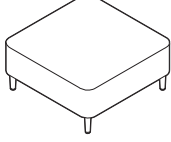
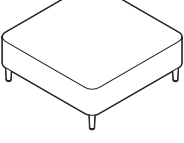
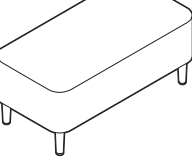

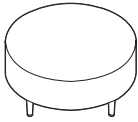
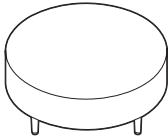
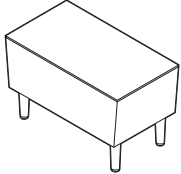
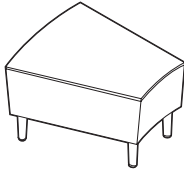
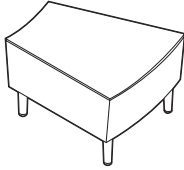
DESCRIPTION	CARACTÉRISTIQUES	MODÈLE	GRADES DE TEXTILE DE SÉRIE							
	<p><b>Table de salon carrée en stratifié, 24 po</b> TFC : s.o. Poids unitaire : 40 LB   18.14 KG Poids - boîte : 40 LB   18.14 KG Volume - boîte : 10.7 PP³   0.3 M³</p>	<p>Pour l'emplacement de l'alimentation, se reporter aux illustrations.</p> <p>Module autoportant uniquement. Ajouter 533 \$ pour 36 lb (CW)</p>	Prix courant							
			R27855	1329						
			DIMENSIONS HORS TOUT			DIMENSIONS DE L'ASSISE			DIMENSIONS DU DOSSIER	
			L	P	H	L	P	H	L	H
			PO 24	24	17	-	-	-	-	-
			MM 610	610	432	-	-	-	-	-
			RTA 00			1 par boîte				
	<p><b>Table de salon carrée en stratifié, 30 po</b> TFC : s.o. Poids unitaire : 53 LB   24.04 KG Poids - boîte : 53 LB   24.04 KG Volume - boîte : 15.3 PP³   0.43 M³</p>	<p>Pour l'emplacement de l'alimentation, se reporter aux illustrations.</p> <p>Module autoportant uniquement. Ajouter 400 \$ pour 27 lb (CW)</p>	Prix courant							
			R27856	1392						
			DIMENSIONS HORS TOUT			DIMENSIONS DE L'ASSISE			DIMENSIONS DU DOSSIER	
			L	P	H	L	P	H	L	H
			PO 30	30	17	-	-	-	-	-
			MM 762	762	432	-	-	-	-	-
			RTA 00			1 par boîte				
	<p><b>Table de salon carrée en stratifié, 36 po</b> TFC : s.o. Poids unitaire : 75 LB   34.01 KG Poids - boîte : 75 LB   34.02 KG Volume - boîte : 20.6 PP³   0.58 M³</p>	<p>Pour l'emplacement de l'alimentation, se reporter aux illustrations.</p> <p>Module autoportant uniquement. Lest non requis.</p>	Prix courant							
			R27857	1541						
			DIMENSIONS HORS TOUT			DIMENSIONS DE L'ASSISE			DIMENSIONS DU DOSSIER	
			L	P	H	L	P	H	L	H
			PO 36	36	17	-	-	-	-	-
			MM 914	914	432	-	-	-	-	-
			RTA 00			1 par boîte				
	<p><b>Table de salon carrée en stratifié, 42 po</b> TFC : s.o. Poids unitaire : 115 LB   52.16 KG Poids - boîte : 115 LB   52.16 KG Volume - boîte : 26.7 PP³   0.75 M³</p>	<p>Pour l'emplacement de l'alimentation, se reporter aux illustrations.</p> <p>Module autoportant uniquement. Lest non requis.</p>	Prix courant							
			R27858	1706						
			DIMENSIONS HORS TOUT			DIMENSIONS DE L'ASSISE			DIMENSIONS DU DOSSIER	
			L	P	H	L	P	H	L	H
			PO 42	42	17	-	-	-	-	-
			MM 1067	1067	432	-	-	-	-	-
			RTA 00			1 par boîte				
	<p><b>Table de salon rectangulaire en stratifié</b> TFC : s.o. Poids unitaire : 55 LB   24.94 KG Poids - boîte : 55 LB   24.95 KG Volume - boîte : 14.2 PP³   0.4 M³</p>	<p>Pour l'emplacement de l'alimentation, se reporter aux illustrations.</p> <p>Module autoportant uniquement. Ajouter 267 \$ pour 18 lb (CW)</p>	Prix courant							
			R27859	1400						
			DIMENSIONS HORS TOUT			DIMENSIONS DE L'ASSISE			DIMENSIONS DU DOSSIER	
			L	P	H	L	P	H	L	H
			PO 40	20	17	-	-	-	-	-
			MM 1016	508	432	-	-	-	-	-
			RTA 00			1 par boîte				

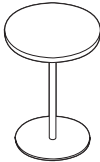
DESCRIPTION	CARACTÉRISTIQUES	MODÈLE	GRADES DE TEXTILE DE SÉRIE																															
 <p><b>Table de salon circulaire en stratifié, 36 po</b>                      TFC : s.o.                      Poids unitaire : 63 LB   28.57 KG                      Poids - boîte : 63 LB   28.58 KG                      Volume - boîte : 15.3 PP   0.43 M<sup>3</sup></p>	<p>Pour l'emplacement de l'alimentation, se reporter aux illustrations.</p> <p>Module autoportant uniquement. Ajouter 267 \$ pour 18 lb (CW)</p>	Prix courant																																
		<b>R27860</b>	1729																															
		<table border="1"> <thead> <tr> <th colspan="3">DIMENSIONS HORS TOUT</th> <th colspan="3">DIMENSIONS DE L'ASSISE</th> <th colspan="2">DIMENSIONS DU DOSSIER</th> </tr> <tr> <th>L</th> <th>P</th> <th>H</th> <th>L</th> <th>P</th> <th>H</th> <th>L</th> <th>H</th> </tr> </thead> <tbody> <tr> <td>PO 36</td> <td>36</td> <td>17</td> <td>-</td> <td>-</td> <td>-</td> <td>-</td> <td>-</td> </tr> <tr> <td>MM 914</td> <td>914</td> <td>432</td> <td>-</td> <td>-</td> <td>-</td> <td>-</td> <td>-</td> </tr> </tbody> </table>			DIMENSIONS HORS TOUT			DIMENSIONS DE L'ASSISE			DIMENSIONS DU DOSSIER		L	P	H	L	P	H	L	H	PO 36	36	17	-	-	-	-	-	MM 914	914	432	-	-	-
DIMENSIONS HORS TOUT			DIMENSIONS DE L'ASSISE			DIMENSIONS DU DOSSIER																												
L	P	H	L	P	H	L	H																											
PO 36	36	17	-	-	-	-	-																											
MM 914	914	432	-	-	-	-	-																											
 <p><b>Table de salon circulaire en stratifié, 42 po</b>                      TFC : s.o.                      Poids unitaire : 85 LB   38.55 KG                      Poids - boîte : 85 LB   38.56 KG                      Volume - boîte : 20.6 PP   0.58 M<sup>3</sup></p>	<p>Pour l'emplacement de l'alimentation, se reporter aux illustrations.</p> <p>Module autoportant uniquement. Lest non requis.</p>	Prix courant																																
		<b>R27861</b>	1889																															
		<table border="1"> <thead> <tr> <th colspan="3">DIMENSIONS HORS TOUT</th> <th colspan="3">DIMENSIONS DE L'ASSISE</th> <th colspan="2">DIMENSIONS DU DOSSIER</th> </tr> <tr> <th>L</th> <th>P</th> <th>H</th> <th>L</th> <th>P</th> <th>H</th> <th>L</th> <th>H</th> </tr> </thead> <tbody> <tr> <td>PO 42</td> <td>42</td> <td>17</td> <td>-</td> <td>-</td> <td>-</td> <td>-</td> <td>-</td> </tr> <tr> <td>MM 1067</td> <td>1067</td> <td>432</td> <td>-</td> <td>-</td> <td>-</td> <td>-</td> <td>-</td> </tr> </tbody> </table>			DIMENSIONS HORS TOUT			DIMENSIONS DE L'ASSISE			DIMENSIONS DU DOSSIER		L	P	H	L	P	H	L	H	PO 42	42	17	-	-	-	-	-	MM 1067	1067	432	-	-	-
DIMENSIONS HORS TOUT			DIMENSIONS DE L'ASSISE			DIMENSIONS DU DOSSIER																												
L	P	H	L	P	H	L	H																											
PO 42	42	17	-	-	-	-	-																											
MM 1067	1067	432	-	-	-	-	-																											
 <p><b>Table de bout rectangulaire en stratifié</b>                      TFC : s.o.                      Poids unitaire : 40 LB   18.14 KG                      Poids - boîte : 40 LB   18.14 KG                      Volume - boîte : 20.6 PP   0.58 M<sup>3</sup></p>	<p>Pour l'emplacement de l'alimentation, se reporter aux illustrations.</p> <p>Brides de jumelage comprises (2 côtés). Ajouter 533 \$ pour 36 lb (CW)</p>	Prix courant																																
		<b>R27862</b>	1401																															
		<table border="1"> <thead> <tr> <th colspan="3">DIMENSIONS HORS TOUT</th> <th colspan="3">DIMENSIONS DE L'ASSISE</th> <th colspan="2">DIMENSIONS DU DOSSIER</th> </tr> <tr> <th>L</th> <th>P</th> <th>H</th> <th>L</th> <th>P</th> <th>H</th> <th>L</th> <th>H</th> </tr> </thead> <tbody> <tr> <td>PO 28</td> <td>15</td> <td>17</td> <td>-</td> <td>-</td> <td>-</td> <td>-</td> <td>-</td> </tr> <tr> <td>MM 711</td> <td>381</td> <td>432</td> <td>-</td> <td>-</td> <td>-</td> <td>-</td> <td>-</td> </tr> </tbody> </table>			DIMENSIONS HORS TOUT			DIMENSIONS DE L'ASSISE			DIMENSIONS DU DOSSIER		L	P	H	L	P	H	L	H	PO 28	15	17	-	-	-	-	-	MM 711	381	432	-	-	-
DIMENSIONS HORS TOUT			DIMENSIONS DE L'ASSISE			DIMENSIONS DU DOSSIER																												
L	P	H	L	P	H	L	H																											
PO 28	15	17	-	-	-	-	-																											
MM 711	381	432	-	-	-	-	-																											
 <p><b>Table de bout en stratifié, courbe int.</b>                      TFC : s.o.                      Poids unitaire : 47 LB   21.31 KG                      Poids - boîte : 47 LB   21.32 KG                      Volume - boîte : 13.3 PP   0.37 M<sup>3</sup></p>	<p>Pour l'emplacement de l'alimentation, se reporter aux illustrations.</p> <p>Brides de jumelage comprises (2 côtés). Ajouter 533 \$ pour 36 lb (CW)</p>	Prix courant																																
		<b>R27863</b>	1850																															
		<table border="1"> <thead> <tr> <th colspan="3">DIMENSIONS HORS TOUT</th> <th colspan="3">DIMENSIONS DE L'ASSISE</th> <th colspan="2">DIMENSIONS DU DOSSIER</th> </tr> <tr> <th>L</th> <th>P</th> <th>H</th> <th>L</th> <th>P</th> <th>H</th> <th>L</th> <th>H</th> </tr> </thead> <tbody> <tr> <td>PO 28</td> <td>17</td> <td>17</td> <td>-</td> <td>-</td> <td>-</td> <td>-</td> <td>-</td> </tr> <tr> <td>MM 711</td> <td>432</td> <td>432</td> <td>-</td> <td>-</td> <td>-</td> <td>-</td> <td>-</td> </tr> </tbody> </table>			DIMENSIONS HORS TOUT			DIMENSIONS DE L'ASSISE			DIMENSIONS DU DOSSIER		L	P	H	L	P	H	L	H	PO 28	17	17	-	-	-	-	-	MM 711	432	432	-	-	-
DIMENSIONS HORS TOUT			DIMENSIONS DE L'ASSISE			DIMENSIONS DU DOSSIER																												
L	P	H	L	P	H	L	H																											
PO 28	17	17	-	-	-	-	-																											
MM 711	432	432	-	-	-	-	-																											
 <p><b>Table de bout en stratifié, courbe ext.</b>                      TFC : s.o.                      Poids unitaire : 47 LB   21.31 KG                      Poids - boîte : 47 LB   21.32 KG                      Volume - boîte : 13.3 PP   0.37 M<sup>3</sup></p>	<p>Pour l'emplacement de l'alimentation, se reporter aux illustrations.</p> <p>Brides de jumelage comprises (2 côtés). Ajouter 533 \$ pour 36 lb (CW)</p>	Prix courant																																
		<b>R27864</b>	1850																															
		<table border="1"> <thead> <tr> <th colspan="3">DIMENSIONS HORS TOUT</th> <th colspan="3">DIMENSIONS DE L'ASSISE</th> <th colspan="2">DIMENSIONS DU DOSSIER</th> </tr> <tr> <th>L</th> <th>P</th> <th>H</th> <th>L</th> <th>P</th> <th>H</th> <th>L</th> <th>H</th> </tr> </thead> <tbody> <tr> <td>PO 28</td> <td>17</td> <td>17</td> <td>-</td> <td>-</td> <td>-</td> <td>-</td> <td>-</td> </tr> <tr> <td>MM 711</td> <td>432</td> <td>432</td> <td>-</td> <td>-</td> <td>-</td> <td>-</td> <td>-</td> </tr> </tbody> </table>			DIMENSIONS HORS TOUT			DIMENSIONS DE L'ASSISE			DIMENSIONS DU DOSSIER		L	P	H	L	P	H	L	H	PO 28	17	17	-	-	-	-	-	MM 711	432	432	-	-	-
DIMENSIONS HORS TOUT			DIMENSIONS DE L'ASSISE			DIMENSIONS DU DOSSIER																												
L	P	H	L	P	H	L	H																											
PO 28	17	17	-	-	-	-	-																											
MM 711	432	432	-	-	-	-	-																											

DESCRIPTION	CARACTÉRISTIQUES	MODÈLE	GRADES DE TEXTILE DE SÉRIE							
 <p><b>Table circulaire en stratifié pour portable, 18 po dia</b>            TFC : s.o.            Poids unitaire : 22 LB   10 KG            Poids - boîte : 32 LB   14.51 KG            Volume - boîte : 6 PI<sup>3</sup>   0.16 M<sup>3</sup></p>	Aucun module alimentation-USB..	Prix courant								
		<b>7743</b>	1063							
					DIMENSIONS HORS TOUT			DIMENSIONS DE L'ASSISE		
			L	P	H	L	P	H	L	H
			PO 18	18	25.25	-	-	-	-	-
			MM 457	457	641	-	-	-	-	-
			<b>RTA 00</b>		1 par boîte					

## SIRENA



Fauteuil club 3371, causeuse 3373, table de salon 3400 et table de bout 3402



modèle 3371



modèle 3372CRTL



## CARACTÉRISTIQUES DE SÉRIE

- Une gamme de sièges d'un attrait moderne qui propose des fauteuils club, des causeuses et des canapés trois places.
- Des tables pour l'accueil, la salle de réunion ou le bureau particulier complètent la gamme.
- Les pieds distinctifs sont offerts dans un fini noir uniquement.
- Tous les modèles sont dotés de coussins fixes, non amovibles et la hauteur des accoudoirs de tous les modèles est de 25 po à l'avant.
- Lors de la commande de modèles avec tablette-écrivain, préciser à gauche ou à droite. Se reporter aux modèles ci-dessous.
- Les tablettes pivotent et ne sont pas amovibles. Leurs dimensions hors tout sont de 17 po L sur 14 po P.
- Les dessus en mélamine mesurent 1,5 po d'épaisseur.
- Les pieds des tables, en acier tubulaire, mesurent 1 po dans le haut, s'amenuisant à 7/8 po au bas. Ils sont munis de patins pivotants à autoréglage.
- Des roulettes (**C1M**) à doubles galets pour planchers à moquette sont de série. Seuls les fauteuils club peuvent être munis de roulettes.
- Choix de rembourrage : tissus, vinyles ou cuirs. Les modèles garnis d'un vinyle ou cuir peuvent présenter des piqûres sur les coussins d'assise ou de dossier, s'il y a lieu.

## CARACTÉRISTIQUES EN OPTION

- Les tables, tablettes-écrivain et tablettes de rangement en mélamine sont offertes dans les finis suivants : acajou absolu (ACJ), nuit d'orient (ASN), cerisier avant (AWC), miel avant (AWH), noir (BLK), érable clair (CMB), espresso profond (DES), blanc de blancs (DWT), fashionista (FAS), première classe (FCL), Noce Biondo (NBL), Noce Grigio (NGL), Noce Leggero (NEL), Noce Medio (NML), acajou sur quartier (QTM), beauté naturelle (SBY), chocolat blanc (WHC), brou (VHE) et cerisier d'hiver (WCR). À préciser.
- Les pieds de table sont offerts dans un fini noir (**TBL**) ou tungstène (**TU**). Sans supplément.

## DESCRIPTION

## CARACTÉRISTIQUES

## MODÈLE

## GRADES DE TEXTILE DE SÉRIE



### Fauteuil club, tissu

TFC : 4.25 V. | 3.89 M  
Poids unitaire : 45 LB | 20.5 KG  
Poids - boîte : 52 LB | 23.59 KG  
Volume - boîte : 19.25 P³ | 0.54 M³

	1	2	3	4	5	6	7	8	9	10	11	12
<b>3371</b>	-	1148	1263	1395	1611	1811	2011	2185	2402	2606	2882	3273

	DIMENSIONS HORS TOUT			DIMENSIONS DE L'ASSISE			DIMENSIONS DU DOSSIER	
	L	P	H	L	P	H	L	H
PO	30.5	29.5	28.5	21	20	17.5	19	11.5
MM	775	749	724	533	508	445	483	292

**RTA 00** 1 par boîte



3371LTL



3371RTL

### Fauteuil club, tablette-écrivain en mélamine

TFC : 4.25 V. | 3.89 M  
Poids unitaire : 53 LB | 24.1 KG  
Poids - boîte : 58 LB | 26.31 KG  
Volume - boîte : 19.25 P³ | 0.54 M³

	1	2	3	4	5	6	7	8	9	10	11	12
<b>3371LTL</b> 3371RTL	-	1561	1676	1808	2024	2224	2424	2598	2815	3019	3295	3686

	DIMENSIONS HORS TOUT			DIMENSIONS DE L'ASSISE			DIMENSIONS DU DOSSIER	
	L	P	H	L	P	H	L	H
PO	32.5	29.5	28.5	21	20	17.5	19	11.5
MM	826	749	724	508	508	445	483	292

**RTA 00** 1 par boîte



3371CLTL



3371CRTL

### Fauteuil club sur roulettes, tablette-écrivain en mélamine

TFC : 4.25 V. | 3.89 M  
Poids unitaire : 57 LB | 25.9 KG  
Poids - boîte : 62 LB | 28.12 KG  
Volume - boîte : 19.25 P³ | 0.54 M³

	1	2	3	4	5	6	7	8	9	10	11	12
<b>3371CLTL</b> 3371CRTL	-	1652	1767	1899	2115	2315	2515	2689	2906	3110	3386	3777

	DIMENSIONS HORS TOUT			DIMENSIONS DE L'ASSISE			DIMENSIONS DU DOSSIER	
	L	P	H	L	P	H	L	H
PO	32	29.5	29.5	21	20	18	19	12.5
MM	813	749	749	533	508	457	483	318

**RTA 00** 1 par boîte

DESCRIPTION CARACTÉRISTIQUES MODÈLE GRADES DE TEXTILE DE SÉRIE



**Fauteuil club, tablette de rangement en mélamine**

TFC : 4.25 V. | 3.89 M  
 Poids unitaire : 47 LB | 21.4 KG  
 Poids - boîte : 55 LB | 24.95 KG  
 Volume - boîte : 19.25 P<sup>3</sup> | 0.54 M<sup>3</sup>

	1	2	3	4	5	6	7	8	9	10	11	12
<b>3372</b>	-	1371	1486	1618	1834	2034	2234	2408	2625	2829	3105	3496

**DIMENSIONS HORS TOUT** L P H **DIMENSIONS DE L'ASSISE** L P H **DIMENSIONS DU DOSSIER** L H

PO	30.5	29.5	28.5	21	20	17.5	19	11.5
MM	775	749	724	533	508	445	483	292

**RTA 00** 1 par boîte



3372LTL



3372RTL

**Fauteuil club, tabl. écritoire et de rangement en mélamine**

TFC : 4.25 V. | 3.89 M  
 Poids unitaire : 58 LB | 26.4 KG  
 Poids - boîte : 66 LB | 29.94 KG  
 Volume - boîte : 19.25 P<sup>3</sup> | 0.54 M<sup>3</sup>

	1	2	3	4	5	6	7	8	9	10	11	12
<b>3372LTL</b> <b>3372RTL</b>	-	1782	1897	2029	2245	2445	2645	2819	3036	3240	3516	3907

**DIMENSIONS HORS TOUT** L P H **DIMENSIONS DE L'ASSISE** L P H **DIMENSIONS DU DOSSIER** L H

PO	32.5	29.5	28.5	21	20	17.5	19	11.5
MM	826	749	724	533	508	445	483	292

**RTA 00** 1 par boîte



3372CLTL



3372CRTL

**Fauteuil club sur roulettes, tabl. écritoire et de rangement en mélamine**

TFC : 4.25 V. | 3.89 M  
 Poids unitaire : 58 LB | 26.4 KG  
 Poids - boîte : 66 LB | 29.94 KG  
 Volume - boîte : 19.25 P<sup>3</sup> | 0.54 M<sup>3</sup>

	1	2	3	4	5	6	7	8	9	10	11	12
<b>3372CLTL</b> <b>3372CRTL</b>	-	1874	1989	2121	2337	2537	2737	2911	3128	3332	3608	3999

**DIMENSIONS HORS TOUT** L P H **DIMENSIONS DE L'ASSISE** L P H **DIMENSIONS DU DOSSIER** L H

PO	32.5	29.5	28.5	21	20	17.5	19	11.5
MM	826	749	724	533	508	445	483	292

**RTA 00** 1 par boîte

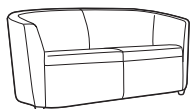

**Causeuse**

TFC : 7 V. | 6.4 M  
 Poids unitaire : 82 LB | 37.3 KG  
 Poids - boîte : 92 LB | 41.73 KG  
 Volume - boîte : 48 P<sup>3</sup> | 1.35 M<sup>3</sup>

	1	2	3	4	5	6	7	8	9	10	11	12
<b>3373</b>	-	2036	2225	2442	2799	3128	3457	3744	4101	4437	4892	5536

**DIMENSIONS HORS TOUT** L P H **DIMENSIONS DE L'ASSISE** L P H **DIMENSIONS DU DOSSIER** L H

PO	62	29.5	28.5	53	20	17.5	53	11.5
MM	1575	749	724	1346	508	445	1346	292

**RTA 00** 1 par boîte

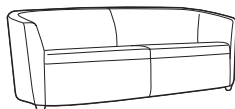

**Canapé trois places**



TFC : 7.75 V. | 7.09 M  
 Poids unitaire : 97 LB | 44.1 KG  
 Poids - boîte : 107 LB | 48.53 KG  
 Volume - boîte : 55.5 P<sup>3</sup> | 1.57 M<sup>3</sup>

	1	2	3	4	5	6	7	8	9	10	11	12
<b>3374</b>	-	2405	2614	2855	3250	3614	3978	4296	4691	5063	5567	6280

**DIMENSIONS HORS TOUT** L P H **DIMENSIONS DE L'ASSISE** L P H **DIMENSIONS DU DOSSIER** L H

PO	81.5	29.5	28.5	72.5	20	17.5	72.5	11.5
MM	2070	749	724	1842	508	445	1842	292

**RTA 00** 1 par boîte

DESCRIPTION	CARACTÉRISTIQUES	MODÈLE	GRADES DE TEXTILE DE SÉRIE								
 <p><b>Table de salon en mélamine, 48 po</b>                      TFC : s.o.                      Poids unitaire : 44 LB   20 KG                      Poids - boîte : 52 LB   23.59 KG                      Volume - boîte : 17.25 P<sup>3</sup>   0.48 M<sup>3</sup></p>			Prix courant								
			3400	1214							
				DIMENSIONS HORS TOUT		DIMENSIONS DE L'ASSISE			DIMENSIONS DU DOSSIER		
				L	P	H	L	P	H	L	H
			PO	48	22	14.5	-	-	-	-	-
			MM	1219	559	368	-	-	-	-	-
				RTA 00		1 par boîte					
				Prix courant							
			3402	1007							
	 <p><b>Table de bout en mélamine</b>                      TFC : s.o.                      Poids unitaire : 20 LB   9.1 KG                      Poids - boîte : 26 LB   11.79 KG                      Volume - boîte : 7.75 P<sup>3</sup>   0.21 M<sup>3</sup></p>			Prix courant							
			3402	1007							
				DIMENSIONS HORS TOUT		DIMENSIONS DE L'ASSISE			DIMENSIONS DU DOSSIER		
				L	P	H	L	P	H	L	H
			PO	17	22	14.5	-	-	-	-	-
			MM	432	559	368	-	-	-	-	-
				RTA 00		message		1 par boîte			



VENTURE



Banquette deux places, 48 po L  
modèle 8506-48



Banquette trois places, 78 po L  
modèle 8506-78



Banquette quatre places, 60 po, dossier double  
modèle 8508-60

CARACTÉRISTIQUES DE SÉRIE

- Robustes et durables, les banquettes Venture sont une solution idéale pour les réunions imprévues.
- Les banquettes sont offertes avec un dossier entièrement rembourré ou avec un dossier non rembourré. Ces banquettes à dossier ouvert sont conçues pour être placées contre un mur ou dans des configurations dans lesquelles l'arrière du dossier ne sera pas visible.
- Les coussins sont fixes et non amovibles et faits de mousse haute élasticité pour un confort accru.
- L'ensemble de ferrures de jumelage (8509) permet de jumeler deux modèles à dossier simple en configuration dos à dos. L'ensemble comprend deux ferrures.
- Les modules sont offerts de série dotés de pieds en métal finis et munis de patins noirs qui conviennent pour les planchers à moquette ou à revêtement dur.
- Les modèles à dossier fermé sont entièrement rembourrés; ils conviennent dans les aménagements où l'arrière du dossier sera visible et sont facilement reconfigurables.
- Choix de rembourrage : tissus, vinyles ou cuirs. Les modèles garnis d'un vinyle ou cuir peuvent présenter des piqûres sur les coussins d'assise ou de dossier, s'il y a lieu.



CARACTÉRISTIQUES EN OPTION



- **Fini - pieds** (sans supplément)  
(CHM) Chromé  
(TBL) Noir  
(TTU) Tungstène

EXEMPLE D'UN CODE POUR LA COMMANDE D'UN SIÈGE VENTURE :

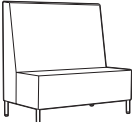
8506-48	EL58	EL65	TBL
---------	------	------	-----

Modèle      Textile – Dossier      Textile – Assise      Fini – pieds

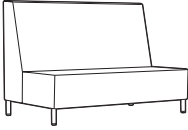
DESCRIPTION	CARACTÉRISTIQUES	MODÈLE	GRADES DE TEXTILE DE SÉRIE												
			1	2	3	4	5	6	7	8	9	10	11	12	
 <b>Banquette deux places, 48 po, dossier fermé</b> TFC : 6.75 V.   6.17 M Poids unitaire : 80 LB   36.4 KG Poids - boîte : 104 LB   47.17 KG Volume - boîte : 50.75 P³   1.43 M³		<b>8506-48</b>	3174	3390	3572	3782	4126	4443	4760	5037	5381	5705	6144	6765	
			<b>DIMENSIONS HORS TOUT</b>			<b>DIMENSIONS DE L'ASSISE</b>			<b>DIMENSIONS DU DOSSIER</b>						
			L	P	H	L	P	H	L	H					
			PO 48	28	48	48	19	18	48	30					
			MM 1219	711	1219	1219	483	457	1219	762					
			<b>RTA 00</b>		1 par boîte										
 <b>Banquette deux places, 60 po, dossier fermé</b> TFC : 8 V.   7.32 M Poids unitaire : 100 LB   45.5 KG Poids - boîte : 127 LB   57.61 KG Volume - boîte : 62.75 P³   1.77 M³		<b>8506-60</b>	3703	3959	4175	4423	4831	5207	5583	5911	6319	6703	7223	7959	
			<b>DIMENSIONS HORS TOUT</b>			<b>DIMENSIONS DE L'ASSISE</b>			<b>DIMENSIONS DU DOSSIER</b>						
			L	P	H	L	P	H	L	H					
			PO 60	28	48	60	19	18	60	30					
			MM 1524	711	1219	1524	483	457	1524	762					
			<b>RTA 00</b>		1 par boîte										
 <b>Banquette trois places, 72 po, dossier fermé</b> TFC : 9 V.   8.23 M Poids unitaire : 120 LB   54.5 KG Poids - boîte : 153 LB   69.4 KG Volume - boîte : 75 P³   2.12 M³		<b>8506-72</b>	4122	4410	4653	4932	5391	5814	6237	6606	7065	7497	8082	8910	
			<b>DIMENSIONS HORS TOUT</b>			<b>DIMENSIONS DE L'ASSISE</b>			<b>DIMENSIONS DU DOSSIER</b>						
			L	P	H	L	P	H	L	H					
			PO 72	28	48	72	19	18	72	30					
			MM 1829	711	1219	1829	483	457	1829	762					
			<b>RTA 00</b>		1 par boîte										

DESCRIPTION	CARACTÉRISTIQUES	MODÈLE	GRADES DE TEXTILE DE SÉRIE														
			1	2	3	4	5	6	7	8	9	10	11	12			
 <p><b>Banquette trois places, 78 po, dossier fermé</b>                      TFC : 10 V.   9.14 M                      Poids unitaire : 130 LB   59.1 KG                      Poids - boîte : 163 LB   73.94 KG                      Volume - boîte : 79.75 P<sup>3</sup>   2.25 M<sup>3</sup></p>		8506-78	4409	4729	4999	5309	5819	6289	6759	7169	7679	8159	8809	9729			
			<b>DIMENSIONS HORS TOUT</b>			<b>DIMENSIONS DE L'ASSISE</b>			<b>DIMENSIONS DU DOSSIER</b>								
			<b>L</b>	<b>P</b>	<b>H</b>	<b>L</b>	<b>P</b>	<b>H</b>	<b>L</b>	<b>H</b>							
			PO 78	28	48	78	19	18	78	30							
			MM 1981	711	1219	1981	483	457	1981	762							
			<b>RTA 00</b>			1 par boîte											
			Prix courant														
			8509			75											
						<b>DIMENSIONS HORS TOUT</b>			<b>DIMENSIONS DE L'ASSISE</b>			<b>DIMENSIONS DU DOSSIER</b>					
						<b>L</b>	<b>P</b>	<b>H</b>	<b>L</b>	<b>P</b>	<b>H</b>	<b>L</b>	<b>H</b>				
			PO 2.5	6	0.25	-	-	-	-	-							
			MM 64	152	6	-	-	-	-	-							
			<b>RTA 00</b>						1 par boîte								
<p><b>Jeu de ferrure de jumelage</b>                      TFC : s.o.                      Poids unitaire : 0.25 LB   - KG                      Poids - boîte : 0.5 LB   0.23 KG                      Volume - boîte : 0.1 P<sup>3</sup>   0.03 M<sup>3</sup></p>			Comprend deux fixations														

**VITROLA**



modèle 8271

modèle 8275



modèle 8274, 8275 et 8276

**CARACTÉRISTIQUES DE SÉRIE**

- Les sièges de salon rembourrés d'un attrait classique sont dotés d'accoudoirs plongeants.
- Le dossier du fauteuil est offert en deux hauteurs; la gamme propose aussi une causeuse et un canapé à trois places.
- Un pouf et un coussin décoratif agencés viennent compléter la collection.
- Les sièges sont entièrement rembourrés et agrémentés d'un passepoil au bas du bâti.
- Les cousins d'assise sont fixes et solidement cousus.
- Des pieds effilés en érable sont de série.
- Les pieds sont munis de série de patins blancs qui ne marquent pas et qui conviennent pour les planchers à moquette et à revêtement dur.
- Choix de rembourrage : tissus, vinyles ou cuirs. Les modèles garnis d'un vinyle ou cuir peuvent présenter des piqûres sur les coussins d'assise ou de dossier, s'il y a lieu.
- Le rembourrage du dossier est d'une seule pièce, sans couture; toutefois, si le textile choisi ne peut être posé à contresens, des coutures seront nécessaires (une dans le cas de la causeuse, deux dans le cas du canapé).
- Tous les modèles sont expédiés entièrement montés.

**CARACTÉRISTIQUES EN OPTION**



Ajouter les codes d'options dans l'ordre suivant :

- **Numéro de modèle**  
**8271** Fauteuil de salon  
**8272** Causeuse  
**8273** Canapé à trois places  
**8274** Pouf  
**8275** Fauteuil de salon à dossier haut  
**8276** Coussin décoratif
- **Textile**  
 Préciser le code de textile.
- **Pieds en bois**  
**(AB)** Absolu (AAM)  
**(BM)** Noir (BKM)  
**(AC)** Cerisier (ACM)  
**(EO)** Chêne foncé (EOM)  
**(EC)** Espresso (ECM)  
**(HT)** Gris (HGM)  
**(AH)** Miel (AHM)  
**(TM)** Acajou (TMM)  
**(AM)** Maple (AVM)  
**(MW)** Noyer moyen (MWM)  
**(NL)** Noyer naturel (NLW)  
**(AT)** Nuit (ASM)  
**(BI)** Noce Biondo (NBM)  
**(GI)** Noce Grigio (NGM)  
**(EI)** Noce Leggero (NEM)  
**(MI)** Noce Medio (NMM)  
**(SH)** Palissandre (SKM)  
**(TF)** Bois fruitier (TFM)  
**(TW)** Noyer (TWM)  
**(WR)** Crème WC (WTM)  
**(WH)** Blanc (WHM)  
**(WM)** Cerisier d'hiver (WCM)  
 (consulter le site Web pour les couleurs)

**EXEMPLE D'UN CODE POUR LA COMMANDE D'UN SIÈGE VITROLA :**

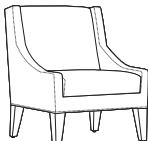
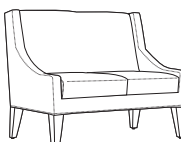
8271	WA50	HT
Modèle	Textile	Pieds en bois

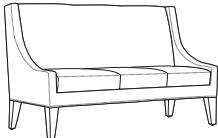
DESCRIPTION	CARACTÉRISTIQUES	MODÈLE	GRADES DE TEXTILE DE SÉRIE											
			1	2	3	4	5	6	7	8	9	10	11	12
 <b>Fauteuil de salon</b> TFC : 5.25 V.   4.8 M Poids unitaire : 80 LB   36.4 KG Poids - boîte : 90 LB   40.82 KG Volume - boîte : 20.25 P <sup>3</sup>   0.57 M <sup>3</sup>		<b>8271</b>	1423	1591	1733	1896	2163	2410	2657	2872	3140	3392	3733	4216
					<b>DIMENSIONS HORS TOUT</b>			<b>DIMENSIONS DE L'ASSISE</b>			<b>DIMENSIONS DU DOSSIER</b>			
					<b>L</b>	<b>P</b>	<b>H</b>	<b>L</b>	<b>P</b>	<b>H</b>	<b>L</b>	<b>H</b>		
		PO			28	31	34	22	20	18	22	16		
		MM			711	787	864	559	508	457	559	406		
			<b>RTA 00</b>			1 par boîte								
 <b>Causeuse</b> TFC : 7.25 V.   6.63 M Poids unitaire : 95 LB   43.2 KG Poids - boîte : 107 LB   48.53 KG Volume - boîte : 36.5 P <sup>3</sup>   1.03 M <sup>3</sup>		<b>8272</b>	2349	2581	2777	3002	3371	3712	4053	4350	4720	5068	5539	6206
					<b>DIMENSIONS HORS TOUT</b>			<b>DIMENSIONS DE L'ASSISE</b>			<b>DIMENSIONS DU DOSSIER</b>			
					<b>L</b>	<b>P</b>	<b>H</b>	<b>L</b>	<b>P</b>	<b>H</b>	<b>L</b>	<b>H</b>		
		PO			51	31	34	45	20	18	45	16		
		MM			1295	787	864	1143	508	457	1143	406		
			<b>RTA 00</b>			1 par boîte								

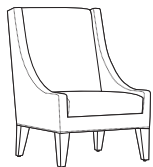
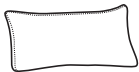
DESCRIPTION	CARACTÉRISTIQUES	MODÈLE	GRADES DE TEXTILE DE SÉRIE											
			1	2	3	4	5	6	7	8	9	10	11	12
 <p><b>Canapé à trois places</b>                      TFC : 9.25 V.   8.46 M                      Poids unitaire : 125 LB   56.8 KG                      Poids - boîte : 140 LB   63.5 KG                      Volume - boîte : 51.75 P<sup>3</sup>   1.46 M<sup>3</sup></p>		<b>8273</b>	3113	3409	3659	3946	4417	4852	5287	5666	6138	6582	7183	8034
				<b>DIMENSIONS HORS TOUT</b>			<b>DIMENSIONS DE L'ASSISE</b>			<b>DIMENSIONS DU DOSSIER</b>				
				<b>L</b>	<b>P</b>	<b>H</b>	<b>L</b>	<b>P</b>	<b>H</b>	<b>L</b>	<b>H</b>			
				PO 74.25	31	34	68.25	20	18	68.25	16			
				MM 1886	787	864	1734	508	457	1734	406			
		<b>RTA 00</b>												1 par boîte
 <p><b>Pouf</b>                      TFC : 1.75 V.   1.6 M                      Poids unitaire : 15 LB   6.8 KG                      Poids - boîte : 20 LB   9.07 KG                      Volume - boîte : 8 P<sup>3</sup>   0.22 M<sup>3</sup></p>		<b>8274</b>	525	581	628	683	772	854	936	1008	1097	1181	1295	1456
				<b>DIMENSIONS HORS TOUT</b>			<b>DIMENSIONS DE L'ASSISE</b>			<b>DIMENSIONS DU DOSSIER</b>				
				<b>L</b>	<b>P</b>	<b>H</b>	<b>L</b>	<b>P</b>	<b>H</b>	<b>L</b>	<b>H</b>			
				PO 24	24	17	24	-	17	-	-			
				MM 610	610	432	610	-	432	-	-			
		<b>RTA 00</b>												1 par boîte
 <p><b>Fauteuil de salon à dossier haut</b>                      TFC : 6.25 V.   5.72 M                      Poids unitaire : 85 LB   38.6 KG                      Poids - boîte : 96 LB   43.54 KG                      Volume - boîte : 28.25 P<sup>3</sup>   0.79 M<sup>3</sup></p>		<b>8275</b>	1652	1852	2021	2215	2533	2827	3121	3377	3696	3996	4402	4977
				<b>DIMENSIONS HORS TOUT</b>			<b>DIMENSIONS DE L'ASSISE</b>			<b>DIMENSIONS DU DOSSIER</b>				
				<b>L</b>	<b>P</b>	<b>H</b>	<b>L</b>	<b>P</b>	<b>H</b>	<b>L</b>	<b>H</b>			
				PO 28	31	42	22	20	18	22	18			
				MM 711	787	1067	559	508	457	559	457			
		<b>RTA 00</b>												1 par boîte
 <p><b>Coussin décoratif</b>                      TFC : 0.75 V.   0.69 M                      Poids unitaire : 3 LB   1.4 KG                      Poids - boîte : 4 LB   1.81 KG                      Volume - boîte : 1 P<sup>3</sup>   0.02 M<sup>3</sup></p>		<b>8276</b>	175	199	219	243	281	316	351	382	420	456	505	574
				<b>DIMENSIONS HORS TOUT</b>			<b>DIMENSIONS DE L'ASSISE</b>			<b>DIMENSIONS DU DOSSIER</b>				
				<b>L</b>	<b>P</b>	<b>H</b>	<b>L</b>	<b>P</b>	<b>H</b>	<b>L</b>	<b>H</b>			
				PO 23	6	8	-	-	-	-	-			
				MM 584	152	203	-	-	-	-	-			
		<b>RTA 00</b>												1 par boîte

WIND



Fauteuil club 3361, causeuse 3362 et table de salon 3367.

CARACTÉRISTIQUES DE SÉRIE

- La gamme Wind propose des sièges de salon et des tables autoportants.
- Les sièges Wind sont une interprétation contemporaine du classique fauteuil à l'anglaise dont les proportions ont été réduites pour tenir compte des pièces plus petites d'aujourd'hui.
- Les sièges Wind peuvent être dotés de pieds en métal ou en bois. Se reporter à la colonne de droite pour plus de détails.
- Un choix de patins est offert. Se reporter à la colonne de droite pour plus de détails. Cette gamme n'est pas conçue pour recevoir des roulettes.
- Choix de rembourrage : tissus, vinyles ou cuirs. Les modèles garnis d'un vinyle ou cuir peuvent présenter des piqûres sur les coussins d'assise ou de dossier, s'il y a lieu.
- Les sièges peuvent être garnis de textiles contrastants. Préciser le choix de textiles pour les accoudoirs, le dos et la jupe avant séparément du textile souhaité pour le coussin d'assise.

Ajouter les codes d'options dans l'ordre suivant :

- **Numéro de modèle de 3361 à 3363**  
Sièges à pieds en métal  
**de 3431 à 3433**  
Sièges à pieds en bois
- **Textile – accoudoirs + dossier**  
(comprend la jupe avant)  
Préciser le code de textile.
- **Textile – assise**  
Préciser le code de textile.
- **Fini – pieds (métal)**  
Pour le choix de finis du piétement, se reporter à la page 161. Un supplément s'applique sur les finis plaqués :  
**(CHM)** Chromé. Sans supplément.  
**(BCH)** Chrome brossé. Ajouter 49 \$ pour le fauteuil club. Ajouter 84 \$ pour la causeuse. Ajouter 174 \$ pour le canapé.  
**(SBR)** Laiton satiné. Ajouter 132 \$ pour le fauteuil club. Ajouter 204 \$ pour la causeuse. Ajouter 399 \$ pour le canapé.  
**(ACO)** Cuivre ancien. Ajouter 132 \$ pour le fauteuil club. Ajouter 204 \$ pour la causeuse. Ajouter 399 \$ pour le canapé.
- **Fini – pieds (bois)**

<b>(AAM)</b> Absolu	<b>(NLW)</b> Noyer naturel
<b>(BKM)</b> Noir	<b>(ASM)</b> Nuit
<b>(ACM)</b> Cerisier	<b>(NBM)</b> Noce Biondo
<b>(EOM)</b> Chêne foncé	<b>(NGM)</b> Noce Griggio
<b>(ECM)</b> Espresso	<b>(NEM)</b> Noce Leggero
<b>(TFM)</b> Bois fruitier	<b>(NMM)</b> Noce Medio
<b>(HGM)</b> Gris	<b>(SKM)</b> Palissandre
<b>(AHM)</b> Miel	<b>(TWM)</b> Noyer
<b>(TMM)</b> Acajou	<b>(WTM)</b> Crème WC
<b>(AVM)</b> Érable	<b>(WHM)</b> Blanc
<b>(MWM)</b> Noyer moyen	<b>(WCM)</b> Cerisier d'hiver
- **Choix de patins**  
(modèles à piétements en métal uniquement)  
**(GL)** patins noir pour la plupart des surfaces (de série)  
**(NM)** patins ne marquant pas pour la plupart des surfaces. Sans supplément.
- **Choix de patins**  
(modèles à piétements en bois uniquement)  
**(NM)** patins ne marquant pas pour la plupart des surfaces (de série)  
**(SG)** patins à coussinet en acier pour surfaces à moquette. Ajouter 17 \$.  
**(RG)** patins antidérapants à coussinet en caoutchouc pour la plupart des surfaces à revêtement dur. Ajouter 22 \$.  
**(FG)** patins à coussinet en feutre pour la plupart des surfaces à revêtement dur. Ajouter 22 \$.

PIQÛRES SUPPLÉMENTAIRES - ILLUSTRATIONS



Piqûres de série - rembourrage en tissu ou vinyle

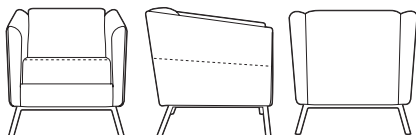



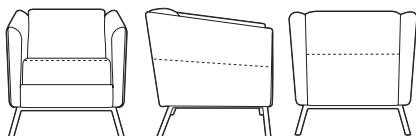

Piqûres supplémentaire - rembourrage en cuir



Piqûres supplémentaire - rembourrage en cuir

Pour les tables Wind, se reporter à la page 150.  
Pour la gamme Wind Linear, se reporter à la page 328. Cette gamme comprend des modèles jumelables.

DESCRIPTION	CARACTÉRISTIQUES	MODÈLE	GRADES DE TEXTILE DE SÉRIE											
			1	2	3	4	5	6	7	8	9	10	11	12
 <p><b>Causeuse, piétements en métal</b> TFC : 6.75 V.   6.17 M Poids unitaire : 95 LB   43.2 KG Poids - boîte : 102 LB   46.27 KG Volume - boîte : 30 P<sup>3</sup>   0.84 M<sup>3</sup></p>		<b>3362</b>	-	2288	2471	2680	3024	3341	3659	3935	4280	4604	5042	5663
			<b>DIMENSIONS HORS TOUT</b>			<b>DIMENSIONS DE L'ASSISE</b>			<b>DIMENSIONS DU DOSSIER</b>					
			<b>L</b>	<b>P</b>	<b>H</b>	<b>L</b>	<b>P</b>	<b>H</b>	<b>L</b>	<b>H</b>				
			PO 54,5 MM 1384	29 737	28,5 724	46,5 1181	19 483	17 432	46,5 1181	12 305				
		<b>RTA 00</b>	1 par boîte											

DESCRIPTION	CARACTÉRISTIQUES	MODÈLE	GRADES DE TEXTILE DE SÉRIE													
			1	2	3	4	5	6	7	8	9	10	11	12		
 <p><b>Canapé trois places, piétements en métal</b>                      TFC : 9 V.   8.23 M                      Poids unitaire : 125 LB   56.8 KG                      Poids - boîte : 135 LB   61.23 KG                      Volume - boîte : 42.5 PP<sup>3</sup>   1.2 M<sup>3</sup></p>		<b>3363</b>	-	2863	3107	3385	3845	4267	4691	5059	5519	5951	6535	7363		
			<b>DIMENSIONS HORS TOUT</b>			<b>DIMENSIONS DE L'ASSISE</b>			<b>DIMENSIONS DU DOSSIER</b>							
			<b>L</b>	<b>P</b>	<b>H</b>	<b>L</b>	<b>P</b>	<b>H</b>	<b>L</b>	<b>H</b>						
			PO 78	29	28.5	70.5	19	17	70.5	12						
			MM 1981	737	724	1791	483	432	1791	305						
		<b>RTA 00</b>	1 par boîte													
 <p><b>Causeuse, piétements en bois</b>                      TFC : 6.75 V.   6.17 M                      Poids unitaire : 91 LB   41.4 KG                      Poids - boîte : 98 LB   44.45 KG                      Volume - boîte : 30 PP<sup>3</sup>   0.84 M<sup>3</sup></p>		<b>3432</b>	-	2631	2814	3023	3367	3684	4002	4278	4623	4947	5385	6006		
			<b>DIMENSIONS HORS TOUT</b>			<b>DIMENSIONS DE L'ASSISE</b>			<b>DIMENSIONS DU DOSSIER</b>							
			<b>L</b>	<b>P</b>	<b>H</b>	<b>L</b>	<b>P</b>	<b>H</b>	<b>L</b>	<b>H</b>						
			PO 54.5	29	28.5	46.5	19	17	46.5	12						
			MM 1384	737	724	1181	483	432	1181	305						
		<b>RTA 00</b>	1 par boîte													
 <p><b>Canapé trois places, piétements en bois</b>                      TFC : 9 V.   8.23 M                      Poids unitaire : 119 LB   54.1 KG                      Poids - boîte : 129 LB   58.51 KG                      Volume - boîte : 42.5 PP<sup>3</sup>   1.2 M<sup>3</sup></p>		<b>3433</b>	-	3292	3536	3814	4274	4696	5120	5488	5948	6380	6964	7792		
			<b>DIMENSIONS HORS TOUT</b>			<b>DIMENSIONS DE L'ASSISE</b>			<b>DIMENSIONS DU DOSSIER</b>							
			<b>L</b>	<b>P</b>	<b>H</b>	<b>L</b>	<b>P</b>	<b>H</b>	<b>L</b>	<b>H</b>						
			PO 78	29	28.5	70.5	19	17	70.5	12						
			MM 1981	737	724	1791	483	432	1791	305						
		<b>RTA 00</b>	1 par boîte													

TABLES WIND



modèle 3367 (table de salon rectangulaire)





Pour les sièges Wind, se reporter à la page 148.

CARACTÉRISTIQUES DE SÉRIE

- Les tables Wind rehaussent le décor moderne de nombreux milieux, se mariant tout naturellement avec les sièges de salon Wind et Wind Linear et ceux d'autres gammes d'un design contemporain (comme Kate, Erin et Marche).
- Les tables Wind sont offertes dotées de pieds en métal uniquement. Se reporter à la colonne de droite pour plus de détails.
- Un choix de patins est offert. Se reporter à la colonne de droite pour plus de détails. Cette gamme n'est pas conçue pour recevoir des roulettes.
- Les plateaux de table sont offerts dans un choix de finis mélaminés qui s'agencent aux finis des gammes de meubles et de sièges en bois de Global. Ils sont aussi offerts en stratifié haute pression (HPL) moyennant un supplément de 20 %. Préciser HPL en plus du code de fini.

Ajouter les codes d'options dans l'ordre suivant :

- **Numéro de modèle**  
précisez le numéro de modèle
- **Fini – plateau en mélamine (LPL)**  
acajou absolu (ACJ), nuit d'orient (ASN), cerisier avant (AWC), miel avant (AWH), blizzard (BZD), gris hors série (CGY), noir (BLK), cobalt brossé (BRC), érable clair (CMB), espresso profond (DES), blanc de blancs (DWT), fashionista (FAS), première classe (FCL), Noce Biondo (NBL), Noce Grigio (NGL), Noce Leggero (NEL), Noce Medio (NML), acajou sur quartier (QTM), beauté naturelle (SBY), concassé (SDT), cerisier d'hiver (WCR), chocolat blanc (WHC) et brou (WHE).
- **Fini- pieds**  
Pour le choix de finis du piétement, se reporter à la page 161. Un supplément s'applique sur les finis plaqués :  
(CHM) Chromé. Sans supplément.  
(BCH) Chrome brossé. Ajouter 73 \$.  
(SBR) Laiton satiné. Ajouter 189 \$.  
(ACO) Cuivre ancien. Ajouter 189 \$.
- **Choix de patins**  
(GL) patins noir pour la plupart des surfaces (de série)  
(NM) patins ne marquant pas pour la plupart des surfaces. Sans supplément.

DESCRIPTION	CARACTÉRISTIQUES	MODÈLE	GRADES DE TEXTILE DE SÉRIE						
 <p><b>Table de bout, piétements en métal</b> TFC : s.o. Poids unitaire : 24 LB   10.9 KG Poids - boîte : 36 LB   16.33 KG Volume - boîte : 11.5 P<sup>3</sup>   0.32 M<sup>3</sup></p>		Prix courant							
		3366	661	Dessus en mélamine					
		DIMENSIONS HORS TOUT			DIMENSIONS DE L'ASSISE			DIMENSIONS DU DOSSIER	
		L	P	H	L	P	H	L	H
PO	24	24	17	-	-	-	-	-	
MM	610	610	432	-	-	-	-	-	
		RTA 00	1 par boîte						
 <p><b>Table de salon rectangulaire, piétements en métal</b> TFC : s.o. Poids unitaire : 39 LB   17.7 KG Poids - boîte : 52 LB   23.59 KG Volume - boîte : 16 P<sup>3</sup>   0.45 M<sup>3</sup></p>		Prix courant							
		3367	886	Dessus en mélamine					
		DIMENSIONS HORS TOUT			DIMENSIONS DE L'ASSISE			DIMENSIONS DU DOSSIER	
		L	P	H	L	P	H	L	H
PO	48	20	15	-	-	-	-	-	
MM	1219	508	381	-	-	-	-	-	
		RTA 00	1 par boîte						
 <p><b>Table de bout carrée, piétements en métal</b> TFC : s.o. Poids unitaire : 50 LB   22.7 KG Poids - boîte : 66 LB   29.94 KG Volume - boîte : 22 P<sup>3</sup>   0.62 M<sup>3</sup></p>		Prix courant							
		3368	1214	Dessus en mélamine					
		DIMENSIONS HORS TOUT			DIMENSIONS DE L'ASSISE			DIMENSIONS DU DOSSIER	
		L	P	H	L	P	H	L	H
PO	36	36	15	-	-	-	-	-	
MM	914	914	381	-	-	-	-	-	
		RTA 00	1 par boîte						
 <p><b>Table de bout circulaire, piétements en métal</b> TFC : s.o. Poids unitaire : 30 LB   13.6 KG Poids - boîte : 35 LB   15.88 KG Volume - boîte : 11.5 P<sup>3</sup>   0.32 M<sup>3</sup></p>		Prix courant							
		3870	721	Dessus en mélamine					
		DIMENSIONS HORS TOUT			DIMENSIONS DE L'ASSISE			DIMENSIONS DU DOSSIER	
		L	P	H	L	P	H	L	H
PO	24	24	17	-	-	-	-	-	
MM	610	610	432	-	-	-	-	-	
		RTA 00	1 par boîte						

DESCRIPTION	CARACTÉRISTIQUES	MODÈLE	GRADES DE TEXTILE DE SÉRIE							
 <p><b>Table de salon circulaire, piétements en métal</b>                      TFC : s.o.                      Poids unitaire : 50 LB   22.7 KG                      Poids - boîte : 57 LB   25.85 KG                      Volume - boîte : 22 P<sup>3</sup>   0.62 M<sup>3</sup></p>			Prix courant							
			<b>3871</b>	1115	Dessus en mélamine					
			<b>DIMENSIONS HORS TOUT</b>			<b>DIMENSIONS DE L'ASSISE</b>			<b>DIMENSIONS DU DOSSIER</b>	
			<b>L</b>	<b>P</b>	<b>H</b>	<b>L</b>	<b>P</b>	<b>H</b>	<b>L</b>	<b>H</b>
			PO 36	36	15	-	-	-	-	-
		MM 914	914	381	-	-	-	-	-	
			<b>RTA 00</b>	1 par boîte						



DESCRIPTION CARACTÉRISTIQUES MODÈLE GRADES DE TEXTILE DE SÉRIE

SIÈGES WIND LINEAR



modèles 3363R et 3363L avec table de transition 3882, fixations pour table 3360 et tables de salon 3880

Pour les tables Wind Linear, se reporter à la page 156.

CARACTÉRISTIQUES DE SÉRIE

- Complément parfait de notre très populaire collection de sièges de salon Wind, la gamme Wind Linear se distingue par ses lignes épurées et accueillantes.
- La gamme propose des sièges se déclinant en versions sans accoudoirs, ou encore avec un ou deux accoudoirs; des bancs et des tables viennent la compléter.
- Les sièges peuvent être utilisés comme modules autoportants ou peuvent être jumelés. Se reporter à la rubrique Jumelage ci-dessous pour plus de détails.
- Les sièges Wind peuvent être dotés de pieds en métal ou en bois. Se reporter à la colonne de droite pour plus de détails.
- Un choix de patins est offert. Se reporter à la colonne de droite pour plus de détails. Cette gamme n'est pas conçue pour recevoir des roulettes.
- Choix de rembourrage : tissus, vinyles ou cuirs. Les modèles garnis d'un vinyle ou cuir peuvent présenter des piqûres sur les coussins d'assise ou de dossier, s'il y a lieu.
- Les sièges peuvent être garnis de textiles contrastants. Préciser le choix de textiles pour les accoudoirs, le dos et la jupe avant séparément du textile souhaité pour le coussin d'assise.

JUMELAGE

- Pieds en métal (sièges) : Des tables de transition peuvent s'installer à l'extérieur ou entre des sièges pour aménager diverses zones de travail ou collaboratives. Un jeu de fixations pour table 3360 est requis.
- Pieds en bois (sièges) : Des ferrures de jumelage siège à siège sont offertes, permettant de jumeler des sièges ensemble à leur extrémité sans accoudoir. Cette option doit être choisie au moment de la commande puisque les ferrures de jumelage sont installées en usine et ne peuvent être ajoutées sur place. Les tables de transition et les tables de bout de transitions Wind Linear (modèles 3882 + 3884) peuvent être montées entre deux sièges.
- Les bancs et les poufs ne peuvent se jumeler aux modules sièges.

Ajouter les codes d'options dans l'ordre suivant :

- **Numéro de modèle**  
3361L/R/NA, 3363L/R/NA, 3361B + 3363B  
Sièges à pieds en métal  
3431L/R/NA, 3433L/R/NA, 3434B + 3435B  
Sièges à pieds en bois
- **Textile – accoudoirs + dossier**  
(comprend la jupe avant)  
Préciser le code de textile.
- **Textile – assise**  
Préciser le code de textile.
- **Leg finish (métal)**  
Pour le choix de finis du piétement, se reporter à la page 161. Un supplément s'applique sur les finis plaqués :  
(CHM) Chromé. Sans supplément.  
(BCH) Chrome brossé. Ajouter 130 \$ pour les sièges monoplaces. Ajouter 200 \$ pour les canapés. Ajouter 107 \$ pour le pouf. Ajouter 193 \$ pour le banc.  
(SBR) Laiton satiné. Ajouter 275 \$ pour les sièges monoplaces. Ajouter 449 \$ pour les canapés. Ajouter 228 \$ pour le pouf. Ajouter 441 \$ pour le banc.
- (ACO) Cuivre ancien. Ajouter 275 \$ pour les sièges monoplaces. Ajouter 449 \$ pour les canapés. Ajouter 228 \$ pour le pouf. Ajouter 441 \$ pour le banc.
- **Fini – pieds (bois)**  
(AAM) Absolu (NLW) Noyer naturel  
(BKM) Noir (ASM) Nuit  
(ACM) Cerisier (NBM) Noce Biondo  
(EOM) Chêne foncé (NGM) Noce Grigio  
(ECM) Espresso (NEM) Noce Leggero  
(TFM) Bois fruitier (NMM) Noce Medio  
(HGM) Gris (SKM) Palissandre  
(AHM) Miel (TWM) Noyer  
(TMM) Acajou (WTM) Crème WC  
(AVM) Érable (WHM) Blanc  
(MWM) Noyer moyen (WCM) Cerisier d'hiver
- **Choix de patins**  
(modèles à piétements en métal uniquement)  
(GL) patins noir pour la plupart des surfaces (de série)  
(NM) patins ne marquant pas pour la plupart des surfaces. Sans supplément.
- **Choix de patins**  
(modèles à piétements en bois uniquement)  
(NM) patins ne marquant pas pour la plupart des surfaces (de série)  
(SG) patins à coussinet en acier pour surfaces à moquette. Ajouter 17 \$.  
(RG) patins antidérapants à coussinet en caoutchouc pour la plupart des surfaces à revêtement dur. Ajouter 22 \$.  
(FG) patins à coussinet en feutre pour la plupart des surfaces à revêtement dur. Ajouter 22 \$.
- **Jumelage**  
(modèles à piétements en bois uniquement)  
(NG) sans jumelage (de série)  
(GS) jumelage siège à siège.  
Voir le modèle pour le supplément.

DESCRIPTION CARACTÉRISTIQUES MODÈLE GRADES DE TEXTILE DE SÉRIE



Siège monoplace, accoudoir de gauche ou de droite, piétements en métal  
TFC : 4.75 V | 4.34 M  
Poids unitaire : 62 LB | 28.2 KG  
Poids - boîte : 72 LB | 32.66 KG  
Volume - boîte : 28.5 P<sup>3</sup> | 0.8 M<sup>3</sup>

MODÈLE	GRADES DE TEXTILE DE SÉRIE											
	1	2	3	4	5	6	7	8	9	10	11	12
3361R 3361L	-	1866	1995	2142	2384	2607	2831	3025	3268	3496	3804	4241
DIMENSIONS HORS TOUT			DIMENSIONS DE L'ASSISE			DIMENSIONS DU DOSSIER						
	L	P	H	L	P	H	L	H	L	H		
PO	39.5	29	28.5	36	19	17	36	12	36	12		
MM	1003	737	724	914	483	432	914	305	914	305		
RTA 00	1 par boîte											



**Siège monoplace sans accoudoirs, piétements en métal**

TFC : 3.25 V. | 2.97 M  
 Poids unitaire : 48 LB | 21.8 KG  
 Poids - boîte : 58 LB | 26.31 KG  
 Volume - boîte : 28.5 P<sup>3</sup> | 0.8 M<sup>3</sup>

	1	2	3	4	5	6	7	8	9	10	11	12
<b>3361NA</b>	-	1673	1761	1862	2028	2180	2333	2466	2632	2788	2999	3298
<b>DIMENSIONS HORS TOUT</b>			<b>DIMENSIONS DE L'ASSISE</b>			<b>DIMENSIONS DU DOSSIER</b>						
	<b>L</b>	<b>P</b>	<b>H</b>	<b>L</b>	<b>P</b>	<b>H</b>	<b>L</b>	<b>H</b>				
PO	36.5	29	28.5	36.5	19	17	36.5	12				
MM	927	737	724	927	483	432	927	305				
<b>RTA 00</b>	1 par boîte											



3363R



3363L

**Canapé trois places, accouider de gauche ou de droite, piétements en métal**

TFC : 7.75 V. | 7.09 M  
 Poids unitaire : 105 LB | 47.7 KG  
 Poids - boîte : 120 LB | 54.43 KG  
 Volume - boîte : 41 P<sup>3</sup> | 1.16 M<sup>3</sup>

	1	2	3	4	5	6	7	8	9	10	11	12
<b>3363R</b> <b>3363L</b>	-	2672	2882	3122	3517	3881	4246	4563	4959	5331	5834	6547
<b>DIMENSIONS HORS TOUT</b>			<b>DIMENSIONS DE L'ASSISE</b>			<b>DIMENSIONS DU DOSSIER</b>						
	<b>L</b>	<b>P</b>	<b>H</b>	<b>L</b>	<b>P</b>	<b>H</b>	<b>L</b>	<b>H</b>				
PO	75	29	28.5	71	19	17	71	12				
MM	1905	737	724	1803	483	432	1803	305				
<b>RTA 00</b>	1 par boîte											



**Canapé trois places sans accoudoirs, piétements en métal**

TFC : 6.5 V. | 5.94 M  
 Poids unitaire : 96 LB | 43.6 KG  
 Poids - boîte : 111 LB | 50.35 KG  
 Volume - boîte : 39.25 P<sup>3</sup> | 1.11 M<sup>3</sup>

	1	2	3	4	5	6	7	8	9	10	11	12
<b>3363NA</b>	-	2479	2655	2857	3187	3493	3799	4065	4397	4709	5131	5729
<b>DIMENSIONS HORS TOUT</b>			<b>DIMENSIONS DE L'ASSISE</b>			<b>DIMENSIONS DU DOSSIER</b>						
	<b>L</b>	<b>P</b>	<b>H</b>	<b>L</b>	<b>P</b>	<b>H</b>	<b>L</b>	<b>H</b>				
PO	72	29	28.5	72	19	17	72	12				
MM	1829	737	724	1829	483	432	1829	305				
<b>RTA 00</b>	1 par boîte											



**Pouf, piétements en métal**

TFC : 1.75 V. | 1.6 M  
 Poids unitaire : 38 LB | 17.3 KG  
 Poids - boîte : 50 LB | 22.68 KG  
 Volume - boîte : 12.5 P<sup>3</sup> | 0.35 M<sup>3</sup>





	1	2	3	4	5	6	7	8	9	10	11	12
<b>3361B</b>	-	1290	1337	1392	1481	1563	1645	1717	1806	1890	2004	2165
<b>DIMENSIONS HORS TOUT</b>			<b>DIMENSIONS DE L'ASSISE</b>			<b>DIMENSIONS DU DOSSIER</b>						
	<b>L</b>	<b>P</b>	<b>H</b>	<b>L</b>	<b>P</b>	<b>H</b>	<b>L</b>	<b>H</b>				
PO	35.5	20.5	17.5	-	-	-	-	-				
MM	902	521	445	-	-	-	-	-				
<b>RTA 00</b>	1 par boîte											





**Banc, piétements en métal**

TFC : 3.5 V. | 3.2 M  
 Poids unitaire : 70 LB | 31.8 KG  
 Poids - boîte : 80 LB | 36.29 KG  
 Volume - boîte : 18.75 P<sup>3</sup> | 0.53 M<sup>3</sup>

	1	2	3	4	5	6	7	8	9	10	11	12
<b>3363B</b>	-	1943	2038	2146	2325	2489	2654	2797	2976	3144	3371	3693
<b>DIMENSIONS HORS TOUT</b>			<b>DIMENSIONS DE L'ASSISE</b>			<b>DIMENSIONS DU DOSSIER</b>						
	<b>L</b>	<b>P</b>	<b>H</b>	<b>L</b>	<b>P</b>	<b>H</b>	<b>L</b>	<b>H</b>				
PO	72	20.5	17.5	-	-	17.5	-	-				
MM	1829	521	445	-	-	445	-	-				
<b>RTA 00</b>	1 par boîte											

DESCRIPTION	CARACTÉRISTIQUES	MODÈLE	GRADES DE TEXTILE DE SÉRIE												
			1	2	3	4	5	6	7	8	9	10	11	12	
 <p><b>3431R</b>                      <b>3431L</b></p> <p><b>Siège monoplace, accoudoir de gauche ou de droite, piétements en bois</b>                      TFC : 4.75 V.   4.34 M                      Poids unitaire : 60 LB   27.3 KG                      Poids - boîte : 70 LB   31.75 KG                      Volume - boîte : 28.5 P<sup>3</sup>   0.8 M<sup>3</sup></p>	<p>Une ferrure de jumelage siège à siège sur un côté est offerte en option. Ajouter 12 \$.</p>	<b>3431R</b> 3431L	-	2146	2275	2422	2664	2887	3111	3305	3548	3776	4084	4521	
		<b>DIMENSIONS HORS TOUT</b> L      P      H	<b>DIMENSIONS DE L'ASSISE</b> L      P      H	<b>DIMENSIONS DU DOSSIER</b> L      H	PO 39.5 MM 1003	29 737	28.5 724	36 914	19 483	17 432	36 914	12 305			
		<b>RTA 00</b>	1 par boîte												
 <p><b>3431NA</b></p> <p><b>Siège monoplace sans accoudoirs, piétements en bois</b>                      TFC : 3.25 V.   2.97 M                      Poids unitaire : 46 LB   20.9 KG                      Poids - boîte : 56 LB   25.4 KG                      Volume - boîte : 28.5 P<sup>3</sup>   0.8 M<sup>3</sup></p>	<p>Deux ferrures de jumelage siège à siège sur les deux côtés sont offertes en option. Ajouter 24 \$.</p>	<b>3431NA</b>	-	1924	2012	2113	2279	2431	2584	2717	2883	3039	3250	3549	
		<b>DIMENSIONS HORS TOUT</b> L      P      H	<b>DIMENSIONS DE L'ASSISE</b> L      P      H	<b>DIMENSIONS DU DOSSIER</b> L      H	PO 36.5 MM 927	29 737	28.5 724	36.5 927	19 483	17 432	36.5 927	12 305			
		<b>RTA 00</b>	1 par boîte												
 <p><b>3433R</b>                      <b>3433L</b></p> <p><b>Canapé trois places, accoudoir de gauche ou de droite, piétements en bois</b>                      TFC : 7.75 V.   7.09 M                      Poids unitaire : 99 LB   45 KG                      Poids - boîte : 111 LB   50.35 KG                      Volume - boîte : 41 P<sup>3</sup>   1.16 M<sup>3</sup></p>	<p>Une ferrure de jumelage siège à siège sur un côté est offerte en option. Ajouter 12 \$.</p>	<b>3433R</b> 3433L	-	3073	3283	3523	3918	4282	4647	4964	5360	5732	6235	6948	
		<b>DIMENSIONS HORS TOUT</b> L      P      H	<b>DIMENSIONS DE L'ASSISE</b> L      P      H	<b>DIMENSIONS DU DOSSIER</b> L      H	PO 75 MM 1905	29 737	28.5 724	71 1803	19 483	17 432	71 1803	12 305			
		<b>RTA 00</b>	1 par boîte												
 <p><b>3433NA</b></p> <p><b>Canapé trois places sans accoudoirs, piétements en bois</b>                      TFC : 6.5 V.   5.94 M                      Poids unitaire : 90 LB   40.9 KG                      Poids - boîte : 105 LB   47.63 KG                      Volume - boîte : 39.25 P<sup>3</sup>   1.11 M<sup>3</sup></p>	<p>Deux ferrures de jumelage siège à siège sur les deux côtés sont offertes en option. Ajouter 24 \$.</p>	<b>3433NA</b>	-	2851	3027	3229	3559	3865	4171	4437	4769	5081	5503	6101	
		<b>DIMENSIONS HORS TOUT</b> L      P      H	<b>DIMENSIONS DE L'ASSISE</b> L      P      H	<b>DIMENSIONS DU DOSSIER</b> L      H	PO 72 MM 1829	29 737	28.5 724	72 1829	19 483	17 432	72 1829	12 305			
		<b>RTA 00</b>	1 par boîte												
 <p><b>3434B</b></p> <p><b>Pouf, piétements en bois</b>                      TFC : 1.75 V.   1.6 M                      Poids unitaire : 36 LB   16.4 KG                      Poids - boîte : 48 LB   21.77 KG                      Volume - boîte : 12.5 P<sup>3</sup>   0.35 M<sup>3</sup></p>		<b>3434B</b>	-	1484	1531	1586	1675	1757	1839	1911	2000	2084	2198	2359	
		<b>DIMENSIONS HORS TOUT</b> L      P      H	<b>DIMENSIONS DE L'ASSISE</b> L      P      H	<b>DIMENSIONS DU DOSSIER</b> L      H	PO 35.5 MM 902	20.5 521	17.5 445	- -	- -	- -	- -	- -			
		<b>RTA 00</b>	1 par boîte												

DESCRIPTION	CARACTÉRISTIQUES	MODÈLE	GRADES DE TEXTILE DE SÉRIE														
			1	2	3	4	5	6	7	8	9	10	11	12			
 <p><b>Banc, piétements en bois</b>                      TFC : 3.5 V.   3.2 M                      Poids unitaire : 66 LB   30 KG                      Poids - boîte : 76 LB   34.47 KG                      Volume - boîte : 18.75 P<sup>3</sup>   0.53 M<sup>3</sup></p>		<b>3435B</b>	-	2234	2329	2437	2616	2780	2945	3088	3267	3435	3662	3984			
			<b>DIMENSIONS HORS TOUT</b>			<b>DIMENSIONS DE L'ASSISE</b>			<b>DIMENSIONS DU DOSSIER</b>								
			<b>L</b>	<b>P</b>	<b>H</b>	<b>L</b>	<b>P</b>	<b>H</b>	<b>L</b>	<b>H</b>							
			PO 72	20.5	17.5	-	-	17.5	-	-							
			MM 1829	521	445	-	-	445	-	-							
			<b>RTA 00</b>			1 par boîte											
						1	2	3	4	5	6	7	8	9	10	11	12
			<b>3885</b>			-	133	160	191	242	289	336	377	428	476	541	633
			<b>DIMENSIONS HORS TOUT</b>			<b>DIMENSIONS DE L'ASSISE</b>			<b>DIMENSIONS DU DOSSIER</b>								
			<b>L</b>	<b>P</b>	<b>H</b>	<b>L</b>	<b>P</b>	<b>H</b>	<b>L</b>	<b>H</b>							
PO 16	5	7	-	-	-	-	-										
MM 406	127	178	-	-	-	-	-										
<b>RTA 00</b>			1 par boîte														
			 <p><b>Traversin</b>                      TFC : 1 V.   0.91 M                      Poids unitaire : 1 LB   0.5 KG                      Poids - boîte : 1.5 LB   0.68 KG                      Volume - boîte : 1.3 P<sup>3</sup>   0.03 M<sup>3</sup></p>														
			1 coussin décoratif.														

TABLES WIND LINEAR



modèle 3878 (table de bout rectangulaire)

Pour les sièges Wind Linear, se reporter à la page 152.

CARACTÉRISTIQUES DE SÉRIE







- Complément parfait de notre très populaire collection de sièges de salon Wind, la gamme Wind Linear se distingue par ses lignes épurées et accueillantes.
- Les sièges et les tables autoportantes peuvent s'utiliser seuls. Les sièges peuvent se jumeler à l'aide d'une table de transition pour créer d'innombrables configurations.
- Les tables sont offertes dotées de pieds en métal. Se reporter à la colonne de droite pour plus de détails.
- Un choix de patins est offert. Se reporter à la colonne de droite pour plus de détails. Cette gamme n'est pas conçue pour recevoir des roulettes.
- Les plateaux de table sont offerts dans un choix de finis mélaminés qui s'agencent aux fins des gammes de meubles et de sièges en bois de Global.











JUMELAGE

- Des tables de transition peuvent s'installer à l'extérieur ou entre des sièges pour aménager diverses zones de travail ou collaboratives. Un jeu de fixations pour table 3360 est requis.
- Les tables de transition et les tables de bout de transition se montent entre des sièges ou des canapés uniquement (aux extrémités sans accoudoirs). La table de transition 3884 ne s'utilise qu'avec des poufs ou des bancs. Les deux nécessitent un jeu de fixations pour table 3360.

Ajouter les codes d'options dans l'ordre suivant :

- **Numéro de modèle**  
**3878, 3879, 3880, 3881L + 3883**  
 Tables à pieds en métal  
**3882 + 3884**  
 Tables de transition (sans pieds)
- **Fini – plateau en mélamine (LPL)**  
 acajou absolu (ACJ), nuit d'orient (ASN), cerisier avant (AWC), miel avant (AVH), blizzard (BZD), gris hors série (CGY), noir (BLK), cobalt brossé (BRC), érable clair (CMB), espresso profond (DES), blanc de blancs (DWT), fashionista (FAS), première classe (FCL), Noce Biondo (NBL), Noce Grigio (NGL), Noce Leggero (NEL), Noce Medio (NML), acajou sur quartier (QTM), beauté naturelle (SBY), concassé (SDT), cerisier d'hiver (WCR), chocolat blanc (WHC) et brou (WHE).
- **Fini- pieds**  
 Pour le choix de finis du piétement, se reporter à la page 161. Un supplément s'applique sur les finis plaqués :  
**(CHM)** Chromé. Sans supplément (à l'exception de la table de coin de transition modèle 3881 - ajouter 61 \$)  
**(BCH)** Chrome brossé. Ajouter 73 \$.  
**(SBR)** Laiton satiné. Ajouter 189 \$.  
**(ACO)** Cuivre ancien. Ajouter 189 \$.
- **Choix de patins**  
 (modèles à piétements en métal uniquement)  
**(GL)** patins noir pour la plupart des surfaces (de série)  
**(NM)** patins ne marquant pas pour la plupart des surfaces. Sans supplément.

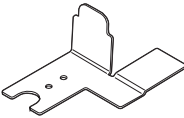
DESCRIPTION	CARACTÉRISTIQUES	MODÈLE	GRADES DE TEXTILE DE SÉRIE						
 <p><b>Table de bout rectangulaire, piétements en métal</b>                      TFC : s.o.                      Poids unitaire : 30 LB   13.6 KG                      Poids - boîte : 38 LB   17.24 KG                      Volume - boîte : 11.5 P<sup>3</sup>   0.32 M<sup>3</sup></p>	Module autoportant.	Prix courant							
		<b>3878</b>	1112						
		DIMENSIONS HORS TOUT			DIMENSIONS DE L'ASSISE			DIMENSIONS DU DOSSIER	
		L	P	H	L	P	H	L	H
PO 20	25	16	-	-	-	-	-		
MM 508	635	406	-	-	-	-	-		
		<b>RTA 00</b>		1 par boîte					
 <p><b>Table de bout carrée, 25 po, piétements en métal</b>                      TFC : s.o.                      Poids unitaire : 32 LB   14.5 KG                      Poids - boîte : 40 LB   18.14 KG                      Volume - boîte : 11.5 P<sup>3</sup>   0.32 M<sup>3</sup></p>	Module autoportant.	Prix courant							
		<b>3879</b>	1241						
		DIMENSIONS HORS TOUT			DIMENSIONS DE L'ASSISE			DIMENSIONS DU DOSSIER	
		L	P	H	L	P	H	L	H
PO 25	25	16	-	-	-	-	-		
MM 635	635	406	-	-	-	-	-		
		<b>RTA 00</b>		1 par boîte					
 <p><b>3881R</b></p>  <p><b>3881L</b></p> <p><b>Table de coin de transition, piétements en métal</b>                      TFC : s.o.                      Poids unitaire : 25 LB   11.4 KG                      Poids - boîte : 33 LB   14.97 KG                      Volume - boîte : 11.5 P<sup>3</sup>   0.32 M<sup>3</sup></p>	Fixations 3360 requises.  Fini Chromé <b>(CHM)</b> des pieds - ajouter 61 \$	Prix courant							
		<b>3881R</b>	1502						
		<b>3881L</b>							
		DIMENSIONS HORS TOUT			DIMENSIONS DE L'ASSISE			DIMENSIONS DU DOSSIER	
L	P	H	L	P	H	L	H		
PO 25	25	12	-	-	-	-	-		
MM 635	635	305	-	-	-	-	-		
		<b>RTA 00</b>		1 par boîte					

DESCRIPTION	CARACTÉRISTIQUES	MODÈLE	GRADES DE TEXTILE DE SÉRIE							
 <p><b>Table de bout de transition</b> TFC : s.o. Poids unitaire : 20 LB   9.1 KG Poids - boîte : 25 LB   11.34 KG Volume - boîte : 3.4 P<sup>3</sup>   0.09 M<sup>3</sup></p>	<p>Fixations 3360 requises.</p> <p>Ne s'utilise qu'avec les sièges ou canapés et non les poufs ou bancs.</p>	<p>Prix courant</p> <p><b>3882</b> 789</p>	DIMENSIONS HORS TOUT			DIMENSIONS DE L'ASSISE			DIMENSIONS DU DOSSIER	
			L	P	H	L	P	H	L	H
			PO 20	25	5	-	-	-	-	-
MM 508	635	127	-	-	-	-	-			
			  1 par boîte							
 <p><b>Table de bout basse, piétements en métal</b> TFC : s.o. Poids unitaire : 26 LB   11.8 KG Poids - boîte : 32 LB   14.51 KG Volume - boîte : 11.5 P<sup>3</sup>   0.32 M<sup>3</sup></p>	<p>Module autoportant.</p>	<p>Prix courant</p> <p><b>3883</b> 1098</p>	DIMENSIONS HORS TOUT			DIMENSIONS DE L'ASSISE			DIMENSIONS DU DOSSIER	
			L	P	H	L	P	H	L	H
			PO 20	25	12	-	-	-	-	-
MM 508	635	305	-	-	-	-	-			
			  1 par boîte							
 <p><b>Table de transition carrée, 20 po</b> TFC : s.o. Poids unitaire : 18 LB   8.2 KG Poids - boîte : 23 LB   10.43 KG Volume - boîte : 3.4 P<sup>3</sup>   0.09 M<sup>3</sup></p>	<p>Fixations 3360 requises.</p> <p>Ne s'utilise qu'avec les sièges ou canapés et non les poufs ou bancs.</p>	<p>Prix courant</p> <p><b>3884</b> 710</p>	DIMENSIONS HORS TOUT			DIMENSIONS DE L'ASSISE			DIMENSIONS DU DOSSIER	
			L	P	H	L	P	H	L	H
			PO 20	20	5	-	-	-	-	-
MM 508	508	127	-	-	-	-	-			
			 1 par boîte							
 <p><b>Jeu de fixations pour table</b> TFC : s.o. Poids unitaire : 1 LB   0.5 KG Poids - boîte : 1.5 LB   0.68 KG Volume - boîte : 0.5 P<sup>3</sup>   0.01 M<sup>3</sup></p>	<p>Comprend quatre fixations et les ferrures nécessaires. À utiliser avec les modèles 3881L, 3881R, 3882, 3884, 3436R et 3436L.</p> <p>1 jeu par boîte.</p>	<p>Prix courant</p> <p><b>3360</b> 125</p>	DIMENSIONS HORS TOUT			DIMENSIONS DE L'ASSISE			DIMENSIONS DU DOSSIER	
			L	P	H	L	P	H	L	H
			PO 5	7.5	3	-	-	-	-	-
MM 127	191	76	-	-	-	-	-			
			 							

# textiles et finis

## Soin et entretien

### Textiles

**Tissus** : Pour prolonger la vie d'un siège garni de tissu, époussetez-le régulièrement pour empêcher les particules en suspension de pénétrer la surface du textile.

Pour un nettoyage général ou pour éliminer des taches légères, utilisez un linge humide et tamponner la tache en appliquant une pression très légère, en prenant soin de ne pas détremper le tissu. Les taches plus rebelles peuvent être traitées de la même façon mais en utilisant un détergent doux. À la première utilisation de tout produit de nettoyage, il est recommandé d'en faire l'essai à un endroit non apparent.

**Cuir** : Pour l'entretien régulier, utilisez simplement un linge doux humide en prenant soin de ne pas détremper le cuir. Pour un nettoyage plus en profondeur, trempez un linge doux dans une solution savonneuse douce et essuyez la surface avec des mouvements circulaires. Répétez avec de l'eau propre. Laissez sécher et polissez avec un linge doux propre. N'utilisez pas de détergents, d'aérosols ou d'autres types de produits de polissage.

### Revêtements durs

**Finis mélaminés, peints +plaqués et surfaces solides** : Nettoyez la surface à l'aide d'un chiffon doux humide; au besoin, une solution savonneuse douce (p. ex. un détergent à vaisselle Ivory) peut être utilisée. Pour ne pas laisser de traces, séchez la surface avec un linge doux sec en mouvements circulaires.

### Textiles

- **Nettoyants à base d'eau (W)**. Nettoyez l'endroit sali à l'aide de la mousse d'un produit de nettoyage en mousse à base d'eau, comme un détergent doux ou un shampooing pour tissu sans solvants. Appliquez la mousse à l'aide d'une brosse à poils doux avec des mouvements circulaires. Passez l'aspirateur lorsque la mousse aura séché. Il est recommandé de faire d'abord un essai à un endroit non apparent.
- **Nettoyants à base de solvants (S)**. Nettoyez l'endroit sali à l'aide d'un produit de nettoyage sans eau à base de solvants ou d'un produit de nettoyage à sec. Travaillez dans un endroit bien ventilé et évitez tout produit contenant du tétrachlorure de carbone ou d'autres substances toxiques. Il est recommandé de faire d'abord un essai à un endroit non apparent.
- **Nettoyants à base d'eau ou de solvants (WS)**. Nettoyez l'endroit sali à l'aide d'un solvant doux, d'un shampooing pour tissu ou de la mousse d'un produit de nettoyage en mousse. Lorsque vous utilisez un solvant ou un produit de nettoyage à sec, suivez les instructions et travaillez dans un endroit bien ventilé. Évitez tout produit contenant du tétrachlorure de carbone ou d'autres substances toxiques. Peu importe la méthode choisie, il est recommandé de faire d'abord un essai à un endroit non apparent.
- **Aspirateur uniquement (X)**. Ce genre de textile doit être nettoyé en passant l'aspirateur ou en le brossant légèrement pour éviter l'accumulation de saletés. Les produits de nettoyage en mousse à base d'eau peuvent causer le rétrécissement, des taches ou la dénaturation de la surface et ne doivent donc pas être utilisés.
- **Nettoyage du tissu Crypton (C)**. Les taches sont d'ordinaire éliminées à l'aide d'eau et d'un nettoyant aux enzymes en poudre. Les shampooings en mousse, les nettoyants à base d'eau et les détergents germicides pour tissu d'ameublement peuvent aussi être employés. Rincez bien à l'eau claire pour éliminer tout résidu. N'utilisez pas de nettoyants à base de solvants ou de produits de nettoyage à sec.
- Ces recommandations et ces codes ont été mis au point par des spécialistes en textiles. Toutefois, comme un tissu peut être taché ou endommagé de diverses façons, il n'est pas possible de garantir les résultats. La responsabilité de l'emploi des méthodes suggérées vous incombe. Pour éviter que votre siège ne se salisse trop, il est recommandé de passer l'aspirateur ou de le brosser fréquemment afin d'enlever la poussière et la saleté. Ayez recours à un service professionnel de nettoyage de meubles si votre siège devient généralement souillé.

**Textiles de série**

Grade 1	Bantam, Trak
Grade 2	Allante FRee, Imprint, Luxhide, Release, Vitality
Grade 3	Canter EPU, Nomad
Grade 4	Align, Beeline EPU, California, Continuum, Gridley, Manner, Merit, Messenger, Metric, Mode
Grade 5	Cosmopolitain, Endurance EPU, Eon EPU, Grove EPU, Keynote, Stimuli, Whit EPU
Grade 6	Novaro (cuir), Pause
Grade 7	Brisa, Brisa vieilli, Channel, Linnen, Luster, Ultraleather (cuir)
Grade 8	Rainwater, Reflector, Silica, Silica Etch, Silicone Element
Grade 10	Cuir Prescott, Silica Cusp, Silica Hiatus, Spokes
Grade 11	Lena (cuir), Sierra (cuir), Silica Deflect, Silica Reach

**Tableau de combinaison de deux grades**

**PREMIER TEXTILE CHOISI**

	1	2	3	4	5	6	7	8	9	10	11	12	13	14
<b>DEUXIÈME TEXTILE CHOISI</b>	1	1												
	2	2	2											
	3	3	3	3										
	4	3	4	4	4									
	5	4	4	5	5	5								
	6	5	5	5	6	6	6							
	7	5	6	6	6	7	7	7						
	8	6	6	7	7	7	8	8	8					
	9	7	7	7	8	8	8	9	9	9				
	10	8	8	8	8	9	9	9	10	10	10			
	11	9	9	9	9	9	10	10	10	11	11	11		
	12	10	10	10	10	10	10	11	11	11	12	12	12	
	13	11	11	11	11	11	11	12	12	12	12	13	13	13
	14	11	12	12	12	12	12	12	13	13	13	13	14	14

La combinaison de deux grades de tissus pour garnir un siège Global donnera le grade révisé indiqué dans le tableau ci-dessus.

- Hypothèses : Deux sièges ou plus sont commandés; s'il y a lieu, le motif du textile se répète sur une largeur d'au plus 15 po; le textile mesure au moins 54 po de largeur.
- Une image ou une esquisse montrant les endroits où les deux textiles doivent être posés doit être fournie au moment de la commande.
- Ce tableau ne peut être utilisé pour combiner plus de deux textiles. Une proposition de prix spéciales est nécessaire lorsqu'il s'agit de combiner trois textiles ou plus.



## FINIS

**Finis pour sièges - Métal** *Pour le choix de finis des pieds/bâti pour chaque gamme de siège, se reporter à la page 161.*

Cuivre ancien (ACO)	Noir (TBL)	Chrome brossé (BCH)	Récif (TBZ)	Cactus (TCC)	Carotte (TCR)
Stratus (TIV)	Chromé (CHM)	Blanc de blancs (TDW)	Dijon (TDJ)	Aubergine (TEG)	Brume (TFO)
Givre (TFR)	Encre (TIN)	Kahlua (TKA)	Café au lait (TLA)	Moka (TMO)	Nevada (TNE)
Sable (TSN)	Laiton satiné (SBR)	Écarlate (TSR)	Ombre (TSH)	Avoine grillée (TOA)	Tungstène (TTU)

**Finis pour sièges - Plastique** *(Duet, Tables Duet, Popcorn, Sonic et Stream)*

Récif (BZB)	Cactus (CCT)	Carotte (CRO)	Stratus (IVC)	Dijon (DJN)	Aubergine (EGP)
Brume (FOG)	Givre (FRO)	Encre (INK)	Café au lait (LAB)	Nocturne (BLK)	Sable (SND)
Écarlate (SAR)	Ombre (SHW)				

**Finis pour sièges - Bois**

*Les finis de sièges ne seront pas nécessairement identiques aux finis de meubles, des espèces différentes de bois étant utilisées pour les sièges et les meubles, qui sont par ailleurs fabriqués à de multiples emplacements.*

Absolu (AAM)	Noir (BKM)	Cerisier (ACM)	Noir fusain (CJM)*	Acajou Empire (EMM)*	Chêne foncé (EOM)
Espresso (ECM)	Bois fruitier (TFM)	Gris (HGM)	Chêne moisson (HOM)*	Miel (AHM)	Onyx noir (JOM)*
Miel clair (LHM)*	Acajou (TMM)	Érable (AVM)	Noyer moyen (MWM)	Noyer naturel (NLW)	Nuit (ASM)
Noce Biondo (NBM)	Noce Grigio (NGM)	Noce Leggero (NEM)	Noce Medio (NMM)	Sablé (SBM)*	Palissandre (SKM)
Chêne argenté (SOM)*	Noyer (TWM)	Crème WC (WTM)	Blanc (WHM)	Cerisier d'hiver (WCM)	

\*Offert uniquement pour la gamme Calidon.

## Appariement des finis bois massif et mélaminés

### Finis bois massif

Absolu (AAM)  
Noir (BKM)  
Cerisier (ACM)  
Espresso (ECM)  
Bois fruitier (TFM)  
Gris (HGM)  
Miel (AHM)  
Acajou (TMM)  
Érable (AVM)  
Noyer moyen (MWM)  
Nuit (ASM)  
Noce Biondo (NBM)  
Noce Grigio (NGM)  
Noce Leggero (NEM)  
Noce Medio (NMM)  
Noyer (TWM)  
Crème (WTM)  
Blanc (WHM)  
Cerisier d'hiver (WCM)

### Finis mélaminés

Acajou absolu (ACJ)  
Noir (BLK)  
Cerisier Avant (AWC)  
Espresso profond (DES)  
Gris de Hayden (HGT)  
Miel Avant (AWH)  
Acajou sur quartier (QTM)  
Érable clair (CMB)  
Nuit d'Orient (ASN)  
Noce Biondo (NBL)  
Noce Grigio (NGL)  
Noce Leggero (NEL)  
Noce Medio (NML)  
Chocolat blanc (WHC)  
Blanc de blancs (DWT)  
Cerisier d'hiver (WCR)

# TABLEAU DES FINIS EN MÉTAL - PIEDS, BÂTI ET PIÉTEMENT

CODE DU FINI	finis peints																		finis plaqués										
	Noir	Tungstène	Ombre	Café au lait	Moka	Kahlua	Avoine grillée	Blanc de blancs	Nevada	Brume	Stratus	Sable	Givre	Dijon	Carotte	Écarlate	Cactus	Récif	Aubergine	Encre	Chromé	Chrome brossé	Laiton satiné	Cuivre ancien					
	TBL	TTU	TSH	TLA	TMO	TKA	TOA	TDW	TNE	TFO	TIV	TSN	TFR	TDJ	TCR	TSR	TCC	TBZ	TEG	TIN	CHM	BCH	SBR	ACO					
<b>SIÈGES D'INVITÉ</b>																													
Marche	•	•																			•*	•*							
Moda (sièges à 4 pieds)	•*	•*	<i>Également offert dans trois finis en imitation de bois</i>																		•								
Sas	•	•					•														•*								
<b>SIÈGES EMPILABLES/IMBRICABLES</b>																													
Duet (piétement monobloc)																					•								
Moda (sièges empilables)																					•								
Popcorn (sièges à piétement monobloc)																					•								
Rebound	•	•	•	•	•	•	•	•	•	•	•	•	•	•	•	•	•	•	•	•	•	•*	•*	•*	•*				
Sonic (sièges à 4 pieds et piétement monobloc)	•	•	•	•	•	•	•	•	•	•	•	•	•	•	•	•	•	•	•	•	•	•							
Stream (sièges polyvalents)	•	•	•	•	•	•	•	•	•	•	•	•	•	•	•	•	•	•	•	•	•	•*	•*	•*	•*				
<b>SALON</b>																													
Ballara	•	•					•														•*	•*							
Citi (sièges + tables)	•	•																			•*								
Citi Square	•	•	•	•	•	•	•	•	•	•	•	•	•	•	•	•	•	•	•	•	•*	•*	•*	•*					
Drift (sièges et tables à piétement monobloc)	•	•	•	•	•	•	•	•	•	•	•	•	•	•	•	•	•	•	•	•	•*								
ML	•	•					•														•	•							
ML Park	•	•					•	<i>Également offert dans un fini aluminium poli (ALU) et aluminium brossé (BAL)</i>																					
River	•	•	•	•	•	•	•	•	•	•	•	•	•								•								
River+ (pieds)	•	•	•	•	•	•	•	•	•	•	•	•	•								•								
Sirena (pieds de table)	•	•																											
Venture	•	•																			•								
Wind	•	•	•	•	•	•	•	•	•	•	•	•	•	•	•	•	•	•	•	•	•	•	•*	•*	•*				
Wind Linear	•	•	•	•	•	•	•	•	•	•	•	•	•	•	•	•	•	•	•	•	•	•	•*	•*	•*				

\* Un supplément s'applique sur ce choix de fini.

# COMMENT COMMANDER AVEC DU TFC OU DU TAG

**VOUS TROUVEREZ CI-DESSOUS LES RENSEIGNEMENTS À FOURNIR LORS D'UNE COMMANDE METTANT EN JEU DU TFC (TEXTILE FOURNI PAR LE CLIENT) OU DU TAG (TEXTILE ACHETÉ PAR GLOBAL POUR LE COMPTE DU CLIENT). VEUILLEZ SUIVRE LES ÉTAPES CI-DESSOUS DE FAÇON À CE QUE VOTRE COMMANDE SOIT TRAITÉE RAPIDEMENT.**

1. Vous pouvez accéder à la « DEMANDE D'AUTORISATION – TFC/TAG » à partir du Centre de revendeurs ou directement en suivant ce lien : <https://www.globalfurnituregroupapps.com/COMForm>.

2. Remplissez la « DEMANDE D'AUTORISATION – TFC/TAG » en indiquant tous les renseignements nécessaires :

- Entrez le nom du revendeur, son adresse, le nom de la personne-ressource, le numéro de téléphone et l'adresse de courriel.
- Entrez le nom et la couleur du textile ainsi que le nom du fabricant et de l'usine (champs obligatoires).
- Entrez le numéro de modèle du siège et le nombre de sièges sur lesquels le textile doit être posé. Vous devez aussi choisir le sens de pose du textile pour l'assise et pour le dossier en cliquant sur l'image du siège, puis en choisissant le sens voulu. Si vous vous trompez, vous pouvez cliquer sur le texte « ici » sous l'image.

3. Une fois que vous avez entré tous les renseignements voulus, cliquez sur « Soumettre » au bas de l'écran. Vous recevrez une copie du formulaire par courriel et un numéro de référence pour vos dossiers. Le service des textiles de Global recevra également une copie

4. Lors de l'analyse du textile, le service des textiles peut vous demander de fournir un échantillon du textile pour approbation. De telles demandes seront faites pour tout textile n'ayant pas été approuvé auparavant.

**Veillez acheminer l'échantillon demandé par la poste au :**

Coordonnateur des textiles  
596, chemin Supertest  
Toronto (Ontario)  
M3J 2M6

5. Le service des textiles examinera votre demande et l'approuvera ou la refusera. Une fois la demande approuvée, vous recevrez un courriel contenant l'approbation avec le code du textile et la quantité de verges de textile à envoyer. Le courriel renfermera également une étiquette avec un code-barres que l'expéditeur doit joindre au textile qu'il envoie..

**Tous les clients canadiens et internationaux** doivent acheminer leurs textiles à :

Global Upholstery Co. Inc.  
596, chemin Supertest  
Toronto (Ontario)  
M3J 2M6

COM / GPM(special) AUTHORIZATION REQUEST/TRACKING FORM

**CUSTOMER INFORMATION** (To be filled by the Dealer) Use one form per fabric  
*Note: Incomplete information may delay or prevent approval*

Dealer/Company Name: \_\_\_\_\_ Email: \_\_\_\_\_  
Address: \_\_\_\_\_ City: \_\_\_\_\_ Postal Code: \_\_\_\_\_  
Contact Name: \_\_\_\_\_ Phone: \_\_\_\_\_  
P.O.#: \_\_\_\_\_ Contract #: \_\_\_\_\_ Date: \_\_\_\_\_  
Design Specifier of Record (often requested by Mill for Sales Commissions): \_\_\_\_\_

**FABRIC INFORMATION**

1. Fabric Name (Series/Style): \_\_\_\_\_  
Fabric color name and description (including specifically designed): \_\_\_\_\_  
2. Mill/Manufacturer name: \_\_\_\_\_ Mill phone: \_\_\_\_\_  
Website address (if available): \_\_\_\_\_  
3. Specified fabric's country of origin (if available): \_\_\_\_\_  
4. Fabric Specification/data sheet (if available please upload and disregard step 5! Attached?)  
 Yes, skip Step # 5,  No, complete Step # 5  
5. Fabric content (% Cotton, % Polyester, etc.): \_\_\_\_\_  
Fabric Width: \_\_\_\_\_ Pattern Repeat: Warp \_\_\_\_\_ Fill \_\_\_\_\_  
Rail loaded?  Yes  No FR Chemical?  Yes  No

**FABRIC APPLICATION INFORMATION**

Chair Model	Qty.	Multi Fabric	Special instructions for CS and buyer	Special Instruction (e.g. reverse side, off direction/valued pattern, sealed seam, moisture barrier etc.)
		Yes <input type="radio"/> (Drawing attached) No <input checked="" type="radio"/>		Sealed seam: Yes <input type="radio"/> No <input checked="" type="radio"/> Off Direction/trail road the pattern: Yes <input type="radio"/> No <input checked="" type="radio"/> Moisture barrier: Yes <input type="radio"/> No <input checked="" type="radio"/> Inside out: Yes <input type="radio"/> No <input checked="" type="radio"/> Other options: Yes <input type="radio"/> No <input checked="" type="radio"/>

**FABRIC DIRECTION**

New fabric request  
Attach fabric sample (12" x width of fabric roll) in correct direction and side.  
 Previously approved fabric  
 Previous Global Approval/order # \_\_\_\_\_  
Attach textile sample (8"x8" swatch) in correct direction and side

CANADIAN AND INTERNATIONAL CUSTOMER  
Mail to: Fabric Coordinator, 596-Supertest Road, Toronto, Ontario, M3J 2M6

USA CUSTOMER  
Mail to: Customer Service Rep., 171W Stow Rd # 3116, Marlton, NJ 08053, USA

**GLOBAL UPHOLSTERY AUTHORIZATION (To be filled by Global Upholstery)**

Global Approval # \_\_\_\_\_ Fabric yard (required for the order) \_\_\_\_\_ Fabric code \_\_\_\_\_





Signature: \_\_\_\_\_ Print Name: \_\_\_\_\_ Date: \_\_\_\_\_  
Comment: \_\_\_\_\_

CDV: \*\* Customer's Own Material  
Once approval is done, send the specified fabric amount for order to: 596 Supertest Road, Toronto, Ontario, M3J 2M6

PS: 1. Global Upholstery cannot be responsible for fabric received without the Approval/Acknowledgement #. 2. Global requires MID# and Country of Origin for fabric supplied by customer from Mill to complete the order and for future references.

Submit Exit

Global réserve le droit de refuser un textile s'il est jugé inacceptable pour quelque raison que ce soit.

PATINS	SURFACE	TAPIS, MOQUETTE	VINYLE EN FEUILLE	CARREAUX DE VINYLE DE LUXE	CARREAUX DE VINYLE COMPOSITE	CAOUTCHOUC	LIÈGE	BOIS DUR	REVÊTEMENT DE SOL STRATIFIÉ	CARREAUX DE CÉRAMIQUE, PIERRE	MARBRE, GRANITE	BÉTON
<b>SANS PATINS (XG)</b> 		●	NR	NR	NR	●	NR	NR	NR	NR	NR	NR
<b>PATIN EN POLYCARBONATE TRANSPARENT (CG)</b> 		●	NR	NR	NR	●	NR	NR	NR	NR	NR	●
<b>PATIN EN POLYCARBONATE À COUSSINET EN INOX (SG)</b> 		●	NR	NR	NR	●	NR	NR	NR	NR	NR	NR
<b>PATIN EN POLYCARBONATE À COUSSINET EN FEUTRE (FG)</b> 		NR	●	●	NR	NR	●	NR	●	NR	NR	NR
<b>PATIN EN POLYCARBONATE À COUSSINET ANTIDÉRAPANT EN CAOUTCHOUC (RG)</b> 		NR	●	●	●	NR	NR	●	●	●	●	NR

**NOTA :** Le tableau ci-dessus n'est présenté qu'à titre indicatif. Les patins doivent être utilisés sur des planchers propres et bien finis uniquement. Les patins non recommandés pour une utilisation sur une surface donnée ne seront pas couverts par la garantie limitée à vie de Global. Les conditions d'un site peuvent sensiblement influencer sur le caractère adéquat d'un patin selon l'application envisagée. Les patins doivent être examinés régulièrement pour prévenir les dommages. Se reporter aux descriptions ci-dessous.

● = MEILLEUR PATIN POUR L'APPLICATION

NR = UTILISATION NON RECOMMANDÉE

<b>SANS PATINS (XG) :</b> Le piétement monobloc chromé glisse aisément et silencieusement sur les tapis et moquettes. Nota : Ne pas utiliser dans des endroits humides.
<b>PATIN EN POLYCARBONATE TRANSPARENT (CG) :</b> Le patin en polycarbonate glisse bien sur la plupart des revêtements de sol. Il ne laisse pas de traces et réduit le bruit sur les surfaces dures.
<b>PATIN EN POLYCARBONATE À COUSSINET EN INOX (SG) :</b> Le patin muni d'un coussinet en acier inoxydable glisse facilement. Extrêmement durable, il réduit le contact au sol et le bruit sur les surfaces dures.
<b>PATIN EN POLYCARBONATE À COUSSINET FEUTRE (FG) :</b> Le patin muni d'un coussinet en feutre glisse facilement et silencieusement sur les surfaces dures, les protégeant contre les dommages.
<b>PATIN EN POLYCARBONATE À COUSSINET ANTIDÉRAPANT EN CAOUTCHOUC (RG) :</b> Le patin muni d'un coussinet en caoutchouc est antidérapant. Il s'agrippe au revêtement de sol, réduit le mouvement et les risques de rayures et élimine le bruit.

\* Des patins à coussinet en feutre (FG) ou en caoutchouc (RG) sont également offerts pour les sièges d'invité à quatre pieds des gammes suivantes : Sonic et Stream. Les recommandations ci-dessus pourront guider votre choix de patins selon votre revêtement de sol.

Cette liste de prix courants illustrée est conçue pour permettre une consultation rapide et simple. Tous les produits y sont classés selon les catégories suivantes, soit « sièges », « bureaux », « classement », « cloisons » et « tables », et sont présentés par ordre numérique à l'intérieur de leur catégorie respective. Les illustrations au trait correspondent à des photographies réelles (dans la mesure du possible) pour permettre le repérage immédiat de tous les modèles d'une gamme particulière.

La vente de produits de Global Furniture Group (« Global ») s'effectue uniquement aux termes des modalités et des conditions habituelles de vente de Global faisant partie de cette liste de prix. Aux fins des présentes, par « acheteur » on entend tout revendeur ou toute autre personne qui achète initialement des produits directement de Global en vue de leur utilisation ou de leur revente. Ces modalités et conditions habituelles peuvent être modifiées ou complétées uniquement au moyen d'un document écrit distinct signé par le personnel autorisé de Global à son siège social à Toronto en Ontario, au Canada. Toute modalité ou condition apparaissant sur tout bon de commande ou autre formule (y compris un contrat type imprimé) utilisé par l'acheteur pour commander des marchandises et qui diffère des modalités et conditions habituelles de Global, ou qui est en sus de celles-ci ou incompatible avec celles-ci, sera nulle et non avenue.

L'ensemble des illustrations, des caractéristiques techniques et des prix figurant dans cette liste de prix est fondé sur les renseignements les plus récents sur les produits disponibles au moment de la publication. Global réserve le droit de modifier, en tout temps et sans préavis, les prix, les couleurs, les matériaux, les caractéristiques et les modèles offerts.

## Description

Chaque produit illustré ou décrit dans la présente liste de prix est un produit standard offert par Global. Les options offertes sont indiquées au début des descriptions de chaque gamme. Les variations applicables à chaque gamme sont notées. Ces options offertes peuvent entraîner un délai de livraison plus long et un coût supplémentaire, et peuvent avoir une incidence sur la garantie offerte. Les dimensions et les poids indiqués sont des approximations et peuvent faire l'objet de légères modifications de temps à autre.

## Prix et modalités de paiement

Les prix paraissant dans cette liste de prix, ainsi que ceux cités par Global, sont exprimés en dollars canadiens pour ce qui est des commandes expédiées à des destinations au Canada.

Lorsque la date d'expédition demandée est plus de 90 jours après la date de la commande, Global aura le droit d'utiliser des prix courants publiés en vigueur au moment de l'expédition.

Les commandes sont facturées au moment de l'expédition. Les modalités de paiement sont « Net dans 30 jours », à moins d'une indication contraire. L'acheteur convient que Global aura le droit d'imputer des frais totalisant 1,5 % par mois (18 % par année) à l'égard de toute facture en souffrance depuis plus de 30 jours.

Si le volume net annuel le plus récent de l'acheteur est inférieur à 5 000 \$, Global pourra suggérer que la commande soit acquittée d'avance.

Toutes les commandes seront reconnues dans la mesure où l'acheteur respecte la politique en matière de crédit en vigueur de Global.

Tout produit vendu par Global demeurera la propriété personnelle de Global jusqu'à ce que son prix ait été réglé en totalité.

Les prix mentionnés sont des prix courants suggérés uniquement et peuvent faire l'objet de modifications sans préavis. Toutefois, Global s'efforcera de tenir l'acheteur au courant de toute modification, y compris des modifications apportées aux prix.

## Taxes

Les prix mentionnés dans cette liste de prix excluent toute taxe de vente, taxe d'utilisation, taxe de vente harmonisée (TVH),

taxe d'accise ou autres taxes ou droits applicables, qui peuvent être à la charge de l'acheteur selon la facture établie par Global. Si l'acheteur demande une exemption au titre de telles taxes, il demeurera du ressort de l'acheteur de fournir un certificat d'exemption approprié à Global lors de la commande.

## Modalités de commande

Global exige que toutes les commandes soient faites par écrit. Ces commandes écrites seront par la suite reconnues au moyen d'un accusé de réception de Global régissant l'opération.

L'accusé de réception décrira les articles qui doivent être livrés et une date d'expédition approximative. Il incombe à l'acheteur de vérifier l'exactitude du contenu de l'accusé de réception. Si l'accusé de réception comporte une erreur, l'acheteur doit en aviser un représentant du service à la clientèle de Global sans délai, par téléphone, et faire suivre une confirmation par écrit. Les dates d'expédition sont attribuées aux commandes en fonction des articles ayant le délai de fabrication le plus long (à moins qu'une expédition partielle n'ait été demandée).

Au moment de la commande, l'acheteur doit fournir les renseignements suivants :

1. Le numéro de compte (dans la mesure du possible).
2. Le numéro du bon de commande.
3. Le nom et les coordonnées de la personne à facturer ou du destinataire, ou les deux.
4. Le numéro intégral du modèle, le code du textile et les options choisies.
5. Les instructions particulières et les données d'étiquetage.
6. Les instructions relatives à l'expédition, notamment :
  - a. cueillette
  - b. programme de livraison de Global
  - c. transporteur public (fournir le nom du transporteur et le numéro de compte)
7. Le numéro de toute proposition de prix spéciale ou de meuble sur mesure (s'il y a lieu).
8. Pour les textiles fournis par le client (TFC), les textiles achetés par Global (TAG) ou les cuirs fournis par le client (CFC) - voir ci-dessous.
9. Pour ce qui est des propositions de prix spéciales ou des propositions relatives à des meubles sur mesure, indiquer le numéro de la proposition sur le bon de commande. En cas de modification, une nouvelle proposition de prix doit être obtenue avant de soumettre la commande. Il incombe au revendeur de s'assurer que les renseignements de la proposition sont exacts. Global n'assume aucune responsabilité pour les produits incorrects découlant d'erreurs dans la proposition.

Global vérifiera les points susmentionnés pour s'assurer de leur exactitude. Par ailleurs, Global traitera les commandes en utilisant les codes fournis par l'acheteur. Il incombe à l'acheteur de vérifier l'exactitude des prix. En cas d'inexactitude, il incombe à l'acheteur d'en aviser Global avant la facturation.

Il incombe à l'acheteur de fournir les renseignements exacts au moment de la commande. Si aucune option n'est choisie, le système entrera le produit de série. Pour ce qui est des commandes comportant des données incomplètes ou incorrectes (choix de finis, etc.), le début de la fabrication sera prévu au moment de la réception des renseignements complets ou exacts seulement.

## Modifications et annulations

Après la date de l'accusé de réception de Global d'une commande d'un acheteur, la commande ne pourra être modifiée ou annulée par l'acheteur sans le consentement écrit de Global. Les articles devant être garnis d'un textile de commande spéciale (TAG) ne peuvent faire l'objet d'une modification ou d'une annulation une fois que le textile a été acheté. Les articles de commande spéciale ou ceux garnis d'un TFC ou d'un textile et déjà en cours de production ne peuvent faire l'objet d'une modification ou d'une annulation, en aucune circonstance. Les articles garnis d'un textile sont réputés être en cours de production à la date prévue de coupe du tissu. Les autres articles de série déjà en cours de production font l'objet de frais d'annulation minimums de 35 %.

## Erreurs et omissions

Les prix cités, les accusés de réception et les factures peuvent faire l'objet de corrections si des erreurs ou des omissions sont relevées.

## Roulettes

La liste de prix précise les roulettes de série pour chaque modèle de siège; dans la plupart des cas, il s'agit de roulettes C1 ou C65 prévues pour des planchers recouverts d'une moquette. Si le produit est destiné à être utilisé sur des surfaces à revêtement dur comme des carreaux de céramique, du béton, du linoléum ou du bois, il convient d'utiliser des roulettes différentes. Il incombe à l'acheteur d'établir si les roulettes de série d'un produit donné conviennent à l'utilisation prévue. La rubrique des roulettes et accoudoirs présente les différentes roulettes offertes par Global ainsi que leurs utilisations suggérées.

## FINIS

### Sièges - Finis points

Un supplément sera exigé lorsque la couleur des bâtis peints n'est pas de série. Une proposition de prix spéciale est nécessaire.

### Sièges - Teintures pour bois

Des frais initiaux ponctuels de 250 \$ (montant net) seront exigés pour l'ouverture d'un dossier de teinture de bois ou d'assortiment de couleurs hors série. Ces frais sont valables pour une période de cinq ans à compter de la date d'ouverture du dossier. Après cette période de cinq ans, des frais d'ouverture de dossier de 250 \$ seront à nouveau exigés. Certaines restrictions peuvent s'appliquer. Le client doit fournir un échantillon de 3 po x 3 po.

Pour l'application d'une teinture fournie par le client, un supplément de 10 % du prix courant par module sera exigé (en plus de tout autre supplément exigé selon les options choisies, le cas échéant). Pour les commandes mettant en jeu une teinture hors série pour des quantités de 30 articles et plus, le supplément pourra être réduit ou éliminé. Une [demande de produits sur mesure](#) doit être soumise pour obtenir une proposition de prix.

### Teinture hors série de bois

La marche à suivre pour la teinture hors série de sièges en bois est la suivante. L'acheteur fait parvenir un échantillon du fini bois souhaité au département des promotions de Global. Plusieurs échantillons créés par Global lui seront retournés. L'acheteur ou l'utilisateur final approuvera les échantillons et les retournera à Global, en conservant un pour ses dossiers. Global n'utilisera pas nécessairement la même espèce de bois mais produira une teinte qui s'approchera le plus possible de l'échantillon lorsqu'elle est appliquée à l'espèce de bois utilisée pour fabriquer le bâti du siège.

## Classeurs

Aucun supplément n'est exigé pour les finis de série pour les articles de classement et de rangement. Tout fini hors série doit être approuvé par Global avant l'acceptation de la commande et un supplément pourra être exigé.

Des couleurs spéciales (hors série) sont offertes pour les gammes 9300, 9300 Plus et les saisons de gamme G, moyennant un supplément de 10 % pour les commandes visant à concurrence de 10 articles. Aucun supplément n'est exigé pour les commandes de 11 articles ou plus.

À noter :

- Il n'est possible de combiner que des articles des gammes 9300 et 9300 Plus pour obtenir 11 articles, soit le nombre minimum d'articles requis.

Un supplément de 10 % sera exigé pour les finis métalliques ou mica ainsi que pour les blancs spéciaux, peu importe le nombre d'articles visés par la commande.

## Placages de bois

En raison de sa nature, les variations sont une caractéristique distinctive du bois. L'appariement exact de finis n'est donc pas toujours possible. Global n'assume aucune responsabilité si l'appariement des finis ne peut être réalisé.

### Textile fourni par le client (TFC)

L'utilisation de TFC par le client doit être approuvée par Global avant l'acceptation de la commande. Veuillez remplir et soumettre

la formule de demande d'autorisation. Cette formule peut être photocopiée au besoin. Le client doit fournir un échantillon de son textile mesurant 12 po sur 12 po, donner des instructions sur la façon de poser le textile et indiquer la quantité de textile envoyé. **Le métrage nécessaire sera fourni par le personnel de l'usine; une quantité supplémentaire de textile pourrait être requise si le modèle exige l'appariement de motifs.** Le client doit envoyer

le textile au Service du TFC de Global au 596, chemin Supertest, Toronto (Ontario) M3J 2M5 après l'approbation de Global. Si le TFC est difficile à poser, ou si le produit doit être modifié, des frais supplémentaires seront imputés. Global réserve le droit d'annuler une commande en tout temps si le TFC est inadéquat pour quelque raison que ce soit. Le TFC doit être expédié acquitté et port payé à l'usine de Global s'il y a lieu. De telles expéditions doivent porter clairement mention du numéro de commande de l'acheteur et de l'article pour lequel le textile est prévu. Le rendement du TFC une fois posé demeure l'unique responsabilité de l'acheteur. La garantie habituelle de Global à l'égard de ses produits ne s'appliquera pas aux TFC.

Le prix d'un article garni d'un TFC est le prix du grade le moins élevé publié pour la gamme. Le métrage requis pour les commandes mettant en jeu du TFC est approximatif et figure à côté de chaque article de la liste de prix. Le métrage indiqué se fonde sur la quantité de textile nécessaire pour la coupe et le garnissage d'un siège simple avec un tissu d'un motif uni. Pour les textiles à motifs ou pour les commandes avec TFC de 10 sièges ou plus, le métrage peut varier considérablement. Il est donc nécessaire de consulter le service à la clientèle pour recalculer le métrage requis.

#### Classement des textiles

Le prix de tous les produits est établi en fonction du textile de série de l'article et du classement de ce textile. Un produit peut parfois être garni d'un textile de grade inférieur au même prix que le produit de série. Se reporter à la rubrique des textiles et finis pour les différents grades.

La combinaison de deux textiles de grades différents sur un même siège peut entraîner une révision du grade. Se reporter au tableau de combinaison de grades à la rubrique des textiles et finis. Pour plus de deux textiles, une proposition de prix spéciale est nécessaire.

#### Textile précisé par le client acheté par Global (TAG).

Global peut acheter un textile précisé par le client. L'utilisation de TAG doit être approuvée par Global avant l'acceptation de la commande. Si le textile est difficile à poser, ou si le produit doit être modifié, des frais supplémentaires seront imputés. Global réserve le droit d'annuler une commande en tout temps si le TAG est inadéquat pour quelque raison que ce soit. Le rendement du TAG une fois posé demeure l'unique responsabilité du fournisseur de textile. La garantie habituelle de Global à l'égard de ses produits ne s'appliquera pas aux TAG.

#### Cuir fourni par le client (CFC)

Certains sièges ne peuvent être garnis de cuir. Veuillez consulter les notes de la gamme en question pour déterminer si un rembourrage en cuir est possible. Le prix d'un article garni d'un CFC est le prix du grade le moins élevé (cuir ou tissu) publié pour la gamme.

#### Tissus d'ameublement

De légères variations de la couleur peuvent survenir d'un lot de teinture à un autre. Bien que Global s'efforce de les limiter, de telles variations se produiront et elles doivent être acceptées comme une occurrence normale. Ces variations ne seront pas réputées être un défaut.

#### Cuir

Le cuir étant un produit naturel, il faut s'attendre à des variations, variations qui surviennent naturellement. Avec le temps et l'usage, le cuir acquiert une certaine patine. Sa couleur change légèrement. Il s'étire, s'assouplit, se lustre, s'enrichit. Toutes ces caractéristiques sont le propre d'un cuir véritable et ne sauraient être considérées des défauts.

#### Métrage

Le métrage nécessaire (en verges) est calculé selon des tissus sans motif d'une largeur de 54 po pour les sièges et de 63 po pour les cloisons. Le calcul du métrage est exprimé en mesures impériales.

#### Accoudoirs

Un vaste choix d'accoudoirs est offert pour certaines gammes. Se reporter au tableau des accoudoirs de la liste de prix Sièges pour plus de détails.

#### Poids

Dans la liste de prix Sièges, le poids de l'article proprement dit et le poids par boîte sont indiqués. Dans les listes de prix Bureaux et tables et Classement et rangement en métal, le poids par boîte est indiqué.

#### Retards

L'accusé de réception de Global mentionnera une date d'expédition, laquelle constitue l'estimation la plus exacte possible de Global au moment où la commande est reconnue. Cependant, Global n'assumera aucune obligation ou responsabilité envers l'acheteur pour défaut d'expédier la marchandise à la date précisée, à moins que Global n'ait convenu d'une date ferme et non équivoque d'expédition dans un document écrit distinct exécuté par son personnel autorisé à son siège social. En outre, Global ne sera pas tenue responsable des pertes ou dommages découlant d'un retard ou d'un défaut de livraison ou de tout autre défaut d'exécuter l'entente, en totalité ou en partie, intervenue entre les parties à l'égard des marchandises présentées au recto de l'accusé de réception lorsqu'un tel retard, un tel défaut, une telle perte ou un tel dommage est la conséquence immédiate d'un acte d'une instance gouvernementale ou d'une subdivision politique de celle-ci, d'une révolution, d'une émeute, d'un désordre civil ou de troubles publics, d'un retard ou d'un défaut de transport, d'une grève parmi ou entre des syndicats de travailleurs ou autre conflit de travail, d'un retard ou de l'incapacité d'obtenir des matériaux et des installations, d'un incendie, d'une inondation, d'un cas de force majeure ou de toute autre cause qui ne peut raisonnablement être contrôlée par Global.

#### Franco à bord (FOB)

Le point d'expédition FOB est l'usine de Global à Toronto en Ontario, au Canada.

#### Expéditions par service de messagerie

Ce symbole signale un produit pouvant être expédié par un service de messagerie comme FedEx, Purolator, CanPar ou UPS.

#### Expédition

L'acheteur doit choisir, au moment de la commande, un des deux modes de paiement des frais de transport. Global n'effectuera aucune expédition à un utilisateur final, à moins qu'une entente spéciale n'ait été prise.

1. FOB point d'expédition, port dû - cueillette et transporteur public;
2. FOB point d'expédition, fret payé d'avance et facturé à l'acheteur - programme de livraison de Global.

Toutes les livraisons se font de quai à quai.

#### Service

Les demandes de service relèvent habituellement des revendeurs autorisés de Global. Lorsque la résolution de problèmes ne peut s'effectuer sur place, les problèmes doivent être portés à l'attention du Service à la clientèle de Global.

Global/Express (Canada)

Tél. : (905) 660-5101 ou 1-800-567-8901

Télé. : (905) 660-4759 ou 1-800-375-5134

Global International

Tél. : (416) 661-3660

Télé. : (416) 661-661-0983 ou 1-877-585-5579

#### Rendus

Aucun rendu sur ventes ne sera accepté sans le consentement écrit de Global et sans instructions d'expédition de Global. Des

frais minimums de reprise de stock de 35 % seront déduits de tout rendu autorisé aux fins de crédit ou de remboursement, pourvu que les biens soient reçus par Global dans le même état qu'à leur départ de l'usine. Ces frais peuvent être plus élevés selon le genre de produit. Tous les rendus autorisés doivent porter clairement mention du numéro d'autorisation de marchandises rendues (AMR) de Global. Global ne sera pas responsable des frais de transport. Aucun crédit ne sera accordé si les biens ne peuvent être utilisés comme biens neufs. Les articles de commande spéciale, les articles hors série et les articles mettant en jeu du TFC ne peuvent en aucun cas être rendus. Tous les rendus doivent être approuvés et autorisés par écrit par le service à la clientèle de Global. Global réserve le droit de refuser la livraison de tout rendu non autorisé.

#### Demandes d'indemnisation

Tous les biens sont vendus FOB usine ou centre de distribution. Global n'est pas responsable des dommages survenus pendant le transport (ou en cours de stockage). Le transporteur accepte toute marchandise reçue en bon état apparent au moyen de sa signature. Il incombe à l'acheteur d'examiner les marchandises dès leur réception et de produire toute demande d'indemnisation auprès du transporteur pour les pertes ou les dommages survenus au produit pendant le transport, y compris les dommages non apparents.

Toute demande d'indemnisation signifiée à Global à l'égard de défauts apparents, d'erreurs ou de manques doit être faite par l'acheteur, par écrit, dans un délai de quinze (15) jours ouvrables suivant la livraison. Si l'acheteur omet de signifier une demande d'indemnisation à Global dans ce délai de quinze (15) jours ouvrables, l'acheteur sera réputé avoir accepté la livraison des biens et s'être désisté de réclamer une indemnisation à l'égard de défauts apparents, d'erreurs ou de manques.

#### Suspension

En cas de non-paiement par l'acheteur de toute somme due à Global, ou dans le cas où la situation financière de l'acheteur devient insatisfaisante pour Global, Global aura le droit de reporter ou de faire cesser l'expédition de toute marchandise jusqu'à ce que le manquement soit réparé ou jusqu'à ce que l'acheteur donne l'assurance d'un paiement à Global.

#### Droit d'auteur

L'ensemble des catalogues, photographies, dessins, listes de prix et autres documents imprimés est protégé par le droit d'auteur. Tous droits réservés.

#### Marques de commerce

Toutes les marques de commerce sont la propriété de Global Furniture Group et utilisées sous licence, à l'exception de la marque OBUSFORME<sup>SM</sup>, propriété d'OBUSFORME LTD CO., filiale de Homematics Inc., de la marque MORCARE<sup>SM</sup>, propriété de MORBERN INC., de la marque Perma-Mesh, propriété de J.B. RESEARCH INC. OBUSFORME<sup>SM</sup> et le dossier distinctif sont des marques de commerce déposées d'OBUSFORME LTD CO.

#### Dessins, modèles et brevets

Bon nombre des produits fabriqués par Global sont protégés par des enregistrements de dessins, des brevets de dessin ou modèle, ou des brevets. Les modèles et les caractéristiques techniques peuvent être modifiés, complétés ou abandonnés, sans préavis.

Pour une liste complète des brevets délivrés ou des marques déposées, veuillez consulter le site [globalfurnituregroup.com](http://globalfurnituregroup.com).

#### Cubage

Le cubage cité est une mesure approximative en pieds cubes utilisée pour calculer les frais de transport. Le chiffre indiqué

est le volume total qu'occupe un article aux fins de l'expédition (p. ex., si un article est expédié en 2 boîtes, le volume cité représente le cubage des deux boîtes ensemble) et pourra être modifié sans préavis. Il est plus économique d'acheter le nombre d'articles précisé par boîte.

#### Expéditions combinées

Global s'efforcera de combiner des expéditions et des commandes à la demande écrite de l'acheteur. Cependant, Global ne pourra être tenue responsable lorsqu'elle ne peut donner suite à une telle demande.

#### Offre de vente

La possession de cette liste de prix ou de toute autre documentation ne signifie pas que Global est disposée à vendre au détenteur et ne sera pas interprétée comme une offre directe de vente.

*En cas de conflit entre :* i) les prix figurant dans les logiciels fournis au client par Global ou par quiconque pour le compte de Global; et ii) les prix courants actuels publiés sur le site Web de Global, les prix les plus récents prévaudront.

#### Homologation

Les produits de Global sont soumis à des essais rigoureux et bon nombre d'entre eux sont conformes ou surpassent les exigences des normes d'essai les plus rigoureuses du secteur.

#### Limitation de responsabilité

Les mesures métriques présentées pour les sièges ne sont fournies qu'à titre de renseignement. En cas de divergence entre les mesures impériales et les mesures métriques, les mesures impériales prévaudront. Les prix mentionnés sont des prix courants suggérés par le fabricant au moment de l'impression. Les prix à jour figurent sur le site Web de Global. Toutes les taxes applicables sont en sus. Les descriptions, caractéristiques et prix peuvent faire l'objet de modifications sans préavis. Les erreurs et omissions peuvent faire l'objet de corrections.

#### Exigences de codes de prévention des incendies

L'État de la Californie a récemment abrogé la norme CAL TB133, mais des demandes comportant cette exigence peuvent encore être présentées, du moins jusqu'à ce que les codes locaux en matière de prévention des incendies soient actualisés ou qu'une norme nationale soit adoptée.

L'industrie a choisi d'adopter la norme CAL TB117-2013 comme la norme reconnue en matière d'incendie. Les produits de Global respecteront donc cette norme. La norme CAL TB117 décrit les critères de rendement et les méthodes d'essai de la résistance à la combustion des tissus d'ameublement, des matériaux barrière, de la bourre et des tabliers utilisés en rembourrage de meubles. La résistance à la combustion est testée au moyen d'essais de brûlure de cigarette.

La norme CAL TB117-2013 ne requiert pas l'emploi d'un coupe-feu ou d'autres matériaux pour répondre aux exigences. Toutes les mousses et tous les textiles de Global (de série et TAG) respectent les exigences de la norme CAL TB117-2013 et sont libres de produits chimiques nocifs. Global peut fournir, sur demande, des certifications CAL TB117-2013 obtenues de tierces parties pour tout textile ou toute mousse, par modèle.

Il arrive qu'un chef des services des incendies exige qu'un produit réponde aux exigences de la norme « NFPA 261 ». Les essais selon cette norme ne sont pas exigés par notre secteur d'activité et ne sont pas effectués par Global. La norme CAL TB117 2013 en est l'équivalent, et elle peut être acceptée au gré du chef des services des incendies.

S'assurer que le siège choisi convient à l'utilisation envisagée et tient compte du poids de l'utilisateur prévu. L'utilisation de certains sièges n'est pas recommandée pour les utilisateurs d'un poids supérieur à une certaine limite. Examiner le siège périodiquement pour repérer des fissures ou autres défauts visibles et resserrer toutes les vis, tous les boulons et toutes les molettes réglables au besoin. Si le siège est endommagé ou instable, le retirer immédiatement du service.

Les renseignements ou les suggestions à l'égard des applications, des caractéristiques ou de la conformité à des codes ou à des normes ne sont donnés qu'à titre de renseignement. Aucune déclaration n'est faite quant à leur exactitude ou à leur pertinence. Global décline toute responsabilité légale. Il incombe à l'utilisateur de vérifier la pertinence de tout renseignement et le caractère adéquat de tout produit compte tenu de l'usage qu'il entend en faire. Global réserve le droit de modifier les modalités et conditions assortissant la liste de prix, en tout temps et sans préavis.

#### Cette liste de prix est en vigueur à compter de janvier 2023.

Des mises à jour sont publiées périodiquement. Pour en prendre connaissance, veuillez consulter la mise à jour, en format PDF, au site Web [globalfurnituregroup.com](http://globalfurnituregroup.com). À la page d'accueil, choisissez l'onglet Ressources, puis la rubrique Listes de prix. Vous aurez le choix entre les listes de prix Sièges, Bureaux et tables et Classement et rangement en métal. Global garantit à l'acheteur original que tous ses produits commerciaux sont libres de tout défaut de matériel et de fabrication, pour la durée de vie du produit.

#### MISE EN GARDE - SIÈGES POUR PRÉVENIR LES DÉFAILLANCES ET LE RISQUE DE BLESSURES :

Global garantit à l'acheteur original que tous ses produits commerciaux sont libres de tout défaut de matériel et de fabrication, pour la durée de vie du produit.

Les produits qui auront fait l'objet d'un recours en garantie en bonne et due forme seront, au choix de Global, réparés ou remplacés par Global. La présente garantie ne vise que les produits fabriqués après le 22 mars 2016.

Global ne fait aucune garantie que l'un quelconque de ses produits convient à un usage particulier et ne peut faire aucune autre garantie, expresse ou tacite, autre que les garanties expresse contenues aux présentes. Les codes et les normes variant d'un territoire à l'autre, toute mention de conformité à de tels codes ou à de telles normes n'est faite que pour des raisons pratiques et sans déclaration quant à l'exactitude ou à la pertinence. L'utilisateur doit donc vérifier la pertinence des renseignements ou s'assurer que le produit en question convient à l'utilisation qu'il compte en faire. En aucun cas Global ne sera-t-elle soumise à une obligation délictuelle ou contractuelle à l'égard de toute perte ou de tout dommage direct, particulier, accessoire, consécutif ou punitif.

### Catégorie générale de sièges commerciaux

La garantie de Global à l'égard de sa gamme générale de sièges commerciaux vise l'ensemble des pièces et éléments composant les sièges, entre autres les cylindres pneumatiques, piétements, roulettes, patins, bâtis, accoudoirs, assises et dossiers en plastique et autres éléments de structure.

La garantie est valable uniquement dans le cas d'une utilisation correspondant à un quart de travail simple régulier, soit huit heures par jour et au total 40 heures par semaine, par des utilisateurs d'un poids maximum de 300 lb.

Les exceptions à la garantie visant la gamme générale de sièges sont les suivantes :

- la mousse, le textile d'ameublement (présenté sur les cartes d'échantillons de textiles de série de Global et de textiles de marque d'autres fabricants commercialisés par Global), le tissu maillé, et les éléments électriques, lesquels sont garantis pour une période de cinq (5) ans
- les mécanismes de commande sont garantis pour une période de douze (12) ans
- les sièges haut rendement et les sièges d'utilisation occasionnelle sont exclus de la catégorie générale de sièges commerciaux (voir ci-après pour les exceptions à la garantie)

### Sièges haut rendement

Global offre des produits conçus pour des applications quarts multiples (24 heures par jour, 7 jours par semaine) et pour des utilisateurs de plus forte taille, et dont la capacité peut atteindre 350 livres, 400 livres, 500 livres ou 600 livres, selon la gamme ou le modèle. Global garantit ces produits pour une période de douze (12) ans à l'acheteur original. Cette garantie couvre toutes les pièces (mécanismes de commande, cylindres pneumatiques, piétements, roulettes, patins, bâtis, accoudoirs, assises et dossiers en plastiques, etc.) dans le cas d'une utilisation 24 heures par jour, 7 jours par semaine. Les exceptions à la garantie sont la mousse et les textiles d'ameublement, lesquels sont garantis pour une période de cinq (5) ans. Pour être admissibles à la partie de la présente garantie visant les textiles, les sièges utilisés dans le cadre d'applications à quarts multiples doivent être garnis d'un textile dont la résistance à l'abrasion surpasse 100 000 doubles frottements. Les gammes de sièges haut rendement visées par cette garantie se trouvent à la rubrique des sièges haut rendement de la liste de prix.

### Sièges d'utilisation occasionnelle

Global offre des produits conçus pour une utilisation occasionnelle et garantit ces produits pour une période de dix (10) ans à l'acheteur original. Cette garantie couvre toutes les pièces (bâtis, patins et accoudoirs). Les exceptions à la garantie sont la mousse et les textiles d'ameublement, lesquels sont garantis pour une période de cinq (5) ans. La garantie est valable uniquement dans le cas d'une utilisation correspondant à un quart de travail simple régulier, soit huit heures par jour et au total 40 heures par semaine, par des utilisateurs d'un poids maximum de 200 livres. Les gammes de sièges Key sont actuellement visées par cette garantie.

### Mobilier extérieur

Global offre des produits conçus pour être utilisés autant l'intérieur qu'à l'extérieur. Global garantit ces produits pour une période de trois ans à l'acheteur original. Cette garantie vise une utilisation pour un quart de travail simple (soit une journée de huit heures et une semaine de quarante heures) pour les utilisateurs pesant jusqu'à 275 livres, sauf indication contraire. Les meubles d'extérieur doivent être entreposés à l'intérieur pendant les périodes d'intempéries ou dans des conditions météorologiques extrêmes comme le froid intense, la chaleur accablante ou de forts vents.

Les exceptions à la garantie relative au mobilier d'intérieur et d'extérieur sont les suivantes :

- Seuls les textiles de marque Global et les textiles fichés faisant partie du programme des partenaires de l'Alliance textile expressément désignés pour une application extérieure sont couverts pendant une période de trois ans lorsqu'ils sont utilisés à l'extérieur.

### Garantie relative aux sièges - Sommaire

Type de siège	Garantie à l'acheteur original à l'égard des pièces et éléments	Durée d'utilisation aux termes de la garantie	Exceptions
Catégorie générale de sièges commerciaux	garantie limitée à vie	8 heures par jour/5 jours par semaine	mousse, textile, tissu maillé, éléments électriques - 5 ans mécanismes de commande - 12 ans
Sièges haut rendement	12 ans	24 heures par jour/7 jours par semaine	mousse et textile - 5 ans
Sièges d'utilisation occasionnelle	10 ans	8 heures par jour/5 jours par semaine	mousse et textile - 5 ans
Sièges d'intérieur et d'extérieur	3 ans	8 heures par jour/5 jours par semaine	textile pour l'extérieur - 3 ans

### La garantie de Global ne vise pas (peu importe la catégorie de produits) ce qui suit :

- une usure modeste ou normale pouvant survenir avec le temps
- les défaillances attribuables à la négligence, à une utilisation abusive ou à un accident
- le défaut d'utiliser, d'installer ou d'entretenir les produits conformément aux instructions et aux mises en garde écrites de Global
- la modification, les ajouts ou la réparation par des méthodes autres que celles approuvées par Global
- les dommages causés par un transporteur durant le transport, en cours de stockage ou durant la livraison, ou par un installateur
- l'appariement de couleurs, du veinage ou de textures de matières naturelles (bois, cuir, etc.)
- les produits exposés à des températures chaudes ou froides extrêmes ou à des milieux très secs ou très humides
- la solidité de la couleur ou l'appariement de couleurs de textiles ou l'uniformité de la couleur de textiles de différents lots de teinture
- les dommages causés par le marquage ou le maculage, par des objets tranchants, ou les empreintes laissées par des instruments
- les dommages causés par l'exposition de textiles ou de surfaces en bois ou en mélamine au soleil (y compris les rayons UV)
- les produits non achetés directement auprès d'un revendeur Global autorisé
- les produits utilisés à des fins de location
- les pièces de remplacement achetées, lesquels sont assortis d'une garantie d'un (1) an
- le non-respect des instructions de nettoyage, d'entretien ou de désinfection publiées dans le site Web à [globalfurnituregroup.com](http://globalfurnituregroup.com)

La garantie de Global ne couvre pas les frais de transport ou de main-d'œuvre. La réparation ou le remplacement d'un produit s'effectue au gré de Global.

### Textiles

Global garantit les textiles, les vinyles et les cuirs de Global et ceux de marque d'autres fabricants commercialisés par Global et figurant sur ses cartes d'échantillons pour une période de cinq (5) ans. Global ne garantit pas les textiles fournis par le client (TFC) ou les textiles achetés par Global (TAG) à la demande expresse du client, ni les textiles catégorisés et achetés par Global pour le compte d'un client. Pour des renseignements détaillés concernant l'entretien ou la désinfection, veuillez consulter le site Web à [globalfurnituregroup.com](http://globalfurnituregroup.com). Le non-respect des instructions de nettoyage, d'entretien ou de désinfection publiées peut annuler la garantie.

Les textiles et finis de Global sont périodiquement actualisés pour répondre à la demande et aux tendances du marché. Par conséquent, certains textiles ou finis peuvent être abandonnés soit par Global, soit par le fabricant. En cas d'abandon d'un textile ou d'un fini, Global prendra toutes les mesures utiles et raisonnables pour offrir un produit de remplacement comparable.



# INDEX

1004.....	7	3870.....	149	6523TWSMB.....	39	6579.....	45	6741TR.....	28	7738.....	116
1011.....	7	3871.....	149	6523WS.....	39	6579TL.....	45	6743TL.....	28	7739.....	116
1015.....	8	3878.....	151	6523WSMB.....	39	6579TLP.....	45	6743TR.....	28	7740.....	116
2075APP.....	47	3879.....	152	6524.....	40	6579TR.....	45	6960.....	22	7741.....	116
2075APPT.....	47	3881L.....	152	6524MB.....	40	6579TRP.....	45	6961.....	22	7742.....	116
2075APU.....	47	3881R.....	152	6524T.....	40	6620.....	9	6962.....	23	7743.....	117, 140
2075APUT.....	48	3882.....	152	6524TMB.....	40	6620TL.....	10	6963.....	23	7746.....	117
2075AUU.....	47	3883.....	152	6524TWS.....	40	6620TLP.....	10	6969.....	24	7747.....	117
2075AUUT.....	48	3884.....	152	6524TWSMB.....	40	6620TR.....	10	6970.....	24	7748.....	117
2075BRAPPT.....	48	3885.....	153	6524WS.....	40	6620TRP.....	10	7701.....	105	7786.....	117
2075BRAPUT.....	48	5233.....	52	6524WSMB.....	40	6621.....	10	7701L.....	105	7787.....	117
2075BRAUUT.....	48	6500BR.....	35	6525.....	40	6621G.....	10	7701NA.....	105	7788.....	117
2075BRNPPT.....	49	6508.....	35	6525T.....	40	6621TL.....	10	7701R.....	105	7862 (UC).....	73
2075BRNPUT.....	49	6508MB.....	35	6525TWS.....	40	6621TLP.....	10	7702.....	105	7867 (UC).....	66
2075BRNUUT.....	49	6508T.....	36	6525WS.....	40	6621TR.....	10	7702L.....	105	7868.....	66
2075BSAPP.....	49	6508TMB.....	36	6526.....	41	6621TRP.....	10	7702NA.....	106	7870L (UC).....	66
2075BSAPU.....	49	6508TWS.....	36	6558.....	41	6622.....	11	7702R.....	105	7870R (UC).....	66
2075BSAUU.....	49	6508TWSMB.....	36	6558CS.....	41	6622TL.....	11	7703.....	106	7870 (UC).....	66
2075BSNPP.....	49	6508WS.....	35	6558CSMB.....	41	6622TLP.....	11	7703L.....	106	7871 (UC).....	67
2075BSNPU.....	50	6508WSMB.....	35	6558MB.....	41	6622TR.....	11	7703NA.....	106	7872 (UC).....	67
2075BSNUU.....	50	6509.....	36	6559.....	41	6622TRP.....	11	7703R.....	106	7873 (UC).....	67
2075CSAPP.....	50	6509MB.....	36	6559CS.....	41	6623.....	11	7704.....	106	7874.....	67
2075CSAPU.....	50	6509T.....	36	6559CSMB.....	41	6623G.....	11	7704L.....	107	7874FS (UC).....	67
2075CSAUU.....	50	6509TMB.....	36	6559MB.....	41	6623TL.....	11	7704NA.....	107	7875LTL (UC).....	74
2075CSNPP.....	50	6509TWS.....	36	6561.....	42	6623TLP.....	12	7704R.....	107	7875RTL (UC).....	74
2075CSNPU.....	50	6509TWSMB.....	36	6561CS.....	42	6623TR.....	11	7705.....	107	7875 (UC).....	73
2075CSNUU.....	50	6509WS.....	36	6563.....	42	6623TRP.....	12	7705L.....	107	7876 (UC).....	74
2075NPP.....	47	6509WSMB.....	36	6563CS.....	42	6624.....	12	7705NA.....	107	7877 (UC).....	74
2075NPPT.....	48	6511.....	36	6563CSMB.....	42	6626.....	12, 28	7705R.....	107	7879.....	75
2075NPU.....	47	6511T.....	36	6563MB.....	42	6627.....	12	7706.....	108	7880.....	68
2075NPUT.....	48	6511TWS.....	36	6564.....	42	6627TL.....	12	7706L.....	108	7885.....	75
2075NUU.....	47	6511WS.....	36	6564CS.....	43	6627TLP.....	13	7706NA.....	108	7886.....	75
2075NUUT.....	48	6513.....	37	6564CSMB.....	43	6627TR.....	12	7706R.....	108	7887.....	75
2076APP.....	51	6513MB.....	37	6564MB.....	42	6627TRP.....	13	7707.....	108	7888.....	75
2076APPT.....	51	6513T.....	37	6565.....	43	6628.....	13	7707L.....	108	7889.....	76
2076APU.....	51	6513TMB.....	37	6565CS.....	43	6628G.....	13	7707NA.....	109	7890L (UC).....	76
2076APUT.....	52	6513TWS.....	37	6573.....	43	6628TL.....	13	7707R.....	108	7890R (UC).....	76
2076AUU.....	51	6513TWSMB.....	37	6573MB.....	43	6628TLP.....	13	7708.....	109	7891L (UC).....	76
2076AUUT.....	52	6513WS.....	37	6573TL.....	43	6628TR.....	13	7708L.....	109	7891R (UC).....	76
2076NPP.....	51	6513WSMB.....	37	6573TLMB.....	43	6628TRP.....	13	7708NA.....	109	7892.....	74, 77
2076NPPT.....	52	6514.....	37	6573TLP.....	43	6630.....	13	7708R.....	109	7893 (UC).....	76
2076NPU.....	51	6514MB.....	37	6573TR.....	43	6631.....	14	7709.....	109	7894 (UC).....	76
2076NPUT.....	52	6514T.....	37	6573TRMB.....	43	6632.....	14	7709L.....	110	7895 (UC).....	74
2076NUU.....	51	6514TMB.....	37	6573TRP.....	43	6633.....	14	7709NA.....	110	7896 (UC).....	74
2076NUUT.....	52	6514TWS.....	37	6574.....	44	6637.....	14	7709R.....	110	7897 (UC).....	75
2085.....	52	6514TWSMB.....	37	6574MB.....	44	6638.....	14	7710L.....	110	7901L (UC).....	76
2813.....	99	6514WS.....	37	6574TL.....	44	6660.....	15	7710NA.....	110	7901R (UC).....	76
2814.....	99	6514WSMB.....	37	6574TLMB.....	44	6661.....	15	7710R.....	110	8016.....	92
3360.....	150	6515.....	37	6574TLMBP.....	44	6662.....	15	7711L.....	110	8016P.....	92
3361B.....	151	6515T.....	38	6574TLP.....	44	6663.....	15	7711NA.....	111	8021.....	91
3361L.....	150	6515TWS.....	38	6574TR.....	44	6667.....	15	7711R.....	110	8021P.....	91
3361NA.....	150	6515WS.....	37	6574TRMB.....	44	6668.....	16	7712L.....	111	8023.....	90
3361R.....	150	6517WS.....	38	6574TRMBP.....	44	6710.....	25	7712NA.....	111	8023P.....	90
3362.....	148	6518.....	38	6574TRP.....	44	6710BS.....	26	7712R.....	111	8024.....	91
3363.....	148	6518MB.....	38	6575.....	44	6710CS.....	26	7713L.....	111	8024P.....	91
3363B.....	151	6518T.....	38	6575TL.....	44	6711.....	25	7713NA.....	111	8025.....	91
3363L.....	151	6518TMB.....	38	6575TLP.....	44	6711BS.....	26	7713R.....	111	8025P.....	91
3363NA.....	151	6518TWS.....	38	6575TR.....	44	6711CS.....	27	7714L.....	112	8026.....	90
3363R.....	151	6518TWSMB.....	38	6575TRP.....	44	6712.....	26	7714NA.....	112	8026S.....	90
3366.....	149	6518WS.....	38	6577.....	44	6712BS.....	27	7714R.....	112	8027.....	92
3367.....	149	6518WSMB.....	38	6577MB.....	44	6712CS.....	27	7715L.....	112	8027P.....	92
3368.....	149	6519.....	38	6577TL.....	44	6713.....	26	7715NA.....	112	8028.....	93
3371.....	141	6519MB.....	38	6577TLMB.....	44	6713BS.....	26	7715R.....	112	8028P.....	93
3371CLTL.....	141	6519T.....	39	6577TLMBP.....	45	6713CS.....	27	7716.....	112	8028PH.....	93
3371CTRL.....	141	6519TMB.....	39	6577TLP.....	45	6714.....	28	7717.....	113	8029.....	93
3371LTL.....	141	6519TWS.....	39	6577TR.....	44	6715.....	28	7718.....	113	8029P.....	93
3371RTL.....	141	6519TWSMB.....	39	6577TRMB.....	44	6720TL.....	16	7725.....	113	8029PH.....	93
3372.....	142	6519WS.....	38	6577TRMBP.....	45	6720TR.....	16	7726.....	113	8030.....	90
3372CLTL.....	142	6519WSMB.....	38	6577TRP.....	45	6721TL.....	16	7727.....	113	8030P.....	90
3372CTRL.....	142	6521.....	39	6578.....	45	6721TR.....	16	7728.....	114	8031.....	90
3372LTL.....	142	6521T.....	39	6578MB.....	45	6722TL.....	16	7729.....	114	8031P.....	90
3372RTL.....	142	6521TWS.....	39	6578TL.....	45	6722TR.....	16	7730.....	114	8032.....	90
3373.....	142	6521WS.....	39	6578TLMB.....	45	6723TL.....	16	7731.....	114	8032P.....	90
3374.....	142	6522.....	40, 53	6578TLMBP.....	45	6723TR.....	16	7732.....	114	8033.....	91
3400.....	143	6523.....	39	6578TLP.....	45	6727TL.....	17	7733.....	115	8033P.....	91
3402.....	143	6523MB.....	39	6578TR.....	45	6727TR.....	17	7734.....	115	8034.....	91
3481.....	103	6523T.....	39	6578TRMB.....	45	6728TL.....	17	7735.....	115	8034P.....	91
3482.....	103	6523TMB.....	39	6578TRMBP.....	45	6728TR.....	17	7736.....	115	8035.....	92
3483.....	103	6523TWS.....	39	6578TRP.....	45	6741TL.....	28	7737.....	115	8035P.....	92

8036.....	92	80430V3116CK.....	98	9759.....	63	R27802R.....	121	R27817S.....	128, 129	S7884R (UC).....	82
8036P.....	92	80430V3116CSF.....	98	9760.....	63	R27803.....	121	R27817SL.....	128	S7884 (UC).....	81
8037.....	93	80430V3116CSK.....	98	9761.....	63	R27803B.....	121	R27817SR.....	128	S7890LLT (UC).....	80
8037P.....	93	80430V3116L.....	98	9762.....	63	R27803L.....	121	R27818.....	128	S7890L (UC).....	80
8037PH.....	93	80430V3116IK.....	98	9763.....	64	R27803R.....	121	R27818L.....	128	S7890RRT (UC).....	80
8038.....	93	80430V3116ISF.....	98	9764.....	59	R27804.....	121	R27818R.....	128	S7890R (UC).....	80
8038P.....	93	80430V3116ISK.....	98	9769S24.....	64	R27804B.....	122	R27818S.....	128	S7891LLT (UC).....	81
8038PH.....	93	80430V3116W.....	98	9769S30.....	64	R27804L.....	122	R27818SL.....	128	S7891L (UC).....	81
8041R2120I.....	96	80430V3116WK.....	98		G	R27804R.....	122	R27818SR.....	128	S7891RRT (UC).....	81
8041R2120IK.....	96	80430V3116WSF.....	98	GC3002.....	18, 19	R27804S.....	121	R27819.....	128	S7891R (UC).....	81
8041R2120ISF.....	96	80430V3116WSK.....	98	GC36308.....	70	R27804SB.....	122	R27819L.....	129	S7893 (UC).....	82
8041R2120ISK.....	96	8051.....	94	GC36309.....	70	R27804SL.....	122	R27819R.....	129	S7894 (UC).....	82
8041R2616C.....	96	8052.....	94	GC36310.....	70	R27804SR.....	122	R27819S.....	128	S7895 (UC).....	78
8041R2616CK.....	96	8053.....	94	GC36314.....	72	R27805.....	122	R27819SL.....	129	S7896 (UC).....	79
8041R2616CSF.....	96	8054.....	94	GC36315.....	72	R27805B.....	122	R27819SR.....	129	S7897 (UC).....	81
8041R2616CSK.....	96	8055.....	94	GC36316.....	72	R27805L.....	122	R27820.....	129	S7901LLT (UC).....	79
8041R2616I.....	96	8056.....	94	GC36317.....	72	R27805R.....	122	R27820L.....	129	S7901L (UC).....	78
8041R2616IK.....	96	8271.....	146	GC36530.....	18	R27805SB.....	122	R27820R.....	129	S7901RRT (UC).....	79
8041R2616ISF.....	96	8272.....	146	GC36531.....	19	R27805SL.....	122	R27820S.....	129	S7901R (UC).....	78
8041R2616ISK.....	96	8273.....	147	GC36532.....	19	R27805SR.....	122	R27820SL.....	129	S7902LLT (UC).....	83
8041R2616W.....	96	8274.....	147	GC36533.....	19	R27806.....	123	R27820SR.....	129	S7902LRT (UC).....	84
8041R2616WK.....	96	8275.....	147		L	R27806B.....	123	R27821.....	129	S7902LT (UC).....	83
8041R2616WSF.....	96	8276.....	147	LX3433CH.....	100	R27806L.....	123	R27821S.....	129	S7902L (UC).....	83
8041R2616WSK.....	96	8506-48.....	144	LX3636OTT.....	100	R27806R.....	123	R27822.....	129	S7902NA (UC).....	83
8041R3016C.....	96	8506-60.....	144	LX6033S.....	100	R27806S.....	123	R27822S.....	129	S7902RRT (UC).....	83
8041R3016CK.....	96	8506-72.....	144	LX8033S.....	100	R27806SB.....	123	R27823.....	130	S7902RT (UC).....	83
8041R3016CSF.....	96	8506-78.....	145		M	R27806SL.....	123	R27823S.....	130	S7902R (UC).....	83
8041R3016CSK.....	96	8509.....	145	ML35SCDK.....	88	R27806SR.....	123	R27824.....	130	S7902 (UC).....	83
8041R3016I.....	96	8621.....	20	ML2121.....	101	R27807.....	123	R27824S.....	130	S7904 (UC).....	84
8041R3016IK.....	96	8621S26.....	20	ML2326.....	101	R27807B.....	123	R27825.....	130	S7904NA (UC).....	84
8041R3016ISF.....	96	8621S30.....	21	ML2418CDK.....	88	R27807L.....	124	R27825S.....	130	S7904R (UC).....	84
8041R3016ISK.....	96	8622.....	20	ML2420CDKP.....	88	R27807R.....	124	R27826.....	130	S7904 (UC).....	84
8041R3016W.....	96	8622S26.....	20	ML2630.....	101	R27807S.....	123	R27826S.....	130	S7905 (UC).....	82
8041R3016WK.....	96	8622S30.....	21	ML2634.....	102	R27807SB.....	123	R27831.....	133	S7911.....	84
8041R3016WSF.....	96	8624.....	20	ML4634 (FC).....	102	R27807SL.....	124	R27832.....	133	S7912.....	85
8041R3016WSK.....	96	8624S2e6.....	21	ML6634 (FC).....	102	R27807SR.....	124	R27833.....	133	S7913.....	85
8042SQ1920I.....	97	8624S30.....	21	ML8634 (FC).....	102	R27808.....	124	R27834.....	133		
8042SQ1920IK.....	97	8647.....	33	ML171724.....	101	R27808B.....	124	R27835.....	133		
8042SQ1920ISF.....	97	8647P.....	33	ML171730.....	101	R27808L.....	124	R27836.....	134		
8042SQ1920ISK.....	97	8648LBN524.....	34	MVCOVS1UB.....	88	R27808R.....	124	R27837.....	134		
8042SQ2216C.....	97	8648LBN530.....	34	MVCOVS1US.....	88	R27808S.....	124	R27838.....	134		
8042SQ2216CK.....	97	8648LBPS24.....	34	MVCOVSM2B.....	88	R27808SB.....	124	R27839.....	134		
8042SQ2216CSF.....	97	8648LBPS30.....	34	MVCOVSM2S.....	88	R27808SL.....	124	R27840.....	134		
8042SQ2216CSK.....	97	8648PS24.....	33	MVL13007.....	86	R27808SR.....	124	R27841.....	135		
8042SQ2216I.....	97	8648PS30.....	34	MVL13008.....	86	R27809.....	124	R27843.....	135		
8042SQ2216IK.....	97	8648S24.....	33	MVL13009.....	87	R27809B.....	125	R27844.....	135		
8042SQ2216ISF.....	97	8648S30.....	34	MVL13010.....	87	R27809L.....	125	R27845.....	135		
8042SQ2216ISK.....	97	8649.....	34	MVL13011.....	87	R27809R.....	125	R27846.....	135		
8042SQ2216W.....	97	9751.....	58	MVL13012.....	87	R27809S.....	124	R27847.....	136		
8042SQ2216WK.....	97	9751L.....	58		R	R27809SB.....	125	R27848.....	136		
8042SQ2216WSF.....	97	9751NA.....	59	R5APPC.....	29	R27809SL.....	125	R27849.....	136		
8042SQ2216WSK.....	97	9751R.....	58	R5APPG.....	29	R27809SR.....	125	R27850.....	136		
8042SQ2816C.....	97	9752.....	59	R5APUC.....	30	R27810.....	125	R27855.....	138		
8042SQ2816CK.....	97	9752L.....	59	R5APUG.....	30	R27810B.....	125	R27856.....	138		
8042SQ2816CSF.....	97	9752L-OB.....	60	R5BSAPP.....	32	R27810L.....	125	R27857.....	138		
8042SQ2816CSK.....	97	9752NA.....	59	R5BSAPU.....	32	R27810R.....	125	R27858.....	138		
8042SQ2816I.....	97	9752NAHB42.....	59	R5BSAPP.....	32	R27811.....	126	R27859.....	138		
8042SQ2816IK.....	97	9752NAHB42TB.....	60	R5BSNPU.....	32	R27811B.....	126	R27860.....	139		
8042SQ2816ISF.....	97	9752NAHB48.....	60	R5CSAPP.....	31	R27811L.....	126	R27861.....	139		
8042SQ2816ISK.....	97	9752NAHB48TB.....	60	R5CSAPU.....	31	R27811R.....	126	R27862.....	139		
8042SQ2816W.....	97	9752NA-OB.....	60	R5CSNPP.....	31	R27812.....	126	R27863.....	139		
8042SQ2816WK.....	97	9752-OB.....	60	R5CSNPU.....	32	R27812B.....	126	R27864.....	139		
8042SQ2816WSF.....	97	9752R.....	59	R5NPPC.....	30	R27812L.....	127	RDOL.....	32		
8042SQ2816WSK.....	97	9752R-OB.....	60	R5NPPG.....	30	R27812R.....	127		S		
80430V2220I.....	98	9753.....	61	R5NPUC.....	30	R27815.....	127	S7862 (UC).....	78		
80430V2220IK.....	98	9753L.....	61	R5NPUG.....	30	R27815L.....	127	S7875LT (UC).....	78		
80430V2220ISF.....	98	9753NA.....	62	R6APP.....	30	R27815R.....	127	S7875RT (UC).....	78		
80430V2220ISK.....	98	9753NAHB42.....	61	R6APU.....	30	R27815S.....	127	S7875 (UC).....	78		
80430V2616C.....	98	9753NAHB42TB.....	61	R6APP.....	30	R27815SL.....	127	S7876LRT (UC).....	79		
80430V2616CK.....	98	9753NAHB48.....	61	R6NPU.....	31	R27815SR.....	127	S7876LT (UC).....	79		
80430V2616CSF.....	98	9753NAHB48TB.....	61	R2770.....	130	R27816.....	127	S7876RT (UC).....	79		
80430V2616I.....	98	9753NA-OB.....	62	R2771.....	131	R27816L.....	127	S7876 (UC).....	79		
80430V2616IK.....	98	9753-OB.....	62	R27801.....	120	R27816R.....	127	S7877LRT (UC).....	80		
80430V2616ISF.....	98	9753R.....	61	R27801B.....	120	R27816S.....	127	S7877LT (UC).....	80		
80430V2616ISK.....	98	9754.....	62	R27801L.....	120	R27816SL.....	127	S7877RT (UC).....	80		
80430V2616W.....	98	9755.....	62	R27801R.....	120	R27816SR.....	127	S7877 (UC).....	80		
80430V2616WK.....	98	9756.....	63	R27802.....	120	R27817.....	128	S7879.....	82		
80430V2616WSF.....	98	9757L.....	63	R27802B.....	120	R27817L.....	128	S7884L (UC).....	82		
80430V3116C.....	98	9758R.....	63	R27802L.....	121	R27817R.....	128	S7884NA (UC).....	81		

---

## Global - Bureaux au Canada

### **Siège social**

560, chemin Supertest  
Toronto (Ontario)  
M3J 2M6  
Tél (416) 650-6500

### **Bureau de vente - Toronto**

1350, chemin Flint  
Toronto (Ontario)  
M3J 2J7  
Tél (416) 661-3660

### **Moncton**

268, chemin Coverdale  
Riverview (Nouveau-Brunswick)  
E1B 3J2  
Tél (506) 858-8383

---

## Salles d'exposition

### **Calgary**

237, 8e avenue S-E, bureau 302  
Calgary (Alberta)  
T2G 5C3  
Tél (403) 250-7770

### **Le Blueprint Montréal**

1010, rue Sainte-Catherine Ouest, Mezz 2  
Montréal (Québec)  
H3B 1E7  
Tél (514) 866-4331

### **Ottawa**

251, avenue Laurier Ouest, bureau 400  
Ottawa (Ontario)  
K1P 5J6  
Tél (613) 234-2881  
*Veillez téléphoner à l'avance pour prendre rendez-vous.*

### **Edmonton**

10158, rue 103 N-O, bureau 201  
Edmonton (Alberta)  
T5J 0X6  
Tél (780) 444-8922

### **Toronto**

1350, chemin Flint  
Toronto (Ontario)  
M3J 2J7  
Tél (416) 661-3660

### **Vancouver**

675, rue West Hastings, bureau 1000  
Vancouver (Colombie-Britannique)  
V6B 1N2  
Tél (604) 432-1701

### **Halifax**

1061, rue Marginal, bureau 120  
Halifax (Nouvelle Écosse)  
B3H 4P7  
Tél (902) 422-7434

### **Le Blueprint Toronto**

(MetroCentre)  
200, rue Wellington Ouest, bureau 1602  
Toronto (Ontario)  
M5V 3C7

### **Winnipeg**

111, avenue Lombard, bureau 220  
Winnipeg (Manitoba)  
R3B 0T4  
Tél (204) 925-3350

