

Tables + accessoires pour le gouvernement du Canada

Prix en vigueur le 1^{er} janvier 2025 - Canada

Mis à jour le 10 janvier 2025

E60PQ-14003/071/PQ



PRICE LIST bureaux + tables



pensez global

L'AVANTAGE GLOBAL

ERGONOMIE ET LE BUREAU

- Une gamme complète de mobilier ergonomique pour les milieux de travail et de soins de santé à des prix concurrentiels et d'une valeur intégrale.

FORCE ET STABILITÉ

- Fondée en 1966.
- Plus important fabricant de mobilier de bureau au Canada.
- Usines de fabrication et salles d'exposition partout au monde.

VASTE RÉSEAU DE REPRÉSENTANTS

- Un service sans pareil et des conseils judicieux où vous vous trouvez, lorsque vous en avez besoin.

CAPACITÉ DE FABRICATION

- Intégration verticale assurant un contrôle « du début à la fin ».
- Recherche et investissement continus dans des technologies de production novatrices.

CONTRÔLE DE LA QUALITÉ

- Le programme de gestion de la qualité est enregistré selon la norme ISO 9001.
- Des installations d'essais de mobilier sur place.
- Les produits et les pièces respectent ou surpassent les normes ANSI/BIFMA.
- Les produits sont protégés par la garantie limitée à vie de Global.

ÉCO-ENGAGEMENT

- Mise au point et amélioration continues de solutions sans danger pour l'environnement.
- Un des premiers fabricants à mettre au point des procédés de fabrication de mousse moulée sans danger pour l'ozone, sans CFC et sans HCFC.
- Bon nombre de coquilles d'assise et de dossier sont fabriquées à partir de plastique et de déchets de bois recyclables, permettant de réaliser des produits rentables tout en générant peu de déchets.

TABLE DES MATIÈRES

ENTREPRISE

TABLES - COINS-REPAS, RÉUNIONS ET CONFÉRENCES

Swap16

Zira - salle de conseil.....5

TABLES DE FORMATION

Bungee44

Junction.....56

TABLES D'ACCUEIL ET D'APPOINT

Citi64

Tables d'appoint cylindriques/cubiques65

River+67

Sirena70

Soda69

Wind.....71

SOLUTIONS DE PRODUCTIVITÉ DE GLOBAL

Accessoires de bureau90

Alimentation.....83

Caissons Newland93

Piètement à hauteur réglable Newland.....92

Solutions de productivité.....74

Supports d'écran78

Tables à réglage manuel de la hauteur75

Tablettes à clavier80

RÉFÉRENCE

Finis94

Modalités et conditions97

Garantie à vie100

Index.....101

TABLES POUR CAFÉTÉRIA

Swap16

TABLES POUR SALLES DE CLASSE ET LABORATOIRES

Bungee44

Junction.....56

TABLES POUR AIRE DE REPOS

Citi64

Sirena70

Swap16

Wind.....71

TABLES DE RÉUNION ET COLLABORATIVES

Bungee44

Swap16

Zira5

TABLES MOBILES

Bungee44

Junction.....56

ACCESSOIRES

Accessoires de bureau.....90

Alimentation.....83

Mécanismes de tablette à clavier81

Supports d'écran78

Tablettes à clavier80

tables

coins-repas, réunions et conférences



Zira

5



Swap

16



FINIS - DESSUS ET BASES

ACJ Acajou absolu	FCL Première classe
ASN Asian Night	NBL Noce Biondo
AWC Cerisier Avant	NGL Noce Grigio
AWH Miel Avant	NEL Noce Leggero
BLK Noir	NML Noce Medio
BZD Blizzard	QTM Acajou sur quartier
BRC Cobalt brossé	SBY Beauté naturelle
CMB Érable clair	SDT Concassé
CGY Gris hors série	SOG Orage
DES Espresso profond	WHE Brou
DWT Blanc de blancs	WHC Chocolat blanc
FAS Fashionista	WCR Cerisier d'hiver

FINIS - GARNITURES DES BASES

BRC Cobalt brossé
BLK Noir

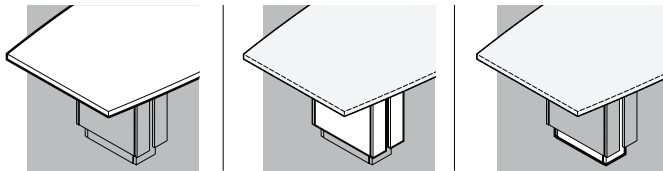

Dessus

Base

Garniture

ÉPAISSEUR DES DESSUS ET CHANTS



C3 Dessus de 1,5 po et chant plat de série

BASES

- Les piétements sont dotés de portes d'accès de part et d'autre pour faciliter la gestion de câbles.
- En raison des dimensions des piétements, les largeurs hors série de moins de 96 po ne sont pas offertes.

DESSUS

- Les dessus de 96 po sont fabriqués de série d'une seule pièce. Les dessus de 120 po, 144 po et 168 po sont fabriqués de série en deux pièces d'égales dimensions. À noter que le fil du bois des finis mélaminés peut NE PAS être aligné à la jonction des deux pièces. Les dessus de 192 po et plus sont fabriqués de série en trois pièces d'égales dimensions.
- Les dessus de 96 po sont dotés de série de **deux piétements**.
- Les dessus de 120, 144 et 168 po sont dotés de série de **trois piétements**.
- Les dessus de 169 à 288 po sont dotés de série de **quatre piétements**.
- **Cinq** formes sont offertes pour les dessus : **bateau, arqué, rectangulaire, piste de course et biseau**.

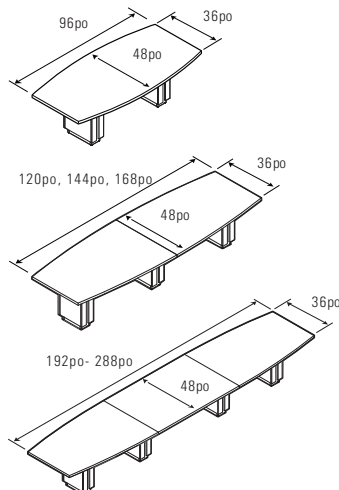

CHOIX DE BLOCS D'ALIMENTATION ET EMPLACEMENTS DES DÉCOUPES

PRTMCS401B
PRTMCS401T
PRTMCS401W
PRTMCS421B
PRTMCS421T
PRTMCS421W

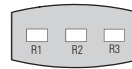

PRTMCD602B
PRTMCD602T
PRTMCD602W
PRTMCD622B
PRTMCD622T
PRTMCD622W
PRTMCD642B
PRTMCD642T
PRTMCD642W

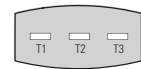

- Pour les tables carrées, média et de travail collaboratif, veuillez consulter le Guide de design Zira, que vous trouverez sur le site Web de Global à la section Brochures.

DÉCOUPES

- Les **tables de conseil** et **de travail collaboratif** peuvent recevoir des découpes en option servant à installer des modules d'alimentation à monter en surface. Les découpes peuvent être pratiquées à trois emplacements de série – à gauche, au centre (R1, R2 ou R3, etc., selon la grille ci-dessus) pour les tables de toute forme à l'exception des tables de conseil carrées. **Ajouter 91 \$** par découpe.
- Les découpes en option pour les **tables de conseil carrées** peuvent être pratiquées à l'emplacement central uniquement – R2 ou T2. **Ajouter 91 \$**.
- Les découpes en option pour les **tables média** sont offertes à la position 1 uniquement – R1 ou T1. **Ajouter 91 \$**.
- Des découpes peuvent être pratiquées à des emplacements hors série. Veuillez soumettre une demande de DÉCOUPE HORS SÉRIE avec votre commande. Les formulaires se trouvent au Centre des revendeurs à la section « Specials ».
- Les modules d'alimentation offerts sont présentés aux pages 83 à 85).
- Assurez-vous de préciser le module d'alimentation avec le code de découpe correspondant (selon la grille ci-dessus). Les dimensions et l'orientation des découpes sont propres aux modules d'alimentation.
- Pour de plus amples renseignements, consultez le **Guide de design des tables de conseil Zira**.

NOTES SUR LES TABLES - CAPACITÉ ESTIMÉE

- Utilisez les données suivantes pour établir la taille d'une table circulaire et le nombre de sièges nécessaires pour une zone de conférence. Toutes les estimations se fondent sur l'hypothèse que les sièges mesurent en moyenne 23 po de largeur et qu'une distance de 4 po est prévue entre chaque siège. Les mesures doivent être ajustées en conséquence, selon les dimensions réelles des sièges.

Dimensions du dessus	Rectangulaire	Arquée	Bateau	Piste de course
48 x 96	6-8	6-8	6-8	6-8
48 x 120	8-10	8-10	8-10	8-10
48 x 144	10-12	10-12	10-12	10-12
48 x 168	12-14	12-14	12-14	12-14
48 x 192	14-16	14-16	14-16	14-16
48 x 216	16-18	16-18	16-18	16-18
48 x 240	18-20	18-20	18-20	18-20
48 x 264	20-22	20-22	20-22	20-22
48 x 288	22-24	22-24	22-24	22-24

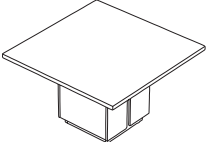
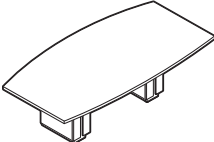
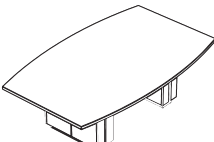
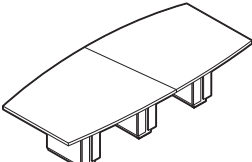
TABLES DE CONSEIL	MODÈLE	DIMENSIONS	POIDS/LB	VOLUME/PI ³	DESSUS 1,5 PO STRATIFIÉ
 <p>Table de conseil - Carrée</p>	L x P x H (DESSUS 1,5 PO)				
	Z3636SQ (HP)	36 x 36 x 30	129	10	3025\$
	Z4242SQ (HP)	42 x 42 x 30	165.5	13.5	3518\$
	Z4848SQ (HP)	48 x 48 x 30	190	14.25	3905\$
	Z5454SQ (HP)	54 x 54 x 30	262	21.25	4448\$
	Z6060SQ (HP)	60 x 60 x 30	300	22.75	4871\$
La table carrée comprend un piétement doté de portes d'accès de part et d'autre du piétement. Expédiée facile à monter, 2 boîtes.					
 <p>Table de conseil - En forme de bateau</p>	Z4896BE (HP)	96 x 48 x 30	342	22	4513\$
	La table en forme de bateau comprend deux piétements dotés de portes d'accès de part et d'autre de chaque piétement et des serre-fils entre les piétements. Expédiée facile à monter, 3 boîtes.				
 <p>Table de conseil - En forme de bateau</p>	Z6096BE (HP)	96 x 60 x 30	432	35.5	8565\$
	La table en forme de bateau comprend deux piétements dotés de portes d'accès de part et d'autre de chaque piétement et des serre-fils entre les piétements. Expédiée facile à monter, 3 boîtes.				
 <p>Table de conseil - En forme de bateau</p>	Z48120BE (HP)	120 x 48 x 30	452	28.3	6316\$
	Z48144BE (HP)	144 x 48 x 30	502	30.5	6601\$
	Z48168BE (HP)	168 x 48 x 30	557	37.25	8365\$
La table en forme de bateau comprend trois piétements dotés de portes d'accès de part et d'autre de chaque piétement et des serre-fils entre les piétements. Z48144BE et Z48120BE sont expédiées facile à monter, 4 boîtes. Z48168BE est expédiée facile à monter, 4 boîtes.					

À préciser

Fini - dessus
Épaisseur surf. de trans./chant
Fini - base
Fini - garniture de la base

Options

Découpe pour bloc d'alimentation

Accessoires

Bloc d'alimentation

TABLES DE CONSEIL MODÈLE DIMENSIONS POIDS/LB VOLUME/PI³ DESSUS 1,5 PO STRATIFIÉ

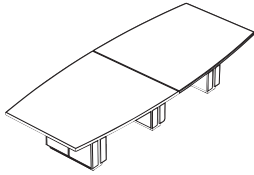

Table de conseil - En forme de bateau

	L x P x H (DESSUS 1,5 PO)				
Z60120BE (HP)	120 x 60 x 30		599	48.5	12629\$
Z60144BE (HP)	144 x 60 x 30		664.65	53.25	13738\$
Z60168BE (HP)	168 x 60 x 30		741.3	58	14994\$

La table en forme de bateau comprend trois piétements dotés de portes d'accès de part et d'autre de chaque piétement et des serre-fils entre les piétements. Expédiée facile à monter, 5 boîtes.

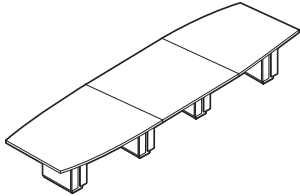

Table de conseil - En forme de bateau

Z48192BE (HP)	192 x 48 x 30		688	45.75	10279\$
Z48216BE (HP)	216 x 48 x 30		746	48.75	10904\$
Z48240BE (HP)	240 x 48 x 30		803	51.75	11692\$
Z48264BE (HP)	264 x 48 x 30		855	54.75	12476\$
Z48288BE (HP)	288 x 48 x 30		906	57.75	12706\$

La table en forme de bateau comprend quatre piétements dotés de portes d'accès de part et d'autre de chaque piétement et des serre-fils entre les piétements. Expédiée facile à monter, 7 boîtes.

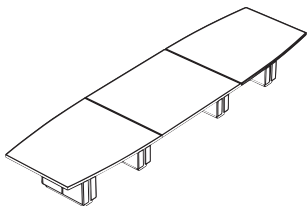

Table de conseil - En forme de bateau

Z60192BE (HP)	192 x 60 x 30		912.45	71.25	18589\$
Z60216BE (HP)	216 x 60 x 30		980.7	76	19815\$
Z60240BE (HP)	240 x 60 x 30		1062.6	81	20878\$
Z60264BE (HP)	264 x 60 x 30		1129.8	85.75	21911\$
Z60288BE (HP)	288 x 60 x 30		1198.05	90.5	23366\$

La table en forme de bateau comprend quatre piétements dotés de portes d'accès de part et d'autre de chaque piétement et des serre-fils entre les piétements. Expédiée facile à monter, 7 boîtes.

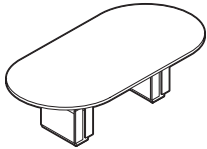

Table de conseil - Piste de course

Z4896RTE (HP)	96 x 48 x 30		336	22	4413\$
---------------	--------------	--	-----	----	---------------

La table en forme de piste de course comprend deux piétements dotés de portes d'accès de part et d'autre de chaque piétement et des serre-fils entre les piétements. Un profilé pour dissimuler les câbles coure entre les piétements. Expédiée facile à monter, 3 boîtes.

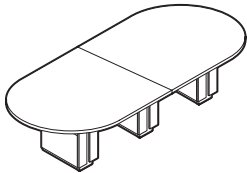

Table de conseil - Piste de course

Z4812ORTE (HP)	120 x 48 x 30		453	28.3	6009\$
Z48144RTE (HP)	144 x 48 x 30		506	30.5	6563\$
Z48168RTE (HP)	168 x 48 x 30		563	37.25	8406\$

La table en forme de piste de course comprend trois piétements dotés de portes d'accès de part et d'autre de chaque piétement et des serre-fils entre les piétements. Z48144RTE et Z4812ORTE sont expédiées facile à monter, 4 boîtes. Z48168RTE est expédiée facile à monter, 5 boîtes.

À Préciser

Fini - dessus
Épaisseur du dessus/chant
Fini - base
Fini - garniture de la base

Options

Découpe pour bloc d'alimentation

Accessoires

Bloc d'alimentation

TABLES DE CONSEIL	MODÈLE	DIMENSIONS	POIDS/LB	VOLUME/PI ³	DESSUS 1,5 PO STRATIFIÉ
-------------------	--------	------------	----------	------------------------	-------------------------

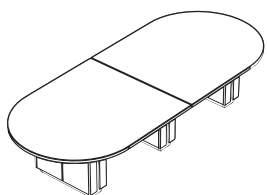

Table de conseil - Piste de course

	L x P x H (DESSUS 1,5 PO)			
Z6012ORTE (HP)	120 x 60 x 30	585.9	48.5	12629\$
Z60144ORTE (HP)	144 x 60 x 30	656.25	53.25	13738\$
Z60168ORTE (HP)	168 x 60 x 30	737.1	58	14994\$

La table en forme de piste de course comprend trois piétements dotés de portes d'accès de part et d'autre de chaque piétement et des serre-fils entre les piétements. Expédiée facile à monter, 5 boîtes.

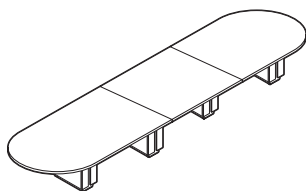

Table de conseil - Piste de course

Z48192RTE (HP)	192 x 48 x 30	689	45.75	10318\$
Z48216RTE (HP)	216 x 48 x 30	749	48.75	10945\$
Z48240RTE (HP)	240 x 48 x 30	809	51.75	11732\$
Z48264RTE (HP)	264 x 48 x 30	862	54.75	12518\$
Z48288RTE (HP)	288 x 48 x 30	917	57.75	12748\$

La table en forme de piste de course comprend quatre piétements dotés de portes d'accès de part et d'autre de chaque piétement et des serre-fils entre les piétements. Expédiée facile à monter, 7 boîtes.

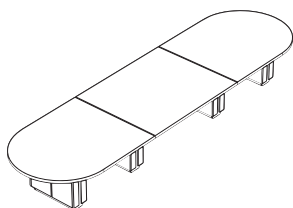

Table de conseil - Piste de course

Z60192RTE (HP)	192 x 60 x 30	901.95	71.25	18589\$
Z60216RTE (HP)	216 x 60 x 30	972.3	76	19815\$
Z60240RTE (HP)	240 x 60 x 30	1057.35	81	20878\$
Z60264RTE (HP)	264 x 60 x 30	1127.7	85.75	21911\$
Z60288RTE (HP)	288 x 60 x 30	1198.05	90.5	23366\$

La table en forme de piste de course comprend quatre piétements dotés de portes d'accès de part et d'autre de chaque piétement et des serre-fils entre les piétements. Expédiée facile à monter, 7 boîtes.

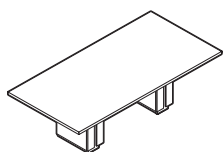

Table de conseil - Rectangulaire

Z4896REE (HP)	96 x 48 x 30	356	22	4497\$
---------------	--------------	-----	----	---------------

La table rectangulaire comprend **deux piétements** dotés de portes d'accès de part et d'autre de chaque piétement et des serre-fils entre les piétements. Expédiée facile à monter, 3 boîtes.

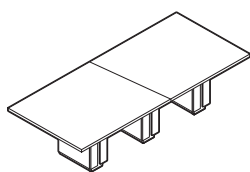

Table de conseil - Rectangulaire

Z48120REE (HP)	120 x 48 x 30	472	28.3	5994\$
Z48144REE (HP)	144 x 48 x 30	525	30.5	6571\$
Z48168REE (HP)	168 x 48 x 30	583	37.25	8305\$

La table rectangulaire comprend trois piétements dotés de portes d'accès de part et d'autre de chaque piétement et des serre-fils entre les piétements. Z48144REE et Z48120REE sont expédiées facile à monter, 4 boîtes. Z48168REE est expédiée facile à monter, 5 boîtes.

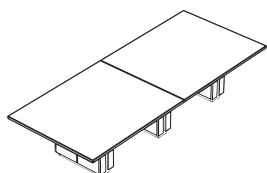

Table de conseil - Rectangulaire

Z60120REE (HP)	120 x 60 x 30	618	48.5	11712\$
Z60144REE (HP)	144 x 60 x 30	688	53.25	12759\$
Z60168REE (HP)	168 x 60 x 30	769	58	13928\$

La table rectangulaire comprend trois piétements dotés de portes d'accès de part et d'autre de chaque piétement et des serre-fils entre les piétements. Expédiée facile à monter, 5 boîtes.

À préciser	Options	Accessoires
Fini - dessus Épaisseur surf. de trans./chant Fini - base Fini - garniture de la base	Découpe pour bloc d'alimentation	Bloc d'alimentation

ACCESSOIRES **MODÈLE** **DIMENSIONS** **POIDS/LB** **VOLUME/PI³** **DESSUS 1,5 PO STRATIFIÉ**

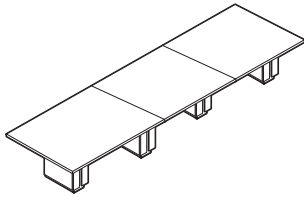

Table de conseil - Rectangulaire

	L x P x H			
Z48192REE (HP)	192 x 48 x 30	708	45.75	10221\$
Z48216REE (HP)	216 x 48 x 30	768	48.75	10845\$
Z48240REE (HP)	240 x 48 x 30	828	51.75	11632\$
Z48264REE (HP)	264 x 48 x 30	882	54.75	12418\$
Z48288REE (HP)	288 x 48 x 30	936	57.75	12648\$

La table en forme de bateau comprend quatre piétements dotés de portes d'accès de part et d'autre de chaque piétement et des serre-fils entre les piétements. Expédiée facile à monter, 7 boîtes.

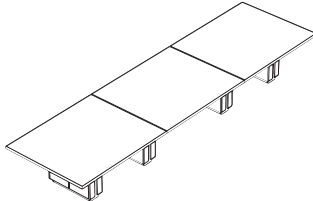

Table de conseil - Rectangulaire

Z60192REE (HP)	192 x 60 x 30	941.85	71.25	12648\$
Z60216REE (HP)	216 x 60 x 30	1003.8	76	18415\$
Z60240REE (HP)	240 x 60 x 30	1088.85	81	19414\$
Z60264REE (HP)	264 x 60 x 30	1159.2	85.75	20382\$
Z60288REE (HP)	288 x 60 x 30	1229.55	90.5	21730\$

La table en forme de bateau comprend quatre piétements dotés de portes d'accès de part et d'autre de chaque piétement et des serre-fils entre les piétements. Expédiée facile à monter, 7 boîtes.

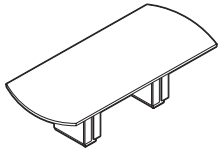

Table de conseil - Arquée

Z4896BW (HP)	96 x 48 x 30	329	22	4623\$
--------------	--------------	-----	----	---------------

La table arquée comprend deux piétements dotés de portes d'accès de part et d'autre de chaque piétement et des serre-fils entre les piétements. Expédiée facile à monter, 3 boîtes.

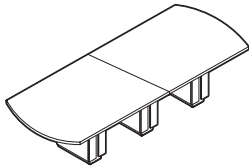

Table de conseil - Arquée

Z48120BW (HP)	120 x 48 x 30	476	28.3	6084\$
Z48144BW (HP)	144 x 48 x 30	513	30.5	6664\$
Z48168BW (HP)	168 x 48 x 30	573	37.25	8336\$

La table arquée comprend trois piétements dotés de portes d'accès de part et d'autre de chaque piétement et des serre-fils entre les piétements. Z48144BW et Z48120BW sont expédiées facile à monter, 4 boîtes. Z48168BW est expédiée facile à monter, 5 boîtes.

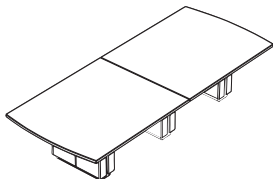

Table de conseil - Arquée

Z60120BW (HP)	120 x 60 x 30	602	48.5	12629\$
Z60144BW (HP)	144 x 60 x 30	673	53.25	13738\$
Z60168BW (HP)	168 x 60 x 30	753	58	14994\$

La table arquée comprend trois piétements dotés de portes d'accès de part et d'autre de chaque piétement et des serre-fils entre les piétements. Expédiée facile à monter, 5 boîtes.

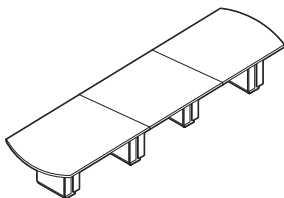

Table de conseil - Arquée

Z48192BW (HP)	192 x 48 x 30	698	45.75	10250\$
Z48216BW (HP)	216 x 48 x 30	758	48.75	10875\$
Z48240BW (HP)	240 x 48 x 30	818	51.75	11662\$
Z48264BW (HP)	264 x 48 x 30	872	54.75	12448\$
Z48288BW (HP)	288 x 48 x 30	926	57.75	12678\$

La table arquée comprend quatre piétements dotés de portes d'accès de part et d'autre de chaque piétement et des serre-fils entre les piétements. Expédiée facile à monter, 7 boîtes.

À préciser

Fini - dessus
Épaisseur surf. de trans./chant
Fini - base
Fini - garniture de la base

Options

Découpe pour bloc d'alimentation

Accessoires

Bloc d'alimentation

TABLES DE CONSEIL

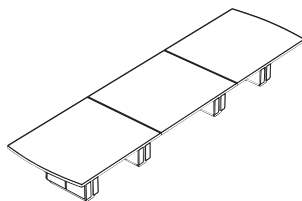

Table de conseil - Arquée

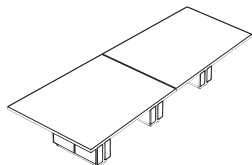

Table de conseil - Biseau

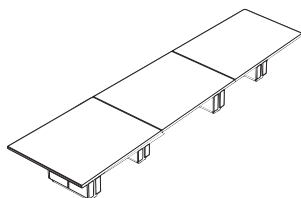

Table de conseil - Biseau

MODÈLE	DIMENSIONS	POIDS/LB	VOLUME/PI ³	DESSUS 1,5 PO STRATIFIÉ
--------	------------	----------	------------------------	-------------------------

L x P x H (DESSUS 1,5 PO)

Z60192BW (HP)	192 x 60 x 30	917.7	71.25	18589\$
Z60216BW (HP)	216 x 60 x 30	988.05	76	19815\$
Z60240BW (HP)	240 x 60 x 30	1073.1	81	20878\$
Z60264BW (HP)	264 x 60 x 30	1143.45	85.75	21911\$
Z60288BW (HP)	288 x 60 x 30	1213.8	90.5	23366\$

La table arquée comprend quatre piétements dotés de portes d'accès de part et d'autre de chaque piétement et des serre-fils entre les piétements. Expédiée facile à monter, 7 boîtes.

Z60120WE (HP)	120 x 60 x 30	544.95	36.5	12629\$
Z60144WE (HP)	144 x 60 x 30	603.75	39.5	13738\$
Z60168WE (HP)	168 x 60 x 30	673.05	42.5	14994\$

La table en biseau comprend trois piétements dotés de portes d'accès de part et d'autre de chaque piétement. Le biseau rétrécit de 60 po L à 48 po L. Expédiée facile à monter, 5 boîtes.

Z60192WE (HP)	192 x 60 x 30	824.25	63.75	18589\$
Z60216WE (HP)	216 x 60 x 30	884.1	68.25	19815\$
Z60240WE (HP)	240 x 60 x 30	948.15	73	20878\$
Z60264WE (HP)	264 x 60 x 30	1006.95	77.5	21911\$
Z60288WE (HP)	288 x 60 x 30	1065.75	82	23366\$

La table en biseau comprend quatre piétements dotés de portes d'accès de part et d'autre de chaque piétement et. Le biseau rétrécit de 60 po L à 48 po L. Expédiée facile à monter, 7 boîtes.

TABLES MÉDIA

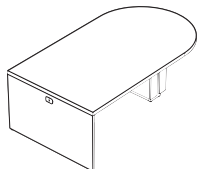

Table média - Îlot en D

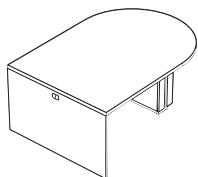

Table média - Îlot en D

Z4860DMIL (HP)	60 x 48 x 30	267	17.75	5178\$
Z4872DMIL (HP)	72 x 48 x 30	298.2	19.75	5634\$
Z4884DMIL (HP)	84 x 48 x 30	326.55	21.5	6080\$
Z4896DMIL (HP)	96 x 48 x 30	347.55	23.5	6523\$

La table média îlot en D comprend un piétement doté de portes d'accès de part et d'autre de chaque piétement et des serre-fils entre le piétement et le panneau de bout. La découpe pour passe-câbles est centré au haut du panneau de bout. Expédiée facile à monter, 3 boîtes.

Z6060DMIL (HP)	60 x 60 x 30	323.92	23.25	6240\$
Z6072DMIL (HP)	72 x 60 x 30	359.1	25.75	6787\$
Z6084DMIL (HP)	84 x 60 x 30	397.95	28	7351\$
Z6096DMIL (HP)	96 x 60 x 30	433.65	30.5	7880\$

La table média îlot en D comprend un piétement doté de portes d'accès de part et d'autre de chaque piétement et des serre-fils entre le piétement et le panneau de bout. La découpe pour passe-câbles est centré au haut du panneau de bout. Expédiée facile à monter, 3 boîtes.

À préciser

Fini - dessus
Épaisseur surf. de trans./chant
Fini - base
Fini - garniture de la base

Options

Découpe pour bloc d'alimentation

Accessoires

Bloc d'alimentation

TABLES MÉDIA **MODÈLE** **DIMENSIONS** **POIDS/LB** **VOLUME/PI³** **DESSUS 1,5 PO STRATIFIÉ**

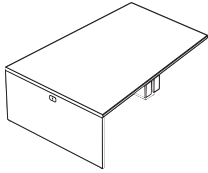

Table média - Îlot en biseau

	L x P x H (DESSUS 1,5 PO)			
Z6060WMIL (HP)	60 x 60 x 30	306.6	20.75	6240\$
Z6072WMIL (HP)	72 x 60 x 30	338.1	23	6787\$
Z6084WMIL (HP)	84 x 60 x 30	374.85	25.5	7351\$
Z6096WMIL (HP)	96 x 60 x 30	407.4	28	7880\$

La table média îlot en biseau comprend un piétement doté de portes d'accès de part et d'autre de chaque piétement et des serre-fils entre le piétement et le panneau de bout. La découpe pour passe-câbles est centré au haut du panneau de bout. Le biseau rétrécit de 60 po L à 48 po L. Expédiée facile à monter, 3 boîtes.

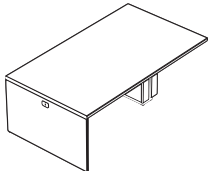

Table média - Îlot rectangulaire

Z4860RMIL (HP)	60 x 48 x 30	279.3	17.75	4818\$
Z4872RMIL (HP)	72 x 48 x 30	307.65	19.75	5250\$
Z4884RMIL (HP)	84 x 48 x 30	337.05	21.5	5664\$
Z4896RMIL (HP)	96 x 48 x 30	357	23.5	6082\$

La table média îlot rectangulaire comprend un piétement doté de portes d'accès de part et d'autre de chaque piétement et des serre-fils entre le piétement et le panneau de bout. La découpe pour passe-câbles est centré au haut du panneau de bout. Expédiée facile à monter, 3 boîtes.

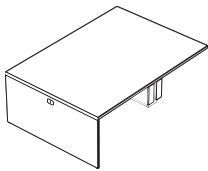

Table média - Îlot rectangulaire

Z6060RMIL (HP)	60 x 60 x 30	339.15	23.25	5803\$
Z6072RMIL (HP)	72 x 60 x 30	373.8	25.75	6317\$
Z6084RMIL (HP)	84 x 60 x 30	414.75	28	6843\$
Z6096RMIL (HP)	96 x 60 x 30	449.4	30.5	7339\$

La table média îlot rectangulaire comprend un piétement doté de portes d'accès de part et d'autre de chaque piétement et des serre-fils entre le piétement et le panneau de bout. La découpe pour passe-câbles est centré au haut du panneau de bout. Expédiée facile à monter, 3 boîtes.

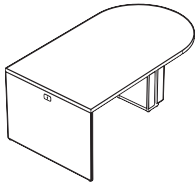

Table média - Îlot en D, 36,5 po H

Z4860DMIM (HP)	60 x 48 x 36.5	291.9	19.25	5590\$
Z4872DMIM (HP)	72 x 48 x 36.5	321.3	21.25	6053\$
Z4884DMIM (HP)	84 x 48 x 36.5	349.65	23	6499\$
Z4896DMIM (HP)	96 x 48 x 36.5	370.65	25	6939\$

La table média îlot en D comprend un piétement doté de portes d'accès de part et d'autre de chaque piétement et des serre-fils entre le piétement et le panneau de bout. La découpe pour passe-câbles est centré au haut du panneau de bout. Expédiée facile à monter, 3 boîtes.

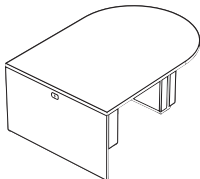

Table média - Îlot en D, 36,5 po H

Z6060DMIM (HP)	60 x 60 x 36.5	352.27	25.5	6654\$
Z6072DMIM (HP)	72 x 60 x 36.5	386.4	27.75	7201\$
Z6084DMIM (HP)	84 x 60 x 36.5	426.3	30.25	7765\$
Z6096DMIM (HP)	96 x 60 x 36.5	462	32.75	8291\$

La table média îlot en D comprend un piétement doté de portes d'accès de part et d'autre de chaque piétement et des serre-fils entre le piétement et le panneau de bout. La découpe pour passe-câbles est centré au haut du panneau de bout. Expédiée facile à monter, 3 boîtes.

À préciser

Fini - dessus
Épaisseur surf. de trans./chant
Fini - base
Fini - garniture de la base

Options

Découpe pour bloc d'alimentation

Accessoires

Bloc d'alimentation

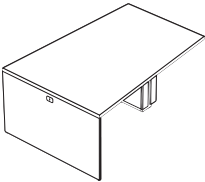
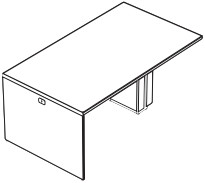
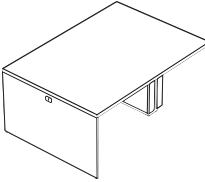
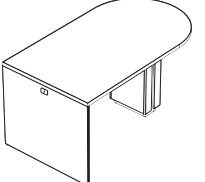
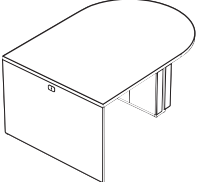
TABLES MÉDIA	MODÈLE	DIMENSIONS	POIDS/LB	VOLUME/PI ³	DESSUS 1,5 PO STRATIFIÉ
 <p>Table média - Îlot en biseau, 36,5 po H</p>	L x P x H (DESSUS 1,5 PO)				
	Z6060WMIM (HP)	60 x 60 x 36.5	331.8	22.25	6654\$
	Z6072WMIM (HP)	72 x 60 x 36.5	364.35	24.75	7201\$
	Z6084WMIM (HP)	84 x 60 x 36.5	424.2	27	7765\$
	Z6096WMIM (HP)	96 x 60 x 36.5	432.6	29.5	8291\$
<p>La table média îlot en biseau comprend un piétement doté de portes d'accès de part et d'autre de chaque piétement et des serre-fils entre le piétement et le panneau de bout. La découpe pour passe-câbles est centré au haut du panneau de bout. Le biseau rétrécit de 60 po L à 48 po L. Expédiée facile à monter, 3 boîtes.</p>					
 <p>Table média - Îlot rectangulaire, 36,5 po H</p>	Z4860RMIM (HP)	60 x 48 x 36.5	301.35	19.25	5195\$
	Z4872RMIM (HP)	72 x 48 x 36.5	330.75	21.25	5628\$
	Z4884RMIM (HP)	84 x 48 x 36.5	360.15	23	6044\$
	Z4896RMIM (HP)	96 x 48 x 36.5	380.1	25	6460\$
	<p>La table média îlot rectangulaire comprend un piétement doté de portes d'accès de part et d'autre de chaque piétement et des serre-fils entre le piétement et le panneau de bout. La découpe pour passe-câbles est centré au haut du panneau de bout. Expédiée facile à monter, 3 boîtes.</p>				
 <p>Table média - Îlot rectangulaire, 36,5 po H</p>	Z6060RMIM (HP)	60 x 60 x 36.5	367.5	25.5	6177\$
	Z6072RMIM (HP)	72 x 60 x 36.5	402.15	27.75	6689\$
	Z6084RMIM (HP)	84 x 60 x 36.5	442.05	30.25	7216\$
	Z6096RMIM (HP)	96 x 60 x 36.5	477.75	32.75	7711\$
	<p>La table média îlot rectangulaire comprend un piétement doté de portes d'accès de part et d'autre de chaque piétement et des serre-fils entre le piétement et le panneau de bout. La découpe pour passe-câbles est centré au haut du panneau de bout. Expédiée facile à monter, 3 boîtes.</p>				
 <p>Table média - Îlot en D, 42,5 po H</p>	Z4860DMIH (HP)	60 x 48 x 42.5	312.9	20.75	5904\$
	Z4872DMIH (HP)	72 x 48 x 42.5	342.3	22.75	6367\$
	Z4884DMIH (HP)	84 x 48 x 42.5	371.7	24.5	6812\$
	Z4896DMIH (HP)	96 x 48 x 42.5	391.65	26.5	7252\$
	<p>La table média îlot en D comprend un piétement doté de portes d'accès de part et d'autre de chaque piétement et des serre-fils entre le piétement et le panneau de bout. La découpe pour passe-câbles est centré au haut du panneau de bout. Expédiée facile à monter, 3 boîtes.</p>				
 <p>Table média - Îlot en D, 42,5 po H</p>	Z6060DMIH (HP)	60 x 60 x 42.5	378	27.5	6968\$
	Z6072DMIH (HP)	72 x 60 x 42.5	413.7	30	7514\$
	Z6084DMIH (HP)	84 x 60 x 42.5	453.6	32.5	8078\$
	Z6096DMIH (HP)	96 x 60 x 42.5	488.25	35	8606\$
	<p>La table média îlot en D comprend un piétement doté de portes d'accès de part et d'autre de chaque piétement et des serre-fils entre le piétement et le panneau de bout. La découpe pour passe-câbles est centré au haut du panneau de bout. Expédiée facile à monter, 3 boîtes.</p>				

À préciser

Fini - dessus
Épaisseur surf. de trans./chant
Fini - base
Fini - garniture de la base

Options

Découpe pour bloc d'alimentation

Accessoires

Bloc d'alimentation

TABLES MÉDIA **MODÈLE** **DIMENSIONS** **POIDS/LB** **VOLUME/PI³** **DESSUS 1,5 PO STRATIFIÉ**

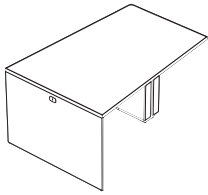

Table média - Îlot en biseau, 42,5 po H

	L x P x H (DESSUS 1,5 PO)				
Z6060WMIH (HP)	60 x 60 x 42.5		355	24	6968\$
Z6072WMIH (HP)	72 x 60 x 42.5		387	26.25	7514\$
Z6084WMIH (HP)	84 x 60 x 42.5		424	28.75	8078\$
Z6096WMIH (HP)	96 x 60 x 42.5		457	31.25	8606\$

La table média îlot en biseau comprend un piétement doté de portes d'accès de part et d'autre de chaque piétement et des serre-fils entre le piétement et le panneau de bout. La découpe pour passe-câbles est centré au haut du panneau de bout. Le biseau rétrécit de 60 po L à 48 po L. Expédiée facile à monter, 3 boîtes.

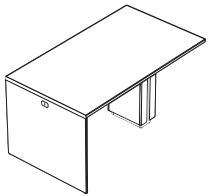

Table média - Îlot rectangulaire, 42,5 po H

Z4860RMIH (HP)	60 x 48 x 42.5		324	20.75	5480\$
Z4872RMIH (HP)	72 x 48 x 42.5		353	22.75	5912\$
Z4884RMIH (HP)	84 x 48 x 42.5		382	24.5	6329\$
Z4896RMIH (HP)	96 x 48 x 42.5		402	26.5	6747\$

La table média îlot rectangulaire comprend un piétement doté de portes d'accès de part et d'autre de chaque piétement et des serre-fils entre le piétement et le panneau de bout. La découpe pour passe-câbles est centré au haut du panneau de bout. Expédiée facile à monter, 3 boîtes.

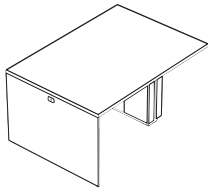
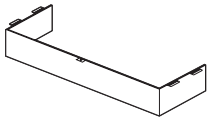

Table média - Îlot rectangulaire, 42,5 po H

Z6060RMIH (HP)	60 x 60 x 42.5		394	27.5	6462\$
Z6072RMIH (HP)	72 x 60 x 42.5		429	30	6974\$
Z6084RMIH (HP)	84 x 60 x 42.5		469	32.5	7501\$
Z6096RMIH (HP)	96 x 60 x 42.5		504	35	7997\$

La table média îlot rectangulaire comprend un piétement doté de portes d'accès de part et d'autre de chaque piétement et des serre-fils entre le piétement et le panneau de bout. La découpe pour passe-câbles est centré au haut du panneau de bout. Expédiée facile à monter, 3 boîtes.

CACHES-PIÉTEMENT POUR TABLES MÉDIAS **PRIX**



Cache-piétement pour tables médias

Z48BEC	22.5 x 12.2 x 4.3	5	1.5	513\$
Z60BEC	34.5 x 12.2 x 4.3	6	2	561\$

S'utilise avec les tables médias Zira. Peut aussi s'utiliser avec les tables de conseil Zira d'une largeur correspondante. Recouvre la partie supérieure du piétement pour dissimuler les fils, câbles ou blocs d'alimentation visibles par les utilisateurs. Offert dans un fini noir ou argenté. Expédiée facile à monter, 1 boîte.

TABLES COLLABORATIVES

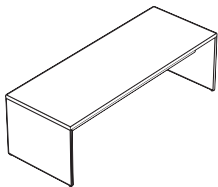

Table collaborative, 30 po H

Z367229BT (HP)	72 x 36 x 30	237	13	2834\$
Z368429BT (HP)	84 x 36 x 30	263	14.75	3302\$
Z369629BT (HP)	96 x 36 x 30	289	16.5	3613\$

Table collaborative avec panneaux latéraux pleine profondeur. Les serre-fils s'étendent le long de la table entre les panneaux latéraux. Expédiée facile à monter, 3 boîtes.

À préciser

Fini - dessus
Épaisseur surf. de trans./chant
Fini - base
Fini - garniture de la base

Options

Découpe pour bloc d'alimentation

Accessoires

Bloc d'alimentation

TABLES COLLABORATIVES

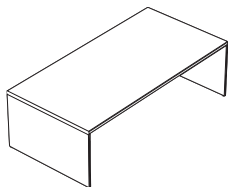

Table collaborative, 30 po H

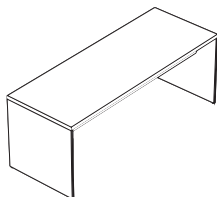

Table collaborative, 36,5 po H

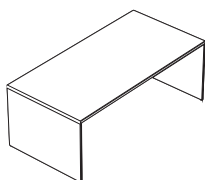

Table collaborative, 36,5 po H

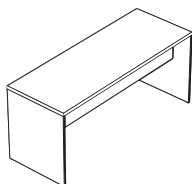

Table collaborative, 42,5 po H

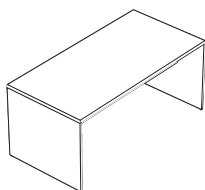

Table collaborative, 42,5 po H

MODÈLE	DIMENSIONS	POIDS/LB	VOLUME/PI ³	DESSUS 1,5 PO STRATIFIÉ
--------	------------	----------	------------------------	-------------------------

L x P x H (DESSUS 1,5 PO)

Z487229BT (HP)	72 x 48 x 30	302	14	3604\$
Z488429BT (HP)	84 x 48 x 30	335	15.75	3954\$
Z489629BT (HP)	96 x 48 x 30	360	17.5	4342\$

Table collaborative avec panneaux latéraux pleine profondeur. Les serre-fils s'étendent le long de la table entre les panneaux latéraux. Expédiée facile à monter, 3 boîtes.

Z367236BT (HP)	72 x 36 x 36.5	249	13.25	2914\$
Z368436BT (HP)	84 x 36 x 36.5	275	15	3383\$
Z369636BT (HP)	96 x 36 x 36.5	301	16.75	3702\$

Table collaborative avec panneaux latéraux pleine profondeur. Les serre-fils s'étendent le long de la table entre les panneaux latéraux. Expédiée facile à monter, 3 boîtes.

Z487236BT (HP)	72 x 48 x 36.5	319	14.5	3714\$
Z488436BT (HP)	84 x 48 x 36.5	351	16.25	4064\$
Z489636BT (HP)	96 x 48 x 36.5	376	18	4453\$

Table collaborative avec panneaux latéraux pleine profondeur. Les serre-fils s'étendent le long de la table entre les panneaux latéraux. Expédiée facile à monter, 3 boîtes.

Z367242BT (HP)	72 x 36 x 42.5	283	14.25	3187\$
Z368442BT (HP)	84 x 36 x 42.5	312	16	3686\$
Z369642BT (HP)	96 x 36 x 42.5	342	18	4034\$

Table collaborative avec panneaux latéraux pleine profondeur. Les serre-fils s'étendent le long de la table entre les panneaux latéraux. Expédiée facile à monter, 3 boîtes.

Z487242BT (HP)	72 x 48 x 42.5	356	15.5	4010\$
Z488442BT (HP)	84 x 48 x 42.5	392	17.5	4392\$
Z489642BT (HP)	96 x 48 x 42.5	421	19.25	4807\$

Table collaborative avec panneaux latéraux pleine profondeur. Les serre-fils s'étendent le long de la table entre les panneaux latéraux. Expédiée facile à monter, 3 boîtes.

À préciser

Fini - dessus
Épaisseur surf. de trans./chant
Fini - base
Fini - garniture de la base

Options

Découpe pour bloc d'alimentation

Accessoires

Bloc d'alimentation

ACCESSOIRES MODÈLE DIMENSIONS POIDS/LB VOLUME/PI³ PRIX STRATIFIÉ-



Tableau de présentation*

	L x P x H					
Z361872VB	36 x 18 x 72.4		187	26.5	2698\$	s.o.

Le tableau de présentation incliné présente un bloc papier d'un côté et un tableau effaçable de l'autre. Des poignées de poussée exclusives sont de série. Une garniture décorative finie aluminium est de série sur le rebord de la tablette. Quatre roulettes bloquantes comprises. La hauteur correspond à celle des buffets de 36 po H. Expédié facile à monter, 2 boîtes.

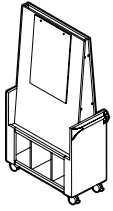
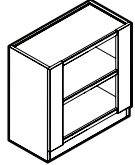

Buffet

Z481829B0	48 x 18 x 29		135	18	1514\$	234\$
Z361829B0	36 x 18 x 29		112	14	1244\$	174\$

Le buffet présente une tablette réglable à des hauteurs déterminées. Le dessus, en retrait à l'intérieur des quatre faces, peut servir de plateau. Une garniture décorative finie aluminium est de série sur le rebord de la tablette. Expédié monté, 1 boîte.

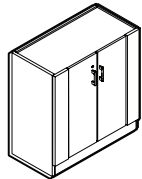

Buffet avec portes**

Z481829BD	48 x 18 x 29		148	18	1524\$	234\$
Z361829BD	36 x 18 x 29		119	14	1278\$	174\$

Le buffet présente deux portes avec serrure et une tablette réglable à des hauteurs déterminées. Le dessus, en retrait à l'intérieur des quatre faces, peut servir de plateau. Expédié monté, 1 boîte.

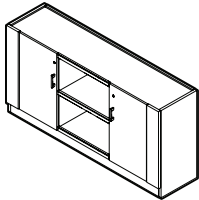

Buffet avec portes**

Z721836BU	72 x 18 x 36		242	33.5	2527\$	351\$
Z721829BU	72 x 18 x 29		211	27	2283\$	351\$
Z601836BU	60 x 18 x 36		188	28	2272\$	293\$
Z601829BU	60 x 18 x 29		163	22.5	2079\$	293\$

Le buffet présente trois compartiments distincts. Les compartiments extérieurs sont munis d'une porte verrouillable; chacun présente une tablette réglable à des hauteurs déterminées. Le compartiment central est ouvert et présente une tablette réglable à des hauteurs déterminées. Une garniture décorative finie aluminium est de série sur le rebord de la tablette du compartiment ouvert. Le dessus, en retrait à l'intérieur des quatre faces, peut servir de plateau. Expédié monté, 1 boîte.

À Préciser

Fini - dessus (sauf Z361872VB))

Fini - base

Fini - garniture de la base

Fini - poignée de poussée*

Poignées**

Options

Stratifié HP

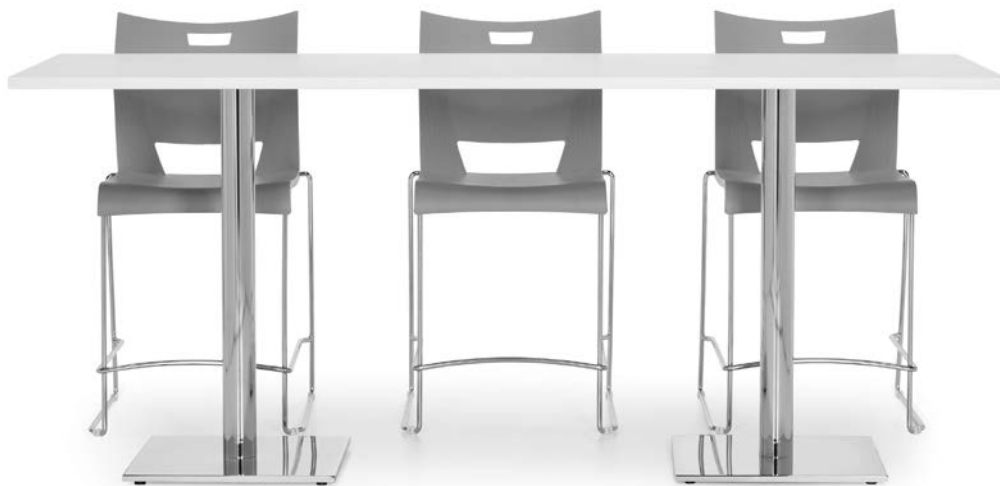

La collection Swap de Global propose une gamme complète de tables, y compris des tables pour portables, des tables forum et des tables pour les rencontres informelles ou les coins-repas, et bien plus encore. Les tables Swap sont tout indiquées pour une foule d'applications comme les salles de repos, les coins-repas, les salles de réunion fermées, les zones décloisonnées de rencontre ou de travail ponctuel et les bureaux particuliers où elles permettent les discussions à trois ou quatre personnes. Les tables se déclinent en trois hauteurs - hauteur assise, comptoir et bar. Les dessus et les piétements sont vendus séparément, facilitant la commande. Polyvalents, pratiques et interchangeable, les modules offrent de nombreuses possibilités de combinaisons pour créer des aménagements multifonctions. Choisissez le dessus, choisissez le piétement et créez l'aménagement idéal pour vous aider à travailler comme vous l'entendez.

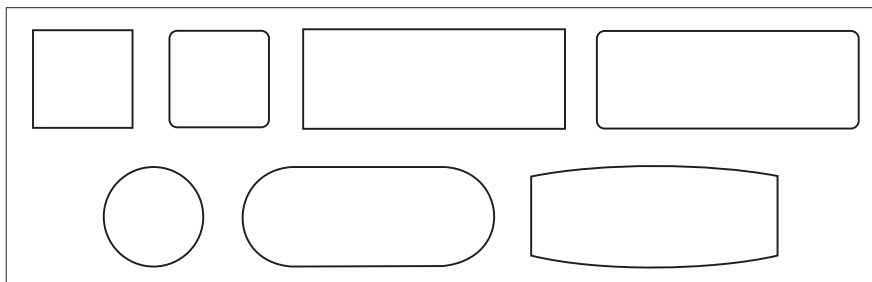

Formes des dessus

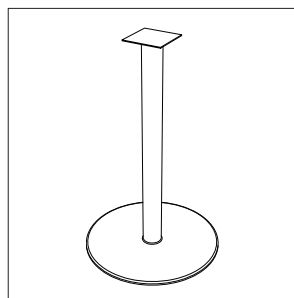

Piétement circulaire

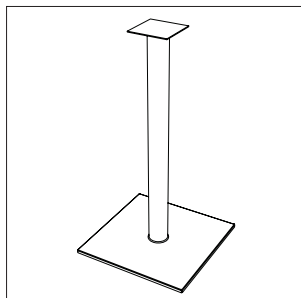

Piétement carré

Caractéristiques et avantages

- Les surfaces de travail sont offerts dans un choix de matériaux: stratifié haute pression, placage de bois et surface solide.
- Les dessus en **stratifié haute pression** mesurent 1 1/16 po d'épaisseur avec un chant plat de 2 mm ou 1 3/16 po d'épaisseur avec un chant à arête vive. Les dessus avec chant plat sont dotés d'un noyau en panneaux de particules de 45 lb de densité; les dessus avec chant à arête vive sont dotés de panneaux en MDF.
- Les dessus en **placage** mesurent 1 3/16 po d'épaisseur et sont offerts avec un chant plat ou un chant à arête vive agencé.
- Les dessus en **surface solide** mesurent 1 1/4 po d'épaisseur avec une sous-surface en panneaux de particules ou en contreplaqué, selon les dimensions, offerts avec un chant plat agencé ou un chant à arête vive.
- Les piétements présentent une plaque support en acier et une plaque de recouvrement circulaire ou carrée.
- Des découpes pour blocs d'alimentation peuvent être pratiquées dans la plupart des dessus de table.
- 6 hauteurs :
 Table de salon – 16 po H
 Table de bout – 22 po H
 Salon – 27 po H
 Hauteur assise – 29 po H
 Hauteur comptoir – 36 po H
 Hauteur bar – 41,5 po H

RENSEIGNEMENTS GÉNÉRAUX

- Swap, c'est une gamme de tables conçues pour les rencontres décontractées et informelles, les salons, les coins-repas et bien plus encore.
- De bonnes proportions, des surfaces impeccables et une base solide sont autant d'atouts qui feront de cette gamme de tables votre préférée.
- Les tables Swap sont offertes dans un choix de couleurs qui s'agencent avec la plupart des finis des gammes de meubles en mélamine ou en placage de bois de Global ainsi qu'un choix de surfaces solides. On pourra utiliser les tables seules ou les intégrer à d'autres aménagements.
- Chaque module est emballé individuellement. Les piétements sont expédiés montés, un par boîte. Facile à monter.
- Pour les certifications environnementales, visitez globalfurnituregroup.com.

SURFACES DE TRAVAIL

- Offertes en stratifié haute pression, placage de bois et surface solide.
- Les dessus en **stratifié haute pression** mesurent 1 1/16 po d'épaisseur avec un chant plat de 2 mm d'épaisseur ou 1 3/16 po d'épaisseur avec un chant à arête vive. Les dessus de 1 1/16 po d'épaisseur sont dotés d'un noyau en panneaux de particules de 45 lb de densité et le chant plat peut être précisé dans un fini agencé ou complémentaire au fini du dessus. Les dessus de 1 3/16 po d'épaisseur sont dotés d'un noyau en MDF et le fini du chant à arête vive sera agencé au fini du dessus. Les modèles dont le code se termine par **(LK)** indiquent un dessus en stratifié haute pression doté d'un chant à arête vive.
- Les dessus en **placage** mesurent 1 3/16 po hors tout et offrent un choix de chants, soit un chant plat ou un chant à arête vive. Le fini du chant sera agencé à celui de la surface. Lorsque le dessus est doté d'un chant plat, le noyau est en panneaux de particules de 45 lb de densité; lorsque le dessus est doté d'un chant à arête vive, le noyau est en MDF. Les modèles dont le code se termine par **(V)** indiquent un dessus en placage.
- Les dessus en **surface solide** mesurent 1 1/4 po d'épaisseur hors tout et offrent un choix de chants, soit un chant plat ou un chant à arête vive. La surface solide mesure 0,5 po d'épaisseur et est dotée d'un profil de chant intégré sur une sous-surface en panneaux de particules ou en contreplaqué, selon les dimensions hors tout du dessus. Les modèles dont le code se termine par **(SF)** indiquent un dessus en surface solide doté d'un chant plat; les dessus dont le code se termine par **(SK)** indiquent un dessus en surface solide doté d'un chant à arête vive.
- Se reporter au numéro de modèle pour les prix et la disponibilité des matériaux et chants.
- Se reporter à la page 18 ou le site web globalfurnituregroup.com pour le choix de finis offert.
- Bien que toutes les dimensions ne sont pas offertes dans tous les matériaux :
 - Les surfaces de travail de 96 po et moins sont fabriquées en une seule pièce de série (expédiées dans 1 boîte).
 - Les surfaces mesurant entre 120 po et 144 po de longueur sont fabriquées de série en deux pièces (expédiées dans 2 boîtes).
 - Les surfaces de travail de 48 po sur 96 po, 120 po ou 144 po sont munies d'un raidisseur.

PIÉTEMENTS

- **Mise en garde** : Pour respecter les normes BIFMA en matière de rendement et de stabilité, un piétement de dimensions appropriées à la surface de travail doit être précisé. **Les plaques d'assujettissement aux dessus ont des dimensions particulières et ne conviennent donc que pour les dessus de la façon précisée dans les pages qui suivent.**
- Les piétements se composent d'une plaque circulaire ou carrée faite de métal plein servant de contrepoids recouverte d'une enveloppe finie en acier assujettie à l'aide de quatre boulons à un tube d'acier laminé à froid.
- Le module GRB14H25 s'assujettit à un dessus à l'aide d'une plaque d'acier de 6 po sur 6 po soudée à un tube d'acier de 1,5 po de diamètre, lequel est boulonné à un contrepoids en acier de 0,5 po d'épaisseur. Ce module ne doit pas être utilisé avec

un dessus d'une dimension supérieure à 22 po sur 22 po.

- Les modules GSB13H25 et GSOB13H25 s'assujettissent à un dessus à l'aide d'une plaque d'acier de 6 po sur 6 po soudée à un tube d'acier de 1,5 po de diamètre, lequel est boulonné à un contrepoids en acier de 0,5 po d'épaisseur. Ces modules ne doivent pas être utilisés avec des dessus d'une dimension supérieure à 22 po sur 22 po.
- Les modules GRB22H15, GRB22H21, GRB22H26, GRB22, GRB22H35, GRB22H41, GSB19H15, GSB19H21, GSB19H26, GSB19, GSB19H35 et GSB19H41 s'assujettissent à un dessus à l'aide d'une plaque d'acier de 6 po sur 6 po soudée à un tube d'acier de 3 po de diamètre, lequel est boulonné à un contrepoids en acier de 0,5 po d'épaisseur.
- Les plaques supérieure et inférieure des modules GRB22 et GSB19 de toute hauteur comportent une ouverture pour recevoir un module à une prise simple ou à deux prises USB qui permet d'alimenter la surface de travail. Le module est monté au-dessus de la base et le cordon d'alimentation est acheminé dans la colonne. La fiche se trouve alors au bas du module et peut être branchée à une source d'alimentation au sol ou au mur.
- Les piétements GRB28, GRB34, GSB23 et GSB28 s'assujettissent aux dessus à l'aide d'une plaque d'acier de 11 po sur 11 po soudée à un tube de 4 po, lequel est boulonné à un contrepoids de métal plein de 0,375 po d'épaisseur.
- Les piétements sont offerts dans un fini peint texturé « sandtex » pour une durabilité accrue. Ils sont également offerts dans un fini plaqué (se reporter à la page 18 pour le choix de finis) moyennant un supplément et un délai de production plus long. Se reporter au numéro de modèle pour les prix.
- Tous les piétements sont munis de six patins réglables sur une course de 0,75 po.
- La base des piétements à base circulaire est offerte dans un diamètre de 22 po, 28 po ou 34 po.
- La base des piétements à base carrée est offerte dans des dimensions de 18,5 po, 22,5 po ou 28,5 po.

1. PRÉCISER LE NUMÉRO DE MODÈLE

2. PRÉCISER LE FINI

Finis - stratifié haute pression :

ACJ Acajou absolu	FCL Première classe
ASN Asian Night	NBL Noce Biondo
AWC Cerisier Avant	NGL Noce Grigio
AWH Miel Avant	NEL Noce Leggero
BLK Noir	NML Noce Medio
BZD Blizzard	QTM Acajou sur quartier
BRC Cobalt brossé	SBY Beauté naturelle
CMB Érable clair	SDT Concassé
CGY Gris hors série	SOG Orage
DES Espresso profond	WHE Brou
DWT Blanc de blancs	WHC Chocolat blanc
FAS Fashionista	WCR Cerisier d'hiver

Finis - placage de bois (s'appliquent aux modèles se terminant par **V** uniquement)

AMW Cerisier amande	LTW Noyer café au lait
ACW Cerisier ambré	MHW Acajou sur noyer
BTW Biscotti	MPW Érable naturel
CAW Noyer cacao	MTW Jalon
CRW Corail	NLW Noyer naturel
DCW Cerisier foncé	RCW Cerise
DWW Noyer foncé	ULW Noyer ombré
EWV Noyer espresso	VNW Cerisier rétro
EVW Chêne vespéral	WLW Noyer
GRW Gris sur chêne	WMW Érable blanc
HAW Noisette	WCW Cerisier doux
JAW Java	

Finis - surface solide (s'appliquent aux modèles se terminant par **SF** ou **SK** uniquement):

Grade 1	Grade 2
SWH Blanc de blancs	SBT Tempête beige
	SBX Mirage noir onyx
	SFV Mirage blanc givré
	SHS Pierre chaude
	SMG Spectre verre de lait
	SNM Mélange nordique

Piètements (finis points) :

TBL Noir	TIN Encre
TBZ Récif	TKA Kahlua
TCC Cactus	TLA Café au lait
TCR Carotte	TMO Moka
TIV Stratus	TNE Nevada
TDW Blanc de blancs	TSN Sable
TDJ Dijon	TSR Écarlate
TEG Aubergine	TSH Ombre
TFO Brume	TOA Avoine grillée
TFR Givre	TTU Tungstène

Piètements (finis plaqués) : (un supplément s'applique)

ACO Cuivre ancien	CHM Chromé
BCH Chrome brossé	SBR Laiton satiné

3. PRÉCISER LE STYLE DE CHANT (le cas échéant)

- Dessus en mélamine thermosoudé et stratifié haute pression avec chant plat :
 - Chant plat (FE) de série
 - Coins arrondis 3 po (R3) en option sur les dessus carrés et rectangulaires, moyennant un supplément
- Dessus en stratifié haute pression (modèles se terminant par **LK**):
 - Chant à arête vive uniquement
 - Des coins arrondis 3 po sont possibles sur demande uniquement (proposition de prix requise)
- Dessus en placage de bois (modèles se terminant par **V**):
 - Chant plat (FE) de série
 - Chant à arête vive uniquement (KS) en option
 - Des coins arrondis 3 po sont possibles sur demande uniquement (proposition de prix requise)
- Dessus en surface solide (modèles se terminant par **SF**):
 - Chant plat (FE) de série
 - Coins arrondis 3 po (R3) en option sur les dessus carrés et rectangulaires, moyennant un supplément
- Dessus en surface solide (modèles se terminant par **SK**):
 - Chant à arête vive uniquement (KS) de série
 - Chant à arête vive uniquement avec coins arrondis 3 po (KR) en option sur les dessus carrés et rectangulaires, moyennant un supplément

4. PRÉCISER LE FINI DU CHANT

Le choix de finis du chant s'applique aux dessus en stratifié haute pression avec chant plat (FE) uniquement

AAE Acajou absolu	DEE Espresso profond	QTM Acajou sur quartier
ASE Nuit d'Orient	DWE Blanc de blancs	SAR Scarlet
ACE Cerisier Avant	DJN Dijon	SHW Ombre
AHE Miel Avant	FAS Fashionista	SBY Beauté naturelle
BLK Noir	FCL Première classe	SDT Concassé
BZD Blizzard	FOG Brume	SOG Orage
BRC Cobalt brossé	LAB Café au lait	TFE Bois fruitier moiré
BZB Récif	NBL Noce Biondo	TWE Noyer moiré
CCT Cactus	NGL Noce Grigio	WHE Brou
CRO Carotte	NEL Noce Leggero	CBE Chocolat blanc
CME Érable clair	NML Noce Medio	WCE Cerisier d'hiver

5. PRÉCISER LES OPTIONS

BLOCS D'ALIMENTATION ET EMPLACEMENTS DES DÉCOUPES

- Le bloc d'alimentation fournit une alimentation pour l'électricité et la transmission de données sur la surface de travail.
- Les blocs d'alimentation doivent être commandés séparément.
- Tous les emplacements possibles pour les blocs d'alimentation ne sont pas offerts pour toutes les surfaces de travail. Consulter les tableaux Choix de piétement et surfaces de travail correspondantes des pages qui suivent pour plus de détails.
- Pour acheter un bloc d'alimentation, il faut préciser l'emplacement de la découpe pour le recevoir au moment de la commande de la surface de travail. Il faut aussi commander le bloc d'alimentation séparément.
- Des découpes en option peuvent être précisées pour toutes les formes de tables, aux emplacements standard (à gauche, au centre ou à droite) des surfaces de travail.
Exemple : Préciser **R1** or **T1**. **Ajouter 91 \$** par découpe.
- Des découpes peuvent être précisées à des emplacements non standard. Communiquer avec le service à la clientèle pour plus de renseignements.
- Les choix de blocs d'alimentation se trouvent à la rubrique Solutions de productivité aux pages 83-85.
- Des découpes ou emplacements hors série sont offerts (un dessin est requis). **Ajouter 132 \$**.

CARACTÉRISTIQUES À PRÉCISER

- Les caractéristiques signalées par un astérisque ne visent que les produits également signalés par un astérisque (*).

CHOIX DE BLOCS D'ALIMENTATION ET EMPLACEMENTS POSSIBLES POUR LES DÉCOUPES

(Les choix de modules et de blocs d'alimentation se trouvent à la rubrique Solutions de productivité de la liste de prix)

PRTMCS401B
PRTMCS401T
PRTMCS401W
PRTMCS421B
PRTMCS421T
PRTMCS421W

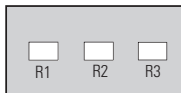

PRTMCD602B
PRTMCD602T
PRTMCD602W
PRTMCD622B
PRTMCD622T
PRTMCD622W
PRTMCD642B
PRTMCD642T
PRTMCD642W

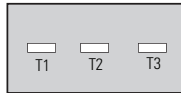

- Associer le bloc d'alimentation voulu au code et à l'emplacement de la découpe figurant ci-dessus.
- Exemple : Si un bloc d'alimentation PRTMCS401B doit être installé à l'emplacement central, préciser l'option R2 au moment de préciser le dessus.



NOTES - CAPACITÉ ESTIMÉE







- Le tableau suivant sert à déterminer la taille de la table et le nombre de sièges requis pour une zone de conférence donnée.
- Toutes les estimations sont établies en fonction de sièges d'une largeur moyenne de 23 po, en prévoyant un dégagement de 4 po entre chaque siège. Le nombre de sièges peut varier si les dimensions des sièges sont différentes.

Dimensions

Dimensions du dessus	NOMBRE DE SIÈGES					
	Circulaire	Carré	Rectangulaire	Bateau	Piste de course	
30 x 30	3	4	s.o	s.o	s.o	
30 x 36	s.o	s.o	4	s.o	s.o	
30 x 42	s.o	s.o	4	s.o	s.o	
36 x 36	4	4	s.o	s.o	s.o	
36 x 42	s.o	s.o	4	s.o	s.o	
42 x 42	4	4	s.o	s.o	s.o	
48 x 48	4	4	s.o	s.o	s.o	
54 x 54	5	6	s.o	s.o	s.o	
60 x 60	5	6	s.o	s.o	s.o	
30 x 60	s.o	s.o	4-6	4-6	4-6	
30 x 66	s.o	s.o	4-6	4-6	4-6	
36 x 60	s.o	s.o	4-6	4-6	4-6	
36 x 66	s.o	s.o	4-6	4-6	4-6	
36 x 72	s.o	s.o	4-6	4-6	4-6	
36 x 84	s.o	s.o	4-6	4-6	4-6	
36 x 96	s.o	s.o	6-8	6-8	6-8	
48 x 84	s.o	s.o	6-8	6-8	6-8	
48 x 96	s.o	s.o	6-8	6-8	6-8	
48 x 120	s.o	s.o	8-10	8-10	8-10	
48 x 144	s.o	s.o	10-12	10-12	10-12	

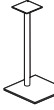
CHOIX DE PIÉTEMENTS ET SURFACES DE TRAVAIL CORRESPONDANTES											MODULES ALIMENTATION	
Forme / taille de la table	Modèle	Hauteur salon 27 po		Hauteur assise 28,5 po		Hauteur comptoir 3 po		Hauteur bar 41,5 po		Nbre de piétements	Nbre de pièces - dessus	Découps pour bloc d'alimentation et passe-câbles possibles
		Piètement circulaire 22 po	Piètement carré 18,5 po	Piètement circulaire 22, 28, 34 po	Piètement carré 18,5, 22,5, 28,5 po	Piètement circulaire 22 po	Piètement carré 18,5 po	Piètement circulaire 22 po	Piètement carré 18,5 po			
Circulaire ○ Les dimensions nominales de la plaque support sont indiquées par les 4 ^e et 5 ^e caractères du numéro de modèle du piètement												
24 po dia	GRBTP24_	GRB22H26	GSB19H26	GRB22	GSB19	GRB22H35	GSB19H35	GRB22H41	GSB19H41	1	1	Q2 uniquement
30 po dia	GRBTP30_	GRB22H26	GSB19H26	GRB22	GSB19	GRB22H35	GSB19H35	GRB22H41	GSB19H41	1	1	Q2 uniquement
36 po dia	GRBTP36_	GRB22H26	GSB19H26	GRB22	GSB19	GRB22H35	GSB19H35	GRB22H41	GSB19H41	1	1	Q2 uniquement
42 po dia	GRBTP42_	s.o.	s.o.	GRB28	GSB23	s.o.	s.o.	s.o.	s.o.	1	1	Aucune
48 po dia	GRBTP48_	s.o.	s.o.	GRB28	GSB23	s.o.	s.o.	s.o.	s.o.	1	1	Aucune
54 po dia	GRBTP54_	s.o.	s.o.	GRB34	GSB28	s.o.	s.o.	s.o.	s.o.	1	1	Aucune
60 po dia	GRBTP60_	s.o.	s.o.	GRB34	GSB28	s.o.	s.o.	s.o.	s.o.	1	1	Aucune
Carrée □												
24 po ²	GSBTP24_	GRB22H26	GSB19H26	GRB22	GSB19	GRB22H35	GSB19H35	GRB22H41	GSB19H41	1	1	Q2 uniquement
30 po ²	GSBTP30_	GRB22H26	GSB19H26	GRB22	GSB19	GRB22H35	GSB19H35	GRB22H41	GSB19H41	1	1	Q2 uniquement
36 po ²	GSBTP36_	GRB22H26	GSB19H26	GRB22	GSB19	GRB22H35	GSB19H35	GRB22H41	GSB19H41	1	1	Q2 uniquement
42 po ²	GSBTP42_	s.o.	s.o.	GRB28	GSB23	s.o.	s.o.	s.o.	s.o.	1	1	Aucune
Rectangulaire ▭												
30x24	GSBTP2430_	GRB22H26	GSB19H26	GRB22	GSB19	GRB22H35	GSB19H35	GRB22H41	GSB19H41	1	1	Q2 uniquement
36x24	GSBTP2436_	GRB22H26	GSB19H26	GRB22	GSB19	GRB22H35	GSB19H35	GRB22H41	GSB19H41	1	1	Q2 uniquement
36x30	GSBTP3036_	GRB22H26	GSB19H26	GRB22	GSB19	GRB22H35	GSB19H35	GRB22H41	GSB19H41	1	1	Q2 uniquement
42x30	GSBTP3042_	s.o.	s.o.	GRB28	GSB23	s.o.	s.o.	s.o.	s.o.	1	1	Aucune
42x36	GSBTP3642_	s.o.	s.o.	GRB28	GSB23	s.o.	s.o.	s.o.	s.o.	1	1	Aucune
60x30	GRT5NTP_	GRB22H26	GSB19H26	GRB22	GSB19	GRB22H35	GSB19H35	GRB22H41	GSB19H41	2	1	Centre: R2, T2, FOG2
60x36	GRT5TP_	GRB22H26	GSB19H26	GRB22	GSB19	GRB22H35	GSB19H35	GRB22H41	GSB19H41	2	1	
66x30	GRT5NHTP_	GRB22H26	GSB19H26	GRB22	GSB19	GRB22H35	GSB19H35	GRB22H41	GSB19H41	2	1	
66x36	GRT5HTP_	GRB22H26	GSB19H26	GRB22	GSB19	GRB22H35	GSB19H35	GRB22H41	GSB19H41	2	1	
72x36	GRT6TP_	GRB22H26	GSB19H26	GRB22	GSB19	GRB22H35	GSB19H35	GRB22H41	GSB19H41	2	1	
84x36	GRT7TP_	GRB22H26	GSB19H26	GRB22	GSB19	GRB22H35	GSB19H35	GRB22H41	GSB19H41	2	1	3 emplacements - gauche/centre/droite R1/2/3, T1/2/3, FOG1/2/3
96x36	GRT8TP_	GRB22H26	GSB19H26	GRB22	GSB19	GRB22H35	GSB19H35	GRB22H41	GSB19H41	2	1	
96x42	GRT8MTP_	s.o.	s.o.	GRB28	GSB23	s.o.	s.o.	s.o.	s.o.	2	1	
96x48	GRT8WTP_	s.o.	s.o.	GRB28	GSB23	s.o.	s.o.	s.o.	s.o.	2	1	Chaque extrémité : R1, R3, T1, T3, FOG1, FOG3
120x48	GRT10WTP_	s.o.	s.o.	GRB28	GSB23	s.o.	s.o.	s.o.	s.o.	3	2	
144x48	GRT12WTP_	s.o.	s.o.	GRB28	GSB23	s.o.	s.o.	s.o.	s.o.	3	2	

CHOIX DE PIÉTEMENTS ET SURFACES DE TRAVAIL CORRESPONDANTES										MODULES ALIMENTATION		
Forme / taille de la table	Modèle	Hauteur salon 27 po		Hauteur assise 28,5 po		Hauteur comptoir 3 po		Hauteur bar 41,5 po		N ^{bre} de piétements	N ^{bre} de pièces - dessus	Découpes pour bloc d'alimentation et passe-câbles possibles
		Piètement circulaire 22po	Piètement carré 18,5po	Piètement circulaire 22, 28, 34 po	Piètement carré 18,5, 22,5, 28,5 po	Piètement circulaire 22 po	Piètement carré 18,5 po	Piètement circulaire 22 po	Piètement carré 18,5 po			
Piste de course  Les dimensions nominales de la plaque support sont indiquées par les 4^e et 5^e caractères du numéro de modèle du piètement												
60x30	GRC5NTP_	GRB22H26	GSB19H26	GRB22	GSB19	GRB22H35	GSB19H35	GRB22H41	GSB19H41	2	1	Centre: R2, T2, FOG2
60X36	GRC5TP_	GRB22H26	GSB19H26	GRB22	GSB19	GRB22H35	GSB19H35	GRB22H41	GSB19H41	2	1	
66x30	GRC5NHTP_	GRB22H26	GSB19H26	GRB22	GSB19	GRB22H35	GSB19H35	GRB22H41	GSB19H41	2	1	
66X36	GRC5HTP_	GRB22H26	GSB19H26	GRB22	GSB19	GRB22H35	GSB19H35	GRB22H41	GSB19H41	2	1	
72x36	GRC6TP_	GRB22H26	GSB19H26	GRB22	GSB19	GRB22H35	GSB19H35	GRB22H41	GSB19H41	2	1	3 emplacements - gauche/centre/droite R1/2/3, T1/2/3, FOG1/2/3
84x36	GRC7TP_	GRB22H26	GSB19H26	GRB22	GSB19	GRB22H35	GSB19H35	GRB22H41	GSB19H41	2	1	
96x36	GRC8TP_	GRB22H26	GSB19H26	GRB22	GSB19	GRB22H35	GSB19H35	GRB22H41	GSB19H41	2	1	
96x42	GRC8MTP_	s.o.	s.o.	GRB28	GSB23	s.o.	s.o.	s.o.	s.o.	2	1	Chaque extrémité : R1, R3, T1, T3, FOG1, FOG3
96x48	GRC8WTP_	s.o.	s.o.	GRB28	GSB23	s.o.	s.o.	s.o.	s.o.	2	1	
120x48	GRC10WTP_	s.o.	s.o.	GRB28	GSB23	s.o.	s.o.	s.o.	s.o.	3	2	Chaque extrémité : R1, R2, T1, T2, FOG1, FOG3
144x48	GRC12WTP_	s.o.	s.o.	GRB28	GSB23	s.o.	s.o.	s.o.	s.o.	3	2	
Bateau 												
60x30	GBT5NTP_	GRB22H26	GSB19H26	GRB22	GSB19	GRB22H35	GSB19H35	GRB22H41	GSB19H41	2	1	Centre: E2, R2, T2, FOG2
60X36	GBT5TP_	GRB22H26	GSB19H26	GRB22	GSB19	GRB22H35	GSB19H35	GRB22H41	GSB19H41	2	1	
66x30	GBT5NHTP_	GRB22H26	GSB19H26	GRB22	GSB19	GRB22H35	GSB19H35	GRB22H41	GSB19H41	2	1	
66X36	GBT5HTP_	GRB22H26	GSB19H26	GRB22	GSB19	GRB22H35	GSB19H35	GRB22H41	GSB19H41	2	1	
72x36	GBT6TP_	GRB22H26	GSB19H26	GRB22	GSB19	GRB22H35	GSB19H35	GRB22H41	GSB19H41	2	1	3 emplacements - gauche/centre/droite R1/2/3, T1/2/3, FOG1/2/3
84x36	GBT7TP_	GRB22H26	GSB19H26	GRB22	GSB19	GRB22H35	GSB19H35	GRB22H41	GSB19H41	2	1	
96x36	GBT8TP_	GRB22H26	GSB19H26	GRB22	GSB19	GRB22H35	GSB19H35	GRB22H41	GSB19H41	2	1	
96X42	GBT8MTP_	s.o.	s.o.	GRB28	GSB23	s.o.	s.o.	s.o.	s.o.	2	1	Chaque extrémité : R1, R2, T1, T2, FOG1, FOG3
96x48	GBT8WTP_	s.o.	s.o.	GRB28	GSB23	s.o.	s.o.	s.o.	s.o.	2	1	
120x48	GBT10WTP_	s.o.	s.o.	GRB28	GSB23	s.o.	s.o.	s.o.	s.o.	3	2	Chaque extrémité : R1, R2, T1, T2, FOG1, FOG3
144x48	GBT12WTP_	s.o.	s.o.	GRB28	GSB23	s.o.	s.o.	s.o.	s.o.	3	2	

CHOIX DE PIÉTEMENTS ET SURFACES DE TRAVAIL CORRESPONDANTES						MODULES ALIMENTATION		
Forme / taille de la table	Modèle	Colonne centrée 25,5 po H		Colonne excentrée 25,5 po H		N ^{bre} de piétements	N ^{bre} de pièces - dessus	Découpes pour bloc d'alimentation possibles
		Piètement circulaire 14po colonne centrée 	Piètement carré 12,5po colonne centrée 	Piètement circulaire s.o.	Piètement carré 12,5po colonne excentrée 			
Carrée <input type="checkbox"/>								
20 po x 20 po	GSBTP20_	GRB14H25	GSB13H25	s.o.	s.o.	1	1	Aucune
22 po x 22 po	GSBTP22_	GRB14H25	GSB13H25	s.o.	s.o.	1	1	Aucune
20 po x 20 po	GSBOTP20_	s.o.	s.o.	s.o.	GSOB13H25	1	1	Aucune
22 po x 22 po	GSBOTP22_	s.o.	s.o.	s.o.	GSOB13H25	1	1	Aucune
Rectangulaire <input type="checkbox"/>								
16 po x 20 po	GSBTP1620_	GRB14H25	GSB13H25	s.o.	s.o.	1	1	Aucune
16 po x 22 po	GSBTP1622_	GRB14H25	GSB13H25	s.o.	s.o.	1	1	Aucune
16 po x 20 po	GSBOT1620_	s.o.	s.o.	s.o.	GSOB13H25	1	1	Aucune
16 po x 22 po	GSBOT1622_	s.o.	s.o.	s.o.	GSOB13H25	1	1	Aucune
CHOIX DE PIÉTEMENTS ET SURFACES DE TRAVAIL CORRESPONDANTES						MODULES ALIMENTATION		
Forme / taille de la table	Modèle	Table de salon 16 po H		Table de bout 22 po H		N ^{bre} de piétements	N ^{bre} de pièces - dessus	Découpes pour bloc d'alimentation possibles
		Piètement circulaire 22po 	Piètement carré 18,5po 	Piètement circulaire 22po 	Piètement carré 18,5po 			
Tables de salon circulaires/carrées <input type="radio"/> Les dimensions nominales de la plaque support sont indiquées par les 4 ^e et 5 ^e caractères du numéro de modèle du piètement								
24 po dia	GRBTP24_	GRB22H15	GSB19H15	GRB22H21	GSB19H21	1	1	Q2 uniquement
30 po dia	GRBTP30_	GRB22H15	GSB19H15	GRB22H21	GSB19H21	1	1	Q2 uniquement
36 po dia	GRBTP36_	GRB22H15	GSB19H15	GRB22H21	GSB19H21	1	1	Q2 uniquement
Tables de bout circulaires/carrées <input type="checkbox"/>								
24 po x 24 po	GSBTP24_	GRB22H15	GSB19H15	GRB22H21	GSB19H21	1	1	Q2 uniquement
30 po x 30 po	GSBTP30_	GRB22H15	GSB19H15	GRB22H21	GSB19H21	1	1	Q2 uniquement
36 po x 36 po	GSBTP36_	GRB22H15	GSB19H15	GRB22H21	GSB19H21	1	1	Q2 uniquement

TABLES CARRÉES POUR PIÉTEMENT CENTRÉ

	MODÈLE	DIMENSIONS	POIDS/LB	VOLUME/PI ³	PRIX	GRADE 2	R3+	KS+
L x P x H								
Stratifié haute pression, chant plat⁽⁴⁾								
	GSBTP20 (HP)	20 x 20 x 1	11	0.5	295\$	s.o.	20.60\$	s.o.
	GSBTP22 (HP)	22 x 22 x 1	13	0.5	295\$	s.o.	20.60\$	s.o.
Stratifié haute pression, chant à arête vive								
	GSBTP20LK	20 x 20 x 1.19	13	1.5	450\$	s.o.	s.o.	s.o.
	GSBTP22LK	22 x 22 x 1.19	16	2	491\$	s.o.	s.o.	s.o.
Placage⁽²⁾								
	GSBTP20V	20 x 20 x 1.19	13	1.5	618\$	s.o.	s.o.	87\$
	GSBTP22V	22 x 22 x 1.19	16	2	679\$	s.o.	s.o.	97\$
Surface solide, chant plat⁽³⁾⁽⁴⁾								
	GSBTP20SF	20 x 20 x 1.25	21	1	1736\$	123\$	206\$	s.o.
	GSBTP22SF	22 x 22 x 1.25	26	1	1829\$	147\$	206\$	s.o.
Surface solide, chant à arête vive⁽³⁾⁽⁴⁾								
	GSBTP20SK	20 x 20 x 1.25	21	1	2088\$	130\$	206\$	s.o.
	GSBTP22SK	22 x 22 x 1.25	26	1	2188\$	176\$	206\$	s.o.

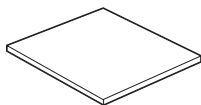

Dessus carrés pour portables, pour piétement centré

Piétements à utiliser avec les dessus ci-dessus : piétement circulaire GRB14H25 ou piétement carré GSB13H25 avec colonne centrée. Les dessus sont munis de douilles en métal pour faciliter le montage au piétement. Un piétement requis.

TABLES CARRÉES POUR PIÉTEMENT EXCENTRÉ

Stratifié haute pression, chant plat⁽⁴⁾								
	GSBOTP20 (HP)	20 x 20 x 1	11	0.5	295\$	s.o.	20.60\$	s.o.
Stratifié haute pression, chant à arête vive								
	GSBOTP20LK	20 x 20 x 1.19	13	1.5	450\$	s.o.	s.o.	s.o.
Placage⁽²⁾								
	GSBOTP20V	20 x 20 x 1.19	13	1.5	618\$	s.o.	s.o.	87\$

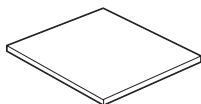

Dessus carrés pour portables, pour piétement excentré

Piétement à utiliser avec les dessus ci-dessus : piétement carré GSOB13H25 avec colonne excentrée. Les dessus sont munis de douilles en métal pour faciliter le montage au piétement. Un piétement requis.

TABLES RECTANGULAIRES POUR PIÉTEMENT EXCENTRÉ

Stratifié haute pression, chant plat⁽⁴⁾								
	GSBOT1620 (HP)	16 x 20 x 1	9	0.4	301\$	s.o.	21\$	s.o.
	GSBOT1622 (HP)	16 x 22 x 1	11	0.5	301\$	s.o.	21\$	s.o.
Stratifié haute pression, chant à arête vive								
	GSBOT1620LK	20 x 16 x 1.19	11	1.5	461\$	s.o.	s.o.	s.o.
	GSBOT1622LK	22 x 16 x 1.19	13	2	506\$	s.o.	s.o.	s.o.
Placage⁽²⁾								
	GSBOT1620V	20 x 16 x 1.19	11	1.5	608\$	s.o.	s.o.	87\$
	GSBOT1622V	22 x 16 x 1.19	13	2	668\$	s.o.	s.o.	92\$

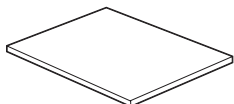

Dessus rectangulaires pour portables, pour piétement excentré

Piétement à utiliser avec les dessus ci-dessus : piétement carré GSOB13H25 avec colonne excentrée. Les dessus sont munis de douilles en métal pour faciliter le montage au piétement. Un piétement requis.

À préciser

Fini- dessus
Fini - chant⁽¹⁾

Options

Chant à arête vive⁽²⁾
Surface solid grade 2⁽³⁾
Coins arrondis 3 po⁽⁴⁾

Piétements applicables

GRB14H25 - circulaire
GSB13H25 - carré

S TABLES SWAP^{MC}

PIÉTEMENTS POUR TABLES POUR PORTABLES

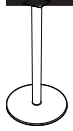

Piètement circulaire centré, 14 po

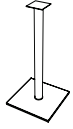

Piètement circulaire centré, 12,5 po

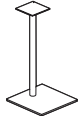

Piètement carré excentré, 12,5 po

MODÈLE	DIMENSIONS	POIDS/LB	VOLUME/PI ³	PRIX	BCH / CHM	ACO / SBR
--------	------------	----------	------------------------	------	-----------	-----------

L x P x H

GRB14H25	14 x - x 24.6	27	3.26	633\$	87\$	172\$
----------	---------------	----	------	--------------	-------------	--------------

GSB13H25	12.5 x 12.5 x 24.6	26	3.26	653\$	87\$	186\$
----------	--------------------	----	------	--------------	-------------	--------------

GSOB13H25	12.5 x 12.5 x 24.6	26	3.26	653\$	87\$	186\$
-----------	--------------------	----	------	--------------	-------------	--------------

Colonne de 1,5 po de diamètre. Le piètement lesté pour assurer un meilleur équilibre comprend une plaque supérieure et des patins réglables sur une course de 0,5 po pour tenir compte de surfaces inégales. Les vis sont comprises avec le piètement pour permettre de l'assujettir au dessus. Le piètement est offert dans des finis peints et plaqués indiqués à la page 18. Un supplément s'applique sur les finis plaqués.

À préciser
Fini

Options
Fini peint

DESSUS CIRCULAIRES, 24 PO - 36 PO L

MODÈLE	DIMENSIONS	POIDS/LB	VOLUME/PI ³	PRIX	GRADE 2	R3+	KS+
--------	------------	----------	------------------------	------	---------	-----	-----

L x P x H

Stratifié haute pression, chant plat

GRBTP24 (HP)	24 x - x 1	16	1	297\$	S.O.	S.O.	S.O.
GRBTP30 (HP)	30 x - x 1	25	1.5	347\$	S.O.	S.O.	S.O.
GRBTP36 (HP)	36 x - x 1	36	2	439\$	S.O.	S.O.	S.O.

Stratifié haute pression, chant à arête vive

GRBTP24LK	24 x - x 1.19	19	2	845\$	S.O.	S.O.	S.O.
GRBTP30LK	30 x - x 1.19	30	3	1038\$	S.O.	S.O.	S.O.
GRBTP36LK	36 x - x 1.19	43	4	1228\$	S.O.	S.O.	S.O.

Placage⁽²⁾

GRBTP24V	24 x - x 1.19	19	2	1079\$	S.O.	S.O.	77\$
GRBTP30V	30 x - x 1.19	30	3	1286\$	S.O.	S.O.	77\$
GRBTP36V	36 x - x 1.19	43	4	1505\$	S.O.	S.O.	77\$

Surface solide, chant plat⁽³⁾

GRBTP24SF	24 x - x 1.25	24	1.2	2130\$	171\$	S.O.	S.O.
GRBTP30SF	29.8 x - x 1.25	37	1.8	2323\$	235\$	S.O.	S.O.
GRBTP36SF	36 x - x 1.25	53	2.5	2970\$	353\$	S.O.	S.O.

Surface solide, chant à arête vive⁽³⁾

GRBTP24SK	24 x - x 1.25	24	1.2	2188\$	183\$	S.O.	S.O.
GRBTP30SK	29.8 x - x 1.25	37	1.8	2411\$	253\$	S.O.	S.O.
GRBTP36SK	36 x - x 1.25	53	2.5	3147\$	376\$	S.O.	S.O.

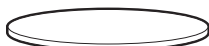

Dessus circulaires

Piètements à utiliser avec les dessus ci-dessus : piètements circulaires GRB22Hxx ou piètements carrés GSB19Hxx (15 po, 21 po, 26 po, 28 po, 35 po or 40.5 po H). Les dessus sont munis de douilles en métal pour faciliter le montage au piétement. Un piétement requis.

DESSUS CARRÉS, 24 PO - 36 PO L

Stratifié haute pression, chant plat⁽⁴⁾

GSBTP24 (HP)	24 x 24 x 1	20	1	297\$	S.O.	20.60\$	S.O.
GSBTP30 (HP)	30 x 30 x 1	30	1.5	347\$	S.O.	23.90\$	S.O.
GSBTP36 (HP)	36 x 36 x 1	44	2	439\$	S.O.	30.30\$	S.O.

Stratifié haute pression, chant à arête vive

GSBTP24LK	24 x 24 x 1.19	24	2	768\$	S.O.	S.O.	S.O.
GSBTP30LK	30 x 30 x 1.19	36	3	834\$	S.O.	S.O.	S.O.
GSBTP36LK	36 x 36 x 1.19	53	4	895\$	S.O.	S.O.	S.O.

Placage⁽²⁾

GSBTP24V	24 x 24 x 1.19	24	2	1111\$	S.O.	S.O.	72\$
GSBTP30V	30 x 30 x 1.19	36	3	1177\$	S.O.	S.O.	72\$
GSBTP36V	36 x 36 x 1.19	53	4	1248\$	S.O.	S.O.	72\$

Surface solide, chant plat⁽³⁾⁽⁴⁾

GSBTP24SF	24 x 24 x 1.25	30	1.2	1882\$	176\$	206\$	S.O.
GSBTP30SF	29.8 x 29.8 x 1.25	47	1.8	2323\$	235\$	206\$	S.O.
GSBTP36SF	36 x 36 x 1.25	68	2.5	3024\$	288\$	206\$	S.O.

Surface solide, chant à arête vive⁽³⁾⁽⁴⁾

GSBTP24SK	24 x 24 x 1.25	30	1.2	1942\$	188\$	206\$	S.O.
GSBTP30SK	29.8 x 29.8 x 1.25	47	1.8	2912\$	265\$	206\$	S.O.
GSBTP36SK	36 x 36 x 1.25	68	2.5	3606\$	329\$	206\$	S.O.

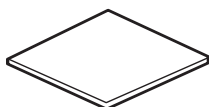

Dessus carrés

Piètements à utiliser avec les dessus ci-dessus : piètements circulaires GRB22Hxx ou piètements carrés GSB19Hxx (15 po, 21 po, 26 po, 28 po, 35 po or 40.5 po H). Les dessus sont munis de douilles en métal pour faciliter le montage au piétement. Un piétement requis.

À préciser
Fini- dessus
Fini - chant⁽¹⁾

Options
Chant à arête vive⁽²⁾
Surface solid grade 2⁽³⁾
Coins arrondis 3 po⁽⁴⁾
Découpe pour module monoprise Q2

Piètements applicables
Circulaires: GRB22H15, GRB22H21, GRB22H26, GRB22, GRB22H35, GRB22H41
Carrés: GSB19H15, GSB19H21, GSB19H26, GSB19, GSB19H35, GSB19H41

Accessoires
Modules monopprises

DESSUS RECTANGULAIRES, PETITS

MODÈLE DIMENSIONS POIDS/LB VOLUME/PI³ PRIX GRADE 2 R3+ KS+

L x P x H

Stratifié haute pression, chant plat ⁽⁴⁾

GSBTP2430 (HP)	30 x 24 x 1	20	0.91	338\$	s.o.	23.5\$	s.o.
GSBTP2436 (HP)	36 x 24 x 1	24	1.08	388\$	s.o.	27.1\$	s.o.
GSBTP3036 (HP)	36 x 30 x 1	31	1.34	425\$	s.o.	29.7\$	s.o.

Stratifié haute pression, chant à arête vive

GSBTP2430LK	30 x 24 x 1.19	24	2.5	768\$	s.o.	s.o.	s.o.
GSBTP2436LK	36 x 24 x 1.19	29	3	895\$	s.o.	s.o.	s.o.
GSBTP3036LK	36 x 30 x 1.19	37	3.5	942\$	s.o.	s.o.	s.o.

Placage ⁽²⁾

GSBTP2430V	30 x 24 x 1.19	24	2.5	1111\$	s.o.	s.o.	72\$
GSBTP2436V	36 x 24 x 1.19	29	3	1177\$	s.o.	s.o.	72\$
GSBTP3036V	36 x 30 x 1.19	37	3.5	1248\$	s.o.	s.o.	72\$

Surface solide, chant plat ⁽³⁾⁽⁴⁾

GSBTP2430SF	24 x 29.8 x 1.25	38	1.8	2035\$	176\$	206\$	s.o.
GSBTP2436SF	24 x 36 x 1.25	45	2.1	2295\$	223\$	206\$	s.o.
GSBTP3036SF	29.8 x 36 x 1.25	57	2.1	2606\$	248\$	206\$	s.o.

Surface solide, chant à arête vive ⁽³⁾⁽⁴⁾

GSBTP2430SK	24 x 29.8 x 1.25	38	1.8	2453\$	218\$	206\$	s.o.
GSBTP2436SK	24 x 36 x 1.25	45	2.1	2664\$	271\$	206\$	s.o.
GSBTP3036SK	29.8 x 36 x 1.25	57	2.1	3006\$	300\$	206\$	s.o.

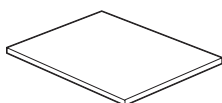

Deessus rectangulaires

Piètements à utiliser avec les dessus ci-dessus : piètements circulaires GRB22Hxx ou piètements carrés GSB19Hxx (15 po, 21 po, 26 po, 28 po, 35 po or 40.5 po H). Les dessus sont munis de douilles en métal pour faciliter le montage au piétement. Un piétement requis.

PIÈTEMENTS POUR DESSUS 24 PO - 36 PO L

MODÈLE DIMENSIONS POIDS/LB VOLUME/PI³ PRIX BCH / CHM ACO / SBR

L x P x H

CES PIÈTEMENTS CONVIENNENT POUR LES DESSUS DES PAGES 25-26:

GRB22H15	22 x - x 15	47.6	4.69	793\$	147\$	211\$
GRB22H21	22 x - x 21	48.6	6.45	793\$	147\$	211\$
GRB22H26	22 x - x 26	55	8.63	793\$	147\$	221\$
GRB22	22 x - x 27.5	55	9.33	793\$	147\$	221\$
GRB22H35	22 x - x 35	57.1	12	831\$	164\$	253\$
GRB22H41	22 x - x 40.5	58.3	14	844\$	171\$	259\$

GRB22H15 - hauteur table de salon

GRB22H26 - hauteur salon

GRB22H35 - hauteur comptoir

GRB22H21 - hauteur table de bout

GRB22 - hauteur assise

GRB22H41 - hauteur bar

GSB19H15	18.5 x 18.5 x 15	43.7	3.52	857\$	136\$	204\$
GSB19H21	18.5 x 18.5 x 21	44.8	4.84	857\$	136\$	204\$
GSB19H26	18.5 x 18.5 x 26	50	5.94	857\$	136\$	212\$
GSB19	18.5 x 18.5 x 27.5	50	6.06	857\$	136\$	212\$
GSB19H35	18.5 x 18.5 x 35	51.8	7.52	906\$	151\$	262\$
GSB19H41	18.5 x 18.5 x 40.5	53.2	8.77	937\$	166\$	267\$

GSB19H15 - hauteur table de salon

GRB19H26 - hauteur salon

GRB19H35 - hauteur comptoir

GSB19H21 - hauteur table de bout

GRB19 - hauteur assise

GRB19H41 - hauteur bar

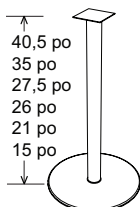

Piètements circulaires, 22 po dia ⁽¹⁾

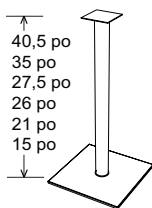

Piètements circulaires, 18,5 po dia ⁽¹⁾

Les piètements sont expédiés entièrement montés et munis de patins réglables sur une course de 0,5 po. Des vis sont comprises avec le piétement en fonction du dessus. La plaque supérieure du piétement et le piétement comportent une ouverture pour un module monoprise (prise simple ou un port USB) unique (vendus séparément). Le piétement est offert dans des finis peints et plaqués indiqués à la page 18. Un supplément s'applique sur les finis plaqués.

À moins d'indication contraire, les piètements GRB22H26, GSB19H26, GRB22H35, GSB19H35, GRB22H41 et GSB19H41 peuvent être utilisés avec des dessus de 72 po L ou moins.

À préciser

Fini- dessus
Fini - chant ⁽¹⁾
Fini - piétement

Options

Chant à arête vive ⁽²⁾ Surface solid grade 2 ⁽³⁾
Coins arrondis 3 po ⁽⁴⁾
Découpe pour module monoprise Q2
Fini peint - piétement

Piètements applicables

Circulaires: GRB22H15, GRB22H21, GRB22H26, GRB22, GRB22H35, GRB22H41
Carrés: GSB19H15, GSB19H21, GSB19H26, GSB19, GSB19H35, GSB19H41

Accessoires

Modules monopprises

DESSUS CIRCULAIRES, 42 PO - 48 PO L

MODÈLE DIMENSIONS POIDS/LB VOLUME/PI3 PRIX GRADE 2 R3+ KS+

L x P x H

Stratifié haute pression, chant plat ⁽¹⁾

GRBTP42 (HP)	42 x - x 1	44	2.5	598\$	S.O.	S.O.	S.O.
GRBTP48 (HP)	48 x - x 1	56	3	640\$	S.O.	S.O.	S.O.

Stratifié haute pression, chant à arête vive

GRBTP42LK	42 x - x 1.19	53	5	1432\$	S.O.	S.O.	S.O.
GRBTP48LK	48 x - x 1.19	67	6.5	1637\$	S.O.	S.O.	S.O.

Placage ⁽²⁾

GRBTP42V	42 x - x 1.19	53	5	1838\$	S.O.	S.O.	72\$
GRBTP48V	48 x - x 1.19	67	6.5	2103\$	S.O.	S.O.	81\$

Surface solide, chant plat ⁽³⁾

GRBTP42SF	42 x - x 1.25	73	3.4	4029\$	453\$	S.O.	S.O.
GRBTP48SF	48 x - x 1.25	95	4.3	4588\$	576\$	S.O.	S.O.

Surface solide, chant à arête vive ⁽³⁾

GRBTP42SK	42 x - x 1.25	73	3.4	4242\$	506\$	S.O.	S.O.
GRBTP48SK	48 x - x 1.25	95	4.3	5117\$	641\$	S.O.	S.O.

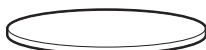

Dessus circulaires

Piètements à utiliser avec les dessus ci-dessus : piétement circulaire GRB28 ou piétement carré GSB23 (28 po H). Les dessus sont munis de douilles en métal pour faciliter le montage au piétement. Un piétement requis.

DESSUS CARRÉS/RECTANGULAIRES, 42 PO L

Stratifié haute pression, chant plat ⁽⁴⁾

GSBTP3042 (HP)	42 x 30 x 1	36	1.55	561\$	S.O.	39.20\$	S.O.
GSBTP3642 (HP)	42 x 36 x 1	43	1.86	603\$	S.O.	42.10\$	S.O.
GSBTP42 (HP)	42 x 42 x 1	58	2.5	598\$	S.O.	42.40\$	S.O.

Stratifié haute pression, chant à arête vive

GSBTP3042LK	42 x 30 x 1.19	43	4	1013\$	S.O.	S.O.	S.O.
GSBTP3642LK	42 x 36 x 1.19	52	4.5	1075\$	S.O.	S.O.	S.O.
GSBTP42LK	42 x 42 x 1.19	70	5	1120\$	S.O.	S.O.	S.O.

Placage ⁽²⁾

GSBTP3042V	42 x 30 x 1.19	43	4	1363\$	S.O.	S.O.	56\$
GSBTP3642V	42 x 36 x 1.19	52	4.5	1423\$	S.O.	S.O.	66\$
GSBTP42V	42 x 42 x 1.19	70	5	1669\$	S.O.	S.O.	72\$

Surface solide, chant plat ⁽³⁾⁽⁴⁾

GSBTP3042SF	29.8 x 42 x 1.25	66	2.9	2736\$	300\$	206\$	S.O.
GSBTP3642SF	36 x 42 x 1.25	79	2.9	3511\$	400\$	206\$	S.O.
GSBTP42SF	42 x 42 x 1.25	92	3.4	3659\$	436\$	206\$	S.O.

Surface solide, chant à arête vive ⁽³⁾⁽⁴⁾

GSBTP3042SK	29.8 x 42 x 1.25	66	2.9	3205\$	353\$	206\$	S.O.
GSBTP3642SK	36 x 42 x 1.25	79	2.9	4052\$	476\$	206\$	S.O.
GSBTP42SK	42 x 42 x 1.25	92	3.4	4242\$	529\$	206\$	S.O.

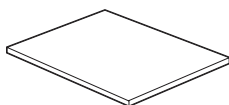

Dessus rectangulaires

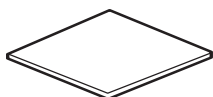

Dessus carrés

Piètements à utiliser avec les dessus ci-dessus : piétement circulaire GRB28 ou piétement carré GSB23 (28 po H). Les dessus sont munis de douilles en métal pour faciliter le montage au piétement. Un piétement requis.

À préciser

Fini

Options

Fini peint ⁽¹⁾

L x P x H

CES PIÉTEMENTS CONVIENNENT POUR LES DESSUS DE LA PAGE 27:

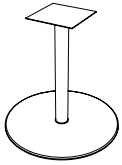

Piétement circulaire, 28 po dia

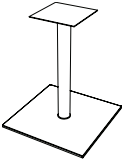

Piétement carré, 23 po

GRB28	28 x - x 27.5	100	15.63	1250\$	147\$	372\$
hauteur assise						

GSB23	22.5 x 22.5 x 27.5	82	9.33	1146\$	136\$	235\$
hauteur assise						

Les piétements sont expédiés entièrement montés et munis de patins réglables sur une course de 0,5 po. Des vis sont comprises avec le piétement en fonction du dessus. Les piétements sont offerts dans des finis peints et plaqués indiqués à la page 18. Un supplément s'applique sur les finis plaqués.

À préciser

Fini- dessus
Fini - chant ⁽¹⁾

Options

Stratifié HP ⁽¹⁾
Chant à arête vive ⁽²⁾
Surface solid grade 2 ⁽³⁾
Coins arrondis 3 po ⁽⁴⁾

Piétements applicables

GRB28 - circulaire
GSB23 - carré

DESSUS CIRCULAIRES, 54 PO - 60 PO L **MODÈLE** **DIMENSIONS** **POIDS/LB** **VOLUME/PI³** **PRIX** **GRADE 2** **R3+** **KS+**

L x P x H

Stratifié haute pression, chant plat

GRBTP54 (HP)	54 x - x 1	73	4.5	874\$	S.O.	S.O.	S.O.
GRBTP60 (HP)	60 x - x 1	92	5	909\$	S.O.	S.O.	S.O.

Stratifié haute pression, chant à arête vive

GRBTP54LK	54 x - x 1.19	88	8	1847\$	S.O.	S.O.	S.O.
GRBTP60LK	60 x - x 1.19	110	10	2276\$	S.O.	S.O.	S.O.

Placage⁽²⁾

GRBTP54V	54 x - x 1.19	88	8	2682\$	S.O.	S.O.	97\$
GRBTP60V	60 x - x 1.19	110	10	3311\$	S.O.	S.O.	102\$

Surface solide, chant plat⁽³⁾

GRBTP54SF	54 x - x 1.25	120	5.4	4971\$	706\$	S.O.	S.O.
GRBTP60SF	60 x - x 1.25	148	6.7	6530\$	882\$	S.O.	S.O.

Surface solide, chant à arête vive⁽³⁾

GRBTP54SK	54 x - x 1.25	120	5.4	5876\$	888\$	S.O.	S.O.
GRBTP60SK	60 x - x 1.25	148	6.7	7189\$	1077\$	S.O.	S.O.



Dessus circulaires

Piètements à utiliser avec les dessus ci-dessus : piètement circulaire GRB34 ou piètement carré GSB28 (28 po H). Les dessus sont munis de douilles en métal pour faciliter le montage au piètement. Un piètement requis.

PIÈTEMENTS POUR DESSUS 54 PO - 60 PO L **MODÈLE** **DIMENSIONS** **POIDS/LB** **VOLUME/PI³** **PRIX** **BCH / CHM** **ACO / SBR**

L x P x H

CES PIÈTEMENTS CONVIENNENT POUR LES DESSUS SUSMENTIONNÉS :

Commander le nombre de piètement nécessaires indiqués pour chaque format de dessus.

GRB34	34 x - x 27.5	135	20.56	1538\$	147\$	449\$
-------	---------------	-----	-------	---------------	--------------	--------------

hauteur assise

GSB28	28.5 x 28.5 x 27.5	125	15.63	1432\$	136\$	242\$
-------	--------------------	-----	-------	---------------	--------------	--------------

hauteur assise

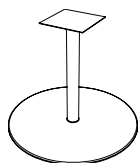

Piètement circulaire, 34 po dia

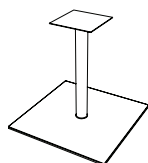

Piètement carré, 28 po

Les piètements sont expédiés entièrement montés et munis de patins réglables sur une course de 0,5 po. Des vis sont comprises avec le piètement en fonction du dessus. Les piètements sont offerts dans des finis peints et plaqués indiqués à la page 18. Un supplément s'applique sur les finis plaqués.

À préciser

Fini

Options

Fini peint

DESSUS RECTANGULAIRES, 60 PO - 96 PO L

MODÈLE DIMENSIONS POIDS/LB VOLUME/PI3 PRIX GRADE 2 R3+ KS+

L x P x H

Stratifié haute pression, chant plat ⁽⁴⁾

GRT5NTP (HP)	60 x 30 x 1	46	2.5	587\$	s.o.	41.40\$	s.o.
GRT5NHTP (HP)	66 x 30 x 1	56	2.44	627\$	s.o.	44.30\$	s.o.
GRT5TP (HP)	60 x 36 x 1	70	6.6	660\$	s.o.	47.20\$	s.o.
GRT5HTP (HP)	66 x 36 x 1	79	7.21	676\$	s.o.	48.10\$	s.o.
GRT6TP (HP)	72 x 36 x 1	72	8	676\$	s.o.	48.10\$	s.o.
GRT7TP (HP)	84 x 36 x 1	85	8.75	832\$	s.o.	59.10\$	s.o.
GRT8TP (HP)	96 x 36 x 1	94	9	923\$	s.o.	64.80\$	s.o.

Stratifié haute pression, chant à arête vive

GRT5NTPK	60 x 30 x 1.19	55	5	1218\$	s.o.	s.o.	s.o.
GRT5NHTPK	66 x 30 x 1.19	67	5.5	1330\$	s.o.	s.o.	s.o.
GRT5TPLK	60 x 36 x 1.19	84	6	1448\$	s.o.	s.o.	s.o.
GRT5HTPK	66 x 36 x 1.19	95	6.5	1581\$	s.o.	s.o.	s.o.
GRT6TPLK	72 x 36 x 1.19	86	7	1719\$	s.o.	s.o.	s.o.
GRT7TPLK	84 x 36 x 1.19	102	8	1990\$	s.o.	s.o.	s.o.
GRT8TPLK	96 x 36 x 1.19	113	9	2266\$	s.o.	s.o.	s.o.

Placage ⁽²⁾

GRT5NTPV	60 x 30 x 1.19	55	5	1779\$	s.o.	s.o.	77\$
GRT5NHTPV	66 x 30 x 1.19	67	5.5	1894\$	s.o.	s.o.	77\$
GRT5TPV	60 x 36 x 1.19	84	6	2031\$	s.o.	s.o.	97\$
GRT5HTPV	66 x 36 x 1.19	95	6.5	2217\$	s.o.	s.o.	128\$
GRT6TPV	72 x 36 x 1.19	86	7	2409\$	s.o.	s.o.	143\$
GRT7TPV	84 x 36 x 1.19	102	8	2797\$	s.o.	s.o.	164\$
GRT8TPV	96 x 36 x 1.19	113	9	3191\$	s.o.	s.o.	179\$

Surface solide, chant plat ⁽³⁾⁽⁴⁾

GRT5NTPSF	60 x 29.8 x 1.25	94	3.4	4106\$	436\$	206\$	s.o.
GRT5NHTPSF	66 x 29.8 x 1.25	104	3.8	4406\$	506\$	206\$	s.o.
GRT5TPSF	60 x 36 x 1.25	113	4.1	5465\$	647\$	206\$	s.o.
GRT5HTPSF	66 x 36 x 1.25	124	4.5	5641\$	647\$	206\$	s.o.
GRT6TPSF	71.8 x 36 x 1.25	135	4.9	6229\$	706\$	206\$	s.o.
GRT7TPSF	84 x 36 x 1.25	158	5.7	6776\$	853\$	206\$	s.o.
GRT8TPSF	96 x 36 x 1.25	180	6.5	7271\$	894\$	206\$	s.o.

Surface solide, chant à arête vive ⁽³⁾⁽⁴⁾

GRT5NTPSK	60 x 29.8 x 1.25	94	3.4	4494\$	494\$	206\$	s.o.
GRT5NHTPSK	66 x 29.8 x 1.25	104	3.8	4853\$	576\$	206\$	s.o.
GRT5TPSK	60 x 36 x 1.25	113	4.1	6053\$	729\$	206\$	s.o.
GRT5HTPSK	66 x 36 x 1.25	124	4.5	6206\$	741\$	206\$	s.o.
GRT6TPSK	71.8 x 36 x 1.25	135	4.9	6876\$	812\$	206\$	s.o.
GRT7TPSK	84 x 36 x 1.25	158	5.7	7429\$	970\$	206\$	s.o.
GRT8TPSK	96 x 36 x 1.25	180	6.5	7911\$	1023\$	206\$	s.o.

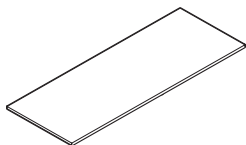

Dessus rectangulaires

Piètements à utiliser avec les dessus ci-dessus - deux piètements requis : piètements circulaires GRB22H26, GRB22, GRB22H35, GRB22H41 ou piètements carrés GSB19H26, GSB19, GSB19H35, GSB19H41. Les dessus sont munis de douilles en métal pour faciliter le montage au piètement.

À préciser

Fini- dessus
Fini - chant ⁽¹⁾

Options

Chant à arête vive ⁽²⁾
Surface solid grade 2 ⁽³⁾
Fini peint - piètement

Piètements applicables

GRB34 - circulaire
GSB28 - carré

DESSUS PISTE DE COURSE, 60 PO - 96 PO L MODÈLE DIMENSIONS POIDS/LB VOLUME/PI3 PRIX KS+

L x P x H

Stratifié haute pression, chant plat ⁽¹⁾

GRC5NTP (HP)	60 x 30 x 1	46	2.5	600\$	S.O.
GRC5NHTP (HP)	66 x 30 x 1	56	2.44	644\$	S.O.
GRC5TP (HP)	60 x 36 x 1	70	6.6	678\$	S.O.
GRC5HTP (HP)	66 x 36 x 1	79	7.21	687\$	S.O.
GRC6TP (HP)	72 x 36 x 1	72	7.5	687\$	S.O.
GRC7TP (HP)	84 x 36 x 1	85	8.75	844\$	S.O.
GRC8TP (HP)	96 x 36 x 1	94	9	934\$	S.O.

Stratifié haute pression, chant à arête vive

GRC5NTPLK	60 x 30 x 1.19	55	5	1673\$	S.O.
GRC5NHTPLK	66 x 30 x 1.19	67	5.5	1826\$	S.O.
GRC5TPLK	60 x 36 x 1.19	84	6	1826\$	S.O.
GRC5HTPLK	66 x 36 x 1.19	95	6.5	1980\$	S.O.
GRC6TPLK	72 x 36 x 1.19	86	7	2144\$	S.O.
GRC7TPLK	84 x 36 x 1.19	102	8	2451\$	S.O.
GRC8TPLK	96 x 36 x 1.19	113	9	2758\$	S.O.

Placage ⁽²⁾

GRC5NTPV	60 x 30 x 1.19	55	5	2014\$	271\$
GRC5NHTPV	66 x 30 x 1.19	67	5.5	2168\$	292\$
GRC5TPV	60 x 36 x 1.19	84	6	2327\$	312\$
GRC5HTPV	66 x 36 x 1.19	95	6.5	2540\$	343\$
GRC6TPV	72 x 36 x 1.19	86	7	2758\$	373\$
GRC7TPV	84 x 36 x 1.19	102	8	3208\$	435\$
GRC8TPV	96 x 36 x 1.19	113	9	3656\$	496\$

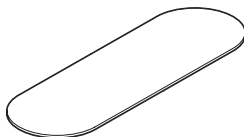

Dessus piste de course

Piètements à utiliser avec les dessus ci-dessus - deux piètements requis : piètements circulaires GRB22H26, GRB22, GRB22H35, GRB22H41 ou piètements carrés GSB19H26, GSB19, GSB19H35, GSB19H41. Les dessus sont munis de douilles en métal pour faciliter le montage au piètement.

À préciser
Fini- dessus
Fini - chant ⁽¹⁾

Options
Chant à arête vive ⁽²⁾
Surface solid grade 2 ⁽³⁾
Empl. découpe-passe-câbles/bloc d'alim.

Piètements applicables (2 requis)
Piètements circulaires:
GRB22H26, GRB22, GRB22H35, GRB22H41
Piètements carrés:
GSB19H26, GSB19, GSB19H35, GSB19H41

Accessoires
Bloc d'alimentation

DESSUS BATEAUX, 60 PO - 96 PO L

MODÈLE DIMENSIONS POIDS/LB VOLUME/PI3 PRIX KS+

L x P x H

Stratifié haute pression, chant plat

GBT5NTP (HP)	60 x 30 x 1	46	2.5	600\$	s.o.
GBT5NHTP (HP)	66 x 30 x 1	56	2.44	644\$	s.o.
GBT5TP (HP)	60 x 36 x 1	70	6.6	678\$	s.o.
GBT5HTP (HP)	66 x 36 x 1	79	7.21	687\$	s.o.
GBT6TP (HP)	72 x 36 x 1	72	7.5	687\$	s.o.
GBT7TP (HP)	84 x 36 x 1	85	8.75	844\$	s.o.
GBT8TP (HP)	96 x 36 x 1	94	9	934\$	s.o.

Stratifié haute pression, chant à arête vive

GBT5NTPK	60 x 30 x 1.19	55	5	1673\$	s.o.
GBT5NHTPK	66 x 30 x 1.19	67	5.5	1826\$	s.o.
GBT5TPLK	60 x 36 x 1.19	84	6	1826\$	s.o.
GBT5HTPK	66 x 36 x 1.19	95	6.5	1980\$	s.o.
GBT6TPLK	72 x 36 x 1.19	86	7	2144\$	s.o.
GBT7TPLK	84 x 36 x 1.19	102	8	2451\$	s.o.
GBT8TPLK	96 x 36 x 1.19	113	9	2758\$	s.o.

Placage⁽²⁾

GBT5NTPV	60 x 30 x 1.19	55	5	2014\$	271\$
GBT5NHTPV	66 x 30 x 1.19	67	5.5	2168\$	292\$
GBT5TPV	60 x 36 x 1.19	84	6	2327\$	312\$
GBT5HTPV	66 x 36 x 1.19	95	6.5	2540\$	343\$
GBT6TPV	72 x 36 x 1.19	86	7	2758\$	373\$
GBT7TPV	84 x 36 x 1.19	102	8	3208\$	435\$
GBT8TPV	96 x 36 x 1.19	113	9	3656\$	496\$

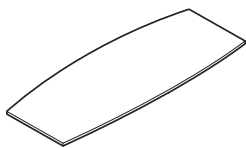

Dessus bateau

Applicable bases to use with above tops - two bases required: **GRB22H26, GRB22, GRB22H35, GRB22H41** round bases or **GSB19H26, GSB19, GSB19H35, GSB19H41** square bases. Tops feature metal inserts for ease of assembly to base.

- GBTxNTP/GBTxNHTP: 30"D across center and 24"D at ends.
- GBTxTP/GBTxHTP: 36"D across center and 28"D at ends.

PIÈTEMENTS POUR DESSUS 60 PO - 96 PO L

MODÈLE DIMENSIONS POIDS/LB VOLUME/PI3 PRIX BCH / CHM ACO / SBR

Commander le nombre de piétement nécessaires indiqués pour chaque format de dessus.

GRB22H26	22 x - x 26	55	8.63	793\$	147\$	221\$
GRB22	22 x - x 27.5	55	9.33	793\$	147\$	221\$
GRB22H35	22 x - x 35	57.1	12	831\$	164\$	253\$
GRB22H41	22 x - x 40.5	58.3	14	844\$	171\$	259\$

GRB22H26 - hauteur salon **GRB22** - hauteur assise **GRB22H35** - hauteur comptoir **GRB22H41** - hauteur bar

GSB19H26	18.5 x 18.5 x 26	50	5.94	857\$	136\$	212\$
GSB19	18.5 x 18.5 x 27.5	50	6.06	857\$	136\$	212\$
GSB19H35	18.5 x 18.5 x 35	51.8	7.52	906\$	151\$	262\$
GSB19H41	18.5 x 18.5 x 40.5	53.2	8.77	937\$	166\$	267\$

GSB19H26 - hauteur salon **GSB19** - hauteur assise **GSB19H35** - hauteur comptoir **GSB19H41** - hauteur bar

Les piétements sont expédiés entièrement montés et munis de patins réglables sur une course de 0,5 po. Des vis sont comprises avec le piétement en fonction du dessus. Les piétements sont offerts dans des finis peints et plaqués indiqués à la page 18. Un supplément s'applique sur les finis plaqués.

À moins d'indication contraire, les piétements **GRB22H26, GSB19H26, GRB22H35, GSB19H35, GRB22H41 et GSB19H41** peuvent être utilisés avec des dessus de 72 po L ou moins.

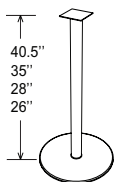

Piétements circulaires, 22 po dia

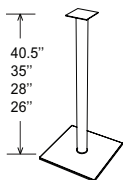

Piétements carrés, 18,5 po

À préciser

Fini- dessus
Fini - chant⁽¹⁾

Options

Chant à arête vive⁽²⁾
Surface solid grade 2⁽³⁾
Empl. passe-câbles/ découpe bloc d'alim.

Piétements applicables (2 requis)

Piétements circulaires:
GRB22H26, GRB22, GRB22H35, GRB22H41
Piétements carrés:
GSB19H26, GSB19, GSB19H35, GSB19H41

Accessoires

Bloc d'alimentation

DESSUS RECTANGULAIRES, 96 PO - 144 PO L

MODÈLE	DIMENSIONS	POIDS/LB	VOLUME/PI3	PRIX	R3+	KS+
L x P x H						
Stratifé haute pression, chant plat (dessus en 1 pièce - 2 piétements requis)⁽⁴⁾						
GRT8MTP (HP)	96 x 42 x 1	128	11.84	1725\$	122.10\$	S.O.
GRT8WTP (HP)	96 x 48 x 1	190	14	1733\$	122.10\$	S.O.
Stratifé haute pression, chant plat (dessus en 2 pièces - 3 piétements requis)⁽⁴⁾						
GRT10WTP (HP)	120 x 48 x 1	220	17	2173\$	153.70\$	S.O.
GRT12WTP (HP)	144 x 48 x 1	262	21	2530\$	179.10\$	S.O.
Stratifé haute pression, chant à arête vive (dessus en 1 pièce - 2 piétements requis)						
GRT8MTPK	96 x 42 x 1.19	154	11	3069\$	S.O.	S.O.
GRT8WTPK	96 x 48 x 1.19	228	12	3432\$	S.O.	S.O.
Stratifé haute pression, chant à arête vive (dessus en 2 pièces - 3 piétements requis)						
GRT10WTPK	120 x 48 x 1.19	264	15	4630\$	S.O.	S.O.
GRT12WTPK	144 x 48 x 1.19	314	18	5524\$	S.O.	S.O.
Placage (dessus en 1 pièce - 2 piétements requis)⁽²⁾						
GRT8MTPV	96 x 42 x 1.19	154	11	4176\$	S.O.	378\$
GRT8WTPV	96 x 48 x 1.19	228	12	4696\$	S.O.	430\$
Placage (dessus en 2 pièces - 3 piétements requis)⁽²⁾						
GRT10WTPV	120 x 48 x 1.19	264	15	6228\$	S.O.	573\$
GRT12WTPV	144 x 48 x 1.19	314	18	7439\$	S.O.	685\$

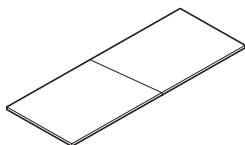

Dessus rectangulaire

Piétements à utiliser avec les dessus ci-dessus : piétement circulaire GRB28 ou piétement carré GSB23. Deux piétements requis pour les dessus de 96 poL ou trois piétements requis pour les dessus de 120 po à 144 po L. Les dessus sont munis de douilles en métal pour faciliter le montage au piétement.

DESSUS PISTE DE COURSE, 96 PO - 144 PO L

Stratifé haute pression, chant plat (dessus en 1 pièce - 2 piétements requis)						
GRC8MTP (HP)	96 x 42 x 1	128	11.84	1744\$	S.O.	S.O.
GRC8WTP (HP)	96 x 48 x 1	190	14	1752\$	S.O.	S.O.
Stratifé haute pression, chant plat (dessus en 2 pièces - 3 piétements requis)						
GRC10WTP (HP)	120 x 48 x 1	220	17	2196\$	S.O.	S.O.
GRC12WTP (HP)	144 x 48 x 1	262	21	2557\$	S.O.	S.O.
Stratifé haute pression, chant à arête vive (dessus en 1 pièce - 2 piétements requis)						
GRC8MTPK	96 x 42 x 1.19	154	11	3658\$	S.O.	S.O.
GRC8WTPK	96 x 48 x 1.19	228	12	4169\$	S.O.	S.O.
Stratifé haute pression, chant à arête vive (dessus en 2 pièces - 3 piétements requis)						
GRC10WTPK	120 x 48 x 1.19	264	15	5192\$	S.O.	S.O.
GRC12WTPK	144 x 48 x 1.19	314	18	6215\$	S.O.	S.O.
Placage (dessus en 1 pièce - 2 piétements requis)⁽²⁾						
GRC8MTPV	96 x 42 x 1.19	154	11	4954\$	S.O.	455\$
GRC8WTPV	96 x 48 x 1.19	228	12	5501\$	S.O.	506\$
Placage (dessus en 2 pièces - 3 piétements requis)⁽²⁾						
GRC10WTPV	120 x 48 x 1.19	264	15	7198\$	S.O.	666\$
GRC12WTPV	144 x 48 x 1.19	314	18	8511\$	S.O.	788\$

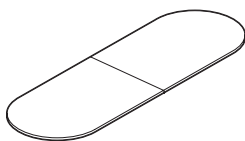

Dessus piste de course

Piétements à utiliser avec les dessus ci-dessus : piétement circulaire GRB28 ou piétement carré GSB23. Deux piétements requis pour les dessus de 96 poL ou trois piétements requis pour les dessus de 120 po à 144 po L. Les dessus sont munis de douilles en métal pour faciliter le montage au piétement.

À préciser

- Fini - dessus
- Fini - chant ⁽¹⁾
- Fini - piétement

Options

- Chant à arête vive ⁽²⁾
- Empl. passe-câbles/ découpe bloc d'alim.
- Fini peint - piétement

Piétements applicables (2 requis)

- Piétements circulaires : GRB22H26, GRB22, GRB22H35, GRB22H41
- Piétements carrés : GSB19H26, GSB19, GSB19H35, GSB19H41

Accessoires

- Bloc d'alimentation

DESSUS BATEAUX, 96 PO - 144 PO L

MODÈLE	DIMENSIONS	POIDS/LB	VOLUME/PI3	PRIX	KS+
--------	------------	----------	------------	------	-----

L x P x H

Stratifié haute pression, chant plat (dessus en 1 pièce - 2 piétements requis)

GBT8MTP (HP)	96 x 42 x 1	128	11.84	1744\$	s.o.
GBT8WTP (HP)	96 x 48 x 1	190	14	1752\$	s.o.

Stratifié haute pression, chant plat (dessus en 2 pièces - 3 piétements requis)

GBT10WTP (HP)	120 x 48 x 1	220	17	2196\$	s.o.
GBT12WTP (HP)	144 x 48 x 1	262	21	2557\$	s.o.

Stratifié haute pression, chant à arête vive (dessus en 1 pièce - 2 piétements requis)

GBT8MPLK	96 x 42 x 1.19	154	11	3658\$	s.o.
GBT8WPLK	96 x 48 x 1.19	228	12	4169\$	s.o.

Stratifié haute pression, chant à arête vive (dessus en 2 pièces - 3 piétements requis)

GBT10WTPK	120 x 48 x 1.19	264	15	5192\$	s.o.
GBT12WTPK	144 x 48 x 1.19	314	18	6215\$	s.o.

Placage (dessus en 1 pièce - 2 piétements requis) ⁽²⁾

GBT8MTPV	96 x 42 x 1.19	154	11	4954\$	455\$
GBT8WTPV	96 x 48 x 1.19	228	12	5501\$	506\$

Placage (dessus en 2 pièces - 3 piétements requis) ⁽²⁾

GBT10WTPV	120 x 48 x 1.19	264	15	7198\$	666\$
GBT12WTPV	144 x 48 x 1.19	314	18	8511\$	788\$

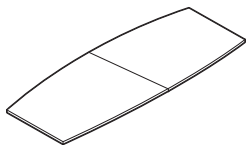

Dessus bateau

Piétements à utiliser avec les dessus ci-dessus : piétement circulaire GRB28 ou piétement carré GSB23. Deux piétements requis pour les dessus de 96 poL ou trois piétements requis pour les dessus de 120 po à 144 po L. Les dessus sont munis de douilles en métal pour faciliter le montage au piétement.

- GBTxMTP : 42 po P au centre et 33 po P aux extrémités.
- GBTxxWTP : 48 po P au centre et 38 po P aux extrémités.

PIÉTEMENTS POUR DESSUS 60 PO - 96 PO L

MODÈLE	DIMENSIONS	POIDS/LB	VOLUME/PI3	PRIX	BCH / CHM	ACO / SBR
--------	------------	----------	------------	------	-----------	-----------

L x P x H

CES PIÉTEMENTS CONVIENNENT POUR LES DESSUS DES PAGES 33-34:

Commander le nombre de piétement nécessaires indiqués pour chaque format de dessus.

GRB28	28 x - x 27.5	100	15.63	1250\$	147\$	372\$
-------	---------------	-----	-------	---------------	--------------	--------------

hauteur assise

GSB23	22.5 x 22.5 x 27.5	82	9.33	1146\$	136\$	235\$
-------	--------------------	----	------	---------------	--------------	--------------

hauteur assise

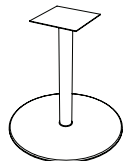

Piétement circulaire, 28 po dia

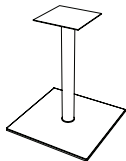

Piétement carré, 23 po

Les piétements sont expédiés entièrement montés et munis de patins réglables sur une course de 0,5 po. Des vis sont comprises avec le piétement en fonction du dessus. Le piétement est offert dans des finis peints et plaqués indiqués à la page 18. Un supplément s'applique sur les finis plaqués.

À préciser

Fini- dessus
Fini - chant ⁽¹⁾

Options

Chant à arête vive ⁽²⁾
Surface solid grade 2 ⁽³⁾
Empl. découpe-passe-câbles/bloc d'alim.

Piétements applicables (2 ou 3 requis)

GRB28 - circulaire
GSB23 - carré

Accessoires

Bloc d'alimentation

DESSUS RECTANGULAIRES POUR PIÉTEMENT 2 COLONNES

MODÈLE	DIMENSIONS	POIDS/LB	VOLUME/PI3	PRIX	R3+	KS+
L x P x H						
Stratifié haute pression, chant plat ⁽⁴⁾						
GRTD5TP (HP)	60 x 36 x 1	60	6.6	660\$	47.20\$	S.O.
GRTD5HTP (HP)	66 x 36 x 1	69	7.21	676\$	48.10\$	S.O.
GRTD6TP (HP)	72 x 36 x 1	75	7.82	676\$	48.10\$	S.O.
GRTD5MTP (HP)	60 x 42 x 1	73	7.62	906\$	63.30\$	S.O.
GRTD5HMTP (HP)	66 x 42 x 1	81	8.32	969\$	67.50\$	S.O.
GRTD6MTP (HP)	72 x 42 x 1	89	9.02	994\$	69.40\$	S.O.
Stratifié haute pression, chant à arête vive						
GRTD5TPLK	60 x 36 x 1.19	72	6	1448\$	S.O.	S.O.
GRTD5HTPLK	66 x 36 x 1.19	83	6.5	1581\$	S.O.	S.O.
GRTD6TPLK	72 x 36 x 1.19	90	7	1719\$	S.O.	S.O.
GRTD5MTPLK	60 x 42 x 1.19	88	7	1668\$	S.O.	S.O.
GRTD5HMTPK	66 x 42 x 1.19	97	7.5	1832\$	S.O.	S.O.
GRTD6MTPLK	72 x 42 x 1.19	107	8	1990\$	S.O.	S.O.
Placage ⁽²⁾						
GRTD5TPV	60 x 36 x 1.19	72	6	2031\$	S.O.	184\$
GRTD5HTPV	66 x 36 x 1.19	83	6.5	2217\$	S.O.	199\$
GRTD6TPV	72 x 36 x 1.19	90	7	2409\$	S.O.	215\$
GRTD5MTPV	60 x 42 x 1.19	88	7	2349\$	S.O.	210\$
GRTD5HMTPV	66 x 42 x 1.19	97	7.5	2573\$	S.O.	230\$
GRTD6MTPV	72 x 42 x 1.19	107	8	2797\$	S.O.	256\$



Dessus rectangulaire

Les dessus sont munis de douilles en métal pour faciliter le montage au piétement. Un piétement à deux colonnes (**GDCB36H28**) requis. Les emplacements possibles pour une découpe se limitent aux emplacements E2 et FOG2 uniquement. Les modules d'alimentation correspondant aux codes de découpes applicables doivent être commandés séparément.

DESSUS PISTE DE COURSE POUR PIÉTEMENT 2 COLONNES

MODÈLE	DIMENSIONS	POIDS/LB	VOLUME/PI3	PRIX	R3+	KS+
L x P x H						
Stratifié haute pression, chant plat ⁽¹⁾						
GRCD5TP (HP)	60 x 36 x 1	60	6.6	678\$	S.O.	S.O.
GRCD5HTP (HP)	66 x 36 x 1	69	7.21	687\$	S.O.	S.O.
GRCD6TP (HP)	72 x 36 x 1	75	7.82	687\$	S.O.	S.O.
GRCD5MTP (HP)	60 x 42 x 1	73	7.62	906\$	S.O.	S.O.
GRCD5HMTP (HP)	66 x 42 x 1	81	8.32	969\$	S.O.	S.O.
GRCD6MTP (HP)	72 x 42 x 1	89	9.02	994\$	S.O.	S.O.
Stratifié haute pression, chant à arête vive						
GRCD5TPLK	60 x 36 x 1.19	72	6	1995\$	S.O.	S.O.
GRCD5HTPLK	66 x 36 x 1.19	83	6.5	2123\$	S.O.	S.O.
GRCD6TPLK	72 x 36 x 1.19	90	7	2251\$	S.O.	S.O.
GRCD5MTPLK	60 x 42 x 1.19	88	7	2379\$	S.O.	S.O.
GRCD5HMTPK	66 x 42 x 1.19	97	7.5	2507\$	S.O.	S.O.
GRCD6MTPLK	72 x 42 x 1.19	107	8	2635\$	S.O.	S.O.
Placage ⁽²⁾						
GRCD5TPV	60 x 36 x 1.19	72	6	2546\$	S.O.	230\$
GRCD5HTPV	66 x 36 x 1.19	83	6.5	2682\$	S.O.	241\$
GRCD6TPV	72 x 36 x 1.19	90	7	2819\$	S.O.	256\$
GRCD5MTPV	60 x 42 x 1.19	88	7	2955\$	S.O.	271\$
GRCD5HMTPV	66 x 42 x 1.19	97	7.5	3093\$	S.O.	282\$
GRCD6MTPV	72 x 42 x 1.19	107	8	3229\$	S.O.	292\$

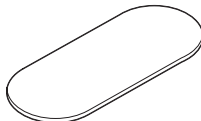

Racetrack Tops

Les dessus sont munis de douilles en métal pour faciliter le montage au piétement. Un piétement à deux colonnes (**GDCB36H28**) requis. Les emplacements possibles pour une découpe se limitent aux emplacements E2 et FOG2 uniquement. Les modules d'alimentation correspondant aux codes de découpes applicables doivent être commandés séparément.

À préciser

Fini- dessus
Fini - chant ⁽¹⁾
Fini - piétement

Options

Chant à arête vive ⁽²⁾
Empl. découpe-passe-câbles/bloc d'alim
Fini peint - piétement

Piétements applicables (2 ou 3 requis)

GRB28 - circulaire
GSB23 - carré

Accessoires

Bloc d'alimentation

DESSUS BATEAUX POUR PIÉTEMENT 2 COLONNES

MODÈLE DIMENSIONS POIDS/LB VOLUME/PI3 PRIX KS+

L x P x H

Stratifié haute pression, chant plat ⁽¹⁾

GBTD5TP (HP)	60 x 36 x 1	60	6.6	678\$	s.o.
GBTD5HTP (HP)	66 x 36 x 1	69	7.21	687\$	s.o.
GBTD6TP (HP)	72 x 36 x 1	75	7.82	687\$	s.o.
GBTD5MTP (HP)	60 x 42 x 1	73	7.62	906\$	s.o.
GBTD5HMTP (HP)	66 x 42 x 1	81	8.32	969\$	s.o.
GBTD6MTP (HP)	72 x 42 x 1	89	9.02	994\$	s.o.

Stratifié haute pression, chant à arête vive

GBTD5TPLK	60 x 36 x 1.19	72	6	1995\$	s.o.
GBTD5HTPLK	66 x 36 x 1.19	83	6.5	2123\$	s.o.
GBTD6TPLK	72 x 36 x 1.19	90	7	2251\$	s.o.
GBTD5MTPLK	60 x 42 x 1.19	88	7	2379\$	s.o.
GBTD5HMTPLK	66 x 42 x 1.19	97	7.5	2507\$	s.o.
GBTD6MTPLK	72 x 42 x 1.19	107	8	2635\$	s.o.

Placage ⁽²⁾

GBTD5TPV	60 x 36 x 1.19	72	6	2546\$	230\$
GBTD5HTPV	66 x 36 x 1.19	83	6.5	2682\$	241\$
GBTD6TPV	72 x 36 x 1.19	90	7	2819\$	256\$
GBTD5MTPV	60 x 42 x 1.19	88	7	2955\$	271\$
GBTD5HMTPV	66 x 42 x 1.19	97	7.5	3093\$	282\$
GBTD6MTPV	72 x 42 x 1.19	107	8	3229\$	292\$

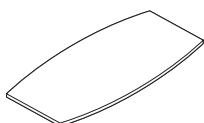

Dessus bateau

Les dessus sont munis de douilles en métal pour faciliter le montage au piétement. Un piétement à deux colonnes (**GDCB36H28**) requis. Les emplacements possibles pour une découpe se limitent aux emplacements E2 et FOG2 uniquement. Les modules d'alimentation correspondant aux codes de découpes applicables doivent être commandés séparément.

- GBTDxTP/GBTDxHTP : 36 po P au centre et 28 po P aux extrémités
- GBTDxMTP/GBTDxHMTP : 42 po P au centre et 33 po P aux extrémités.

PIÉTEMENT À 2 COLONNES POUR DESSUS GxTDxxx

MODÈLE DIMENSIONS POIDS/LB VOLUME/PI3 PRIX BCH / CHM ACO / SBR

L x P x H

CE PIÉTEMENT CONVIENT POUR LES DESSUS DES PAGES 35-36:

GDCB36H28	19 x 36 x 28	116.23	12.16	2103\$	582\$	768\$
-----------	--------------	--------	-------	---------------	--------------	--------------

hauteur assise

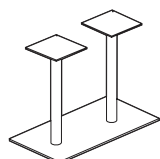

Piétement à deux colonnes, 28 po H

Le piétement est expédié démonté; un certain montage est nécessaire. Le piétement est muni de patins réglables sur une course de 0,5 po pour tenir compte de surfaces inégales. Les vis sont comprises avec le piétement pour permettre de l'assujettir au dessus. Le piétements est offert dans des finis peints et plaqués indiqués à la page 18. Un supplément s'applique sur les finis plaqués.

À préciser

Fini- dessus
Fini - chant ⁽¹⁾

Options

Chant à arête vive ⁽²⁾
Empl. découpe-passe-câbles/bloc d'alim.

Piétement applicable

GDCB36H28

Accessoires

Bloc d'alimentation

Réunissez vos équipes pour débattre, partager et collaborer.

Trois hauteurs - hauteur bureau (hauteur assise) - 29 po, hauteur comptoir - 36 po, hauteur bar - 41,5 po, et quatre formes de dessus - en D, biseau, rectangulaire ou elliptique, sont offertes.

Les ensembles tables forum en mélamine sont vendus séparément des piétements en métal. Le dessus est muni de douilles en métal pour faciliter le montage au piétement. Tous les dessus présentent de série une découpe à une extrémité pour faciliter la gestion des câbles d'écrans plats muraux ou de modules d'alimentation à monter à la surface (PS305057/PS305002, par exemple). Des profilés de soutien sont compris avec les dessus de plus de 60 po L.

Les piétements en métal sont expédiés entièrement montés et munis de patins réglables sur une course de 0,5 po pour tenir compte de surfaces inégales. Les vis sont comprises avec le piétement pour permettre de l'assujettir au dessus. S'assurer de préciser les piétements propres aux tables forum GRHB22Hxx ou GSB19Hxx.

TABLES FORUM, DESSUS EN D

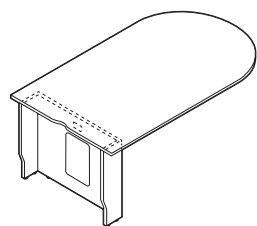

Table forum, dessus en D, 29 po H

MODÈLE	DIMENSIONS	POIDS/LB	VOLUME/PI ³	PRIX	STRATIFIÉ+
L x P x H					
GDH426029 (HP)	42 x 60 x 29	99.82	5.18	1574\$	
GDH427229 (HP)	42 x 72 x 29	111.5	5.79	1759\$	
GDH428429 (HP)	42 x 84 x 29	123.1	11.98	2093\$	
GDH429629 (HP)	42 x 96 x 29	134.74	13.31	2250\$	
GDH486029 (HP)	48 x 60 x 29	112.6	5.89	1827\$	
GDH487229 (HP)	48 x 72 x 29	126	6.58	2069\$	
GDH488429 (HP)	48 x 84 x 29	139.24	13.5	2207\$	
GDH489629 (HP)	48 x 96 x 29	152.56	15	2392\$	

Le support en U mesure 8 po P et présente un dégagement intérieur de 7 po jusqu'au mur. Accès au mur par un panneau d'accès à charnières avec loqueteau automatique de 14,5 po H x 9,5 po L à l'avant du support en U. Le support en U est muni de patins réglables sur une course de 0,5 po. Le bas des côtés du support en U est effilé pour s'adapter à la plupart des types de plinthes.

L'emplacement de la découpe est offert dans la position 1 ou 2 uniquement (sauf pour le modèle GDH364829 qui est offert dans la position 1 uniquement).

- Piétements en métal vendus séparément. Compatibles avec les modules GRHB22H28 ou GSHB19H28 uniquement. Un piétement requis.

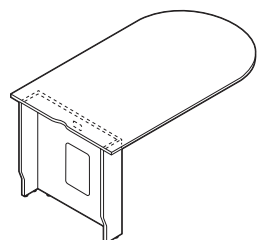

Table forum, dessus en D, 36 po H

GDH426036 (HP)	42 x 60 x 36	109.82	5.61	1605\$	
GDH427236 (HP)	42 x 72 x 36	121.5	6.22	1791\$	
GDH428436 (HP)	42 x 84 x 36	133.1	12.4	2123\$	
GDH429636 (HP)	42 x 96 x 36	144.74	13.75	2281\$	
GDH486036 (HP)	48 x 60 x 36	123.6	6.38	1862\$	
GDH487236 (HP)	48 x 72 x 36	137	7.08	2104\$	
GDH488436 (HP)	48 x 84 x 36	150.24	14	2242\$	
GDH489636 (HP)	48 x 96 x 36	163.56	15.5	2428\$	

Le support en U mesure 8 po P et présente un dégagement intérieur de 7 po jusqu'au mur. Accès au mur par un panneau d'accès à charnières avec loqueteau automatique de 14,5 po H x 9,5 po L à l'avant du support en U. Le support en U est muni de patins réglables sur une course de 0,5 po. Le bas des côtés du support en U est effilé pour s'adapter à la plupart des types de plinthes.

L'emplacement de la découpe est offert dans la position 1 ou 2 uniquement (sauf pour le modèle GDH364836 qui est offert dans la position 1 uniquement).

- Piétements en métal vendus séparément. Compatibles avec les modules GRHB22H35 ou GSHB19H35 uniquement. Un piétement requis.

À préciser

- Fini - dessus
- Fini - chant ⁽¹⁾
- Fini - piétement

Options

- Chant à arête vive ⁽²⁾
- Empl. découpe-passe-câbles/bloc d'alim.
- Fini peint - piétement

Piétement applicable

GDCB36H28

Accessoires

- Bloc d'alimentation
- Fini peint - piétement

TABLES FORUM - APPERÇU

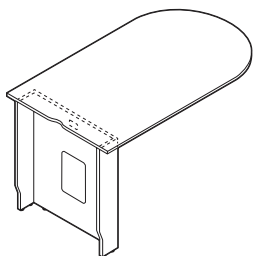

Table forum, dessus en D, 41,5 po H

GDH426041 (HP)	42 x 60 x 41.5	117.32	5.92	1665\$
GDH427241 (HP)	42 x 72 x 41.5	129	6.53	1849\$
GDH428441 (HP)	42 x 84 x 41.5	140.6	12.72	2183\$
GDH429641 (HP)	42 x 96 x 41.5	152.24	14.06	2341\$
GDH486041 (HP)	48 x 60 x 41.5	130.1	6.74	1552\$
GDH487241 (HP)	48 x 72 x 41.5	143.5	7.43	2169\$
GDH488441 (HP)	48 x 84 x 41.5	156.74	14.53	2308\$
GDH489641 (HP)	48 x 96 x 41.5	170.06	15.85	2492\$

Le support en U mesure 8 po P et présente un dégagement intérieur de 7 po jusqu'au mur. Accès au mur par un panneau d'accès à charnières avec loqueteau automatique de 14,5 po H x 9,5 po L à l'avant du support en U. Le support en U est muni de patins réglables sur une course de 0,5 po. Le bas des côtés du support en U est effilé pour s'adapter à la plupart des types de plinthes.

L'emplacement de la découpe est offert dans la position 1 ou 2 uniquement (sauf pour le modèle GDH364841 qui est offert dans la position 1 uniquement).

- Piétements en métal vendus séparément. Compatibles avec les modules **GRHB22H41** ou **GSHB19H41** uniquement. Un piétement requis.

À préciser

Fini - dessus
Fini - pieds

Options

Empl. découpe-passe-câbles/bloc d'alim.*

Accessoires

Bloc d'alimentation*

TABLES FORUM, DESSUS EN D **MODÈLE** **DIMENSIONS** **POIDS/LB** **VOLUME/PI³** **PRIX STRATIFIÉ**

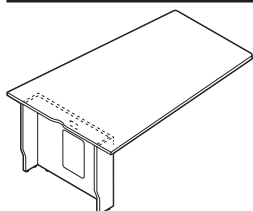

Table forum, dessus biseau, 29 po H

	L x P x H			
GWH486029 (HP)	48 x 60 x 29	112.6	5.89	1822\$
GWH487229 (HP)	48 x 72 x 29	126	6.58	2069\$
GWH488429 (HP)	48 x 84 x 29	139.24	13.5	2207\$
GWH489629 (HP)	48 x 96 x 29	152.56	15	2392\$

Le support en U mesure 8 po P et présente un dégagement intérieur de 7 po jusqu'au mur. Accès au mur par un panneau d'accès à charnières avec loqueteau automatique de 14,5 po H x 9,5 po L à l'avant du support en U. Le support en U est muni de patins réglables sur une course de 0,5 po. Le bas des côtés du support en U est effilé pour s'adapter à la plupart des types de plinthes.

L'emplacement de la découpe est offert dans la position 1 ou 2 uniquement

- Piétements en métal vendus séparément. Compatibles avec les modules **GRHB22H28** or **GSHB19H28** uniquement. Un piétement requis.

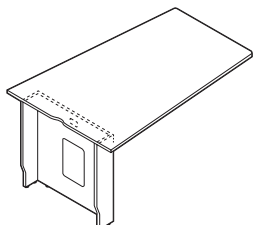

Table forum, dessus biseau, 36 po H

GWH486036 (HP)	48 x 60 x 36	123.6	6.38	1857\$
GWH487236 (HP)	48 x 72 x 36	137	7.08	2104\$
GWH488436 (HP)	48 x 84 x 36	150.24	14	2242\$
GWH489636 (HP)	48 x 96 x 36	163.56	15.5	2428\$

Le support en U mesure 8 po P et présente un dégagement intérieur de 7 po jusqu'au mur. Accès au mur par un panneau d'accès à charnières avec loqueteau automatique de 14,5 po H x 9,5 po L à l'avant du support en U. Le support en U est muni de patins réglables sur une course de 0,5 po. Le bas des côtés du support en U est effilé pour s'adapter à la plupart des types de plinthes.

L'emplacement de la découpe est offert dans la position 1 ou 2 uniquement.

- Piétements en métal vendus séparément. Compatibles avec les modules **GRHB22H35** or **GSHB19H35** uniquement. Un piétement requis.

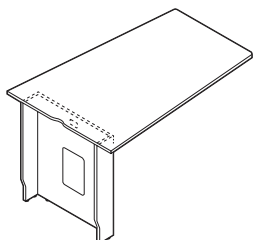

Table forum, dessus biseau, 41,5 po H

GWH486041 (HP)	48 x 60 x 41.5	130.1	6.74	1922\$
GWH487241 (HP)	48 x 72 x 41.5	143.5	7.43	2169\$
GWH488441 (HP)	48 x 84 x 41.5	156.74	14.35	2308\$
GWH489641 (HP)	48 x 96 x 41.5	170.06	15.85	2492\$

Le support en U mesure 8 po P et présente un dégagement intérieur de 7 po jusqu'au mur. Accès au mur par un panneau d'accès à charnières avec loqueteau automatique de 14,5 po H x 9,5 po L à l'avant du support en U. Le support en U est muni de patins réglables sur une course de 0,5 po. Le bas des côtés du support en U est effilé pour s'adapter à la plupart des types de plinthes.

L'emplacement de la découpe est offert dans la position 1 ou 2 uniquement.

- Piétements en métal vendus séparément. Compatibles avec les modules **GRHB22H41** or **GSHB19H41** uniquement. Un piétement requis.

À préciser

Fini - dessus
Fini - pieds

Options

Empl. découpe-passe-câbles/bloc d'alim.*

Accessoires

Bloc d'alimentation*

TABLES FORUM, DESSUS BISEAU

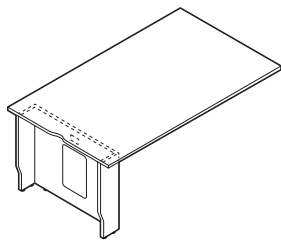

Table forum rectangulaire, 29 po H

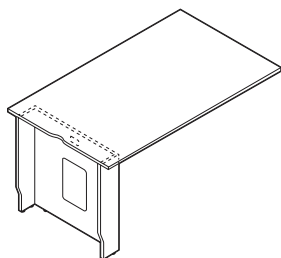

Table forum rectangulaire, 36 po H

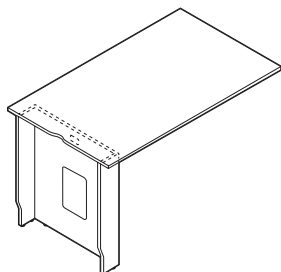

Table forum rectangulaire, 41,5 po H

MODÈLE DIMENSIONS POIDS/LB VOLUME/PI³ PRIX STRATIFIÉ

L x P x H

GRH426029 (HP)	42 x 60 x 29	99.82	5.18	1574\$
GRH427229 (HP)	42 x 72 x 29	111.5	5.79	1759\$
GRH428429 (HP)	42 x 84 x 29	123.1	11.98	2093\$
GRH429629 (HP)	42 x 96 x 29	134.74	13.31	2250\$
GRH486029 (HP)	48 x 60 x 29	112.6	5.89	1827\$
GRH487229 (HP)	48 x 72 x 29	126	6.58	2069\$
GRH488429 (HP)	48 x 84 x 29	139.24	13.5	2207\$
GRH489629 (HP)	48 x 96 x 29	152.56	15	2392\$

Le support en U mesure 8 po P et présente un dégagement intérieur de 7 po jusqu'au mur. Accès au mur par un panneau d'accès à charnières avec loqueteau automatique de 14,5 po H x 9,5 po L à l'avant du support en U. Le support en U est muni de patins réglables sur une course de 0,5 po. Le bas des côtés du support en U est effilé pour s'adapter à la plupart des types de plinthes.

L'emplacement de la découpe est offert dans la position 1 ou 2 uniquement (sauf pour le modèle GRH364829 qui est offert dans la position 1 uniquement).

- Piétements en métal vendus séparément. Compatibles avec les modules **GRHB22H28** or **GSHB19H28** uniquement. Un piétement requis.

GRH426036 (HP)	42 x 60 x 36	109.82	5.61	1605\$
GRH427236 (HP)	42 x 72 x 36	121.5	6.22	1791\$
GRH428436 (HP)	42 x 84 x 36	133.1	12.41	2123\$
GRH429636 (HP)	42 x 96 x 36	144.74	13.75	2281\$
GRH486036 (HP)	48 x 60 x 36	123.6	6.38	1862\$
GRH487236 (HP)	48 x 72 x 36	137	7.08	2104\$
GRH488436 (HP)	48 x 84 x 36	150.24	14	2242\$
GRH489636 (HP)	48 x 96 x 36	163.56	15.5	2428\$

Le support en U mesure 8 po P et présente un dégagement intérieur de 7 po jusqu'au mur. Accès au mur par un panneau d'accès à charnières avec loqueteau automatique de 14,5 po H x 9,5 po L à l'avant du support en U. Le support en U est muni de patins réglables sur une course de 0,5 po. Le bas des côtés du support en U est effilé pour s'adapter à la plupart des types de plinthes.

L'emplacement de la découpe est offert dans la position 1 ou 2 uniquement (sauf pour le modèle GRH364836 qui est offert dans la position 1 uniquement).

- Piétements en métal vendus séparément. Compatibles avec les modules **GRHB22H35** or **GSHB19H35** uniquement. Un piétement requis.

GRH426041 (HP)	42 x 60 x 41.5	117.32	5.92	1665\$
GRH427241 (HP)	42 x 72 x 41.5	129	6.53	1849\$
GRH428441 (HP)	42 x 84 x 41.5	140.6	12.72	2183\$
GRH429641 (HP)	42 x 96 x 41.5	152.24	14.06	2341\$
GRH486041 (HP)	48 x 60 x 41.5	130.1	6.74	1926\$
GRH487241 (HP)	48 x 72 x 41.5	143.5	7.43	2169\$
GRH488441 (HP)	48 x 84 x 41.5	156.74	14.35	2308\$
GRH489641 (HP)	48 x 96 x 41.5	170.06	15.85	2492\$

Le support en U mesure 8 po P et présente un dégagement intérieur de 7 po jusqu'au mur. Accès au mur par un panneau d'accès à charnières avec loqueteau automatique de 14,5 po H x 9,5 po L à l'avant du support en U. Le support en U est muni de patins réglables sur une course de 0,5 po. Le bas des côtés du support en U est effilé pour s'adapter à la plupart des types de plinthes.

L'emplacement de la découpe est offert dans la position 1 ou 2 uniquement (sauf pour le modèle GRH364841 qui est offert dans la position 1 uniquement).

- Piétements en métal vendus séparément. Compatibles avec les modules **GRHB22H41** or **GSHB19H41** uniquement. Un piétement requis.

À préciser

Fini - dessus
Fini - pieds

Options

Empl. découpe-passe-câbles/bloc d'alim.*

Accessoires

Bloc d'alimentation*

TABLES FORUM RECTANGULAIRES

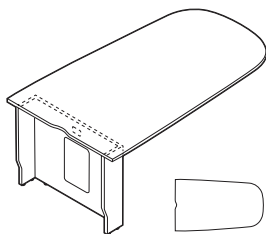

Table forum elliptique, 29 po H

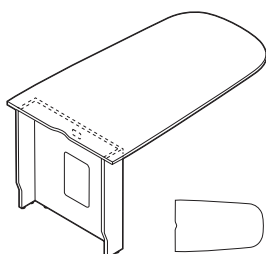

Table forum elliptique, 36 po H

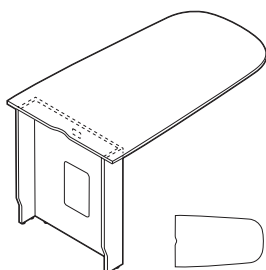

Table forum elliptique, 41,5 po H

MODÈLE DIMENSIONS POIDS/LB VOLUME/PI³ PRIX STRATIFIÉ

GSEH426029 (HP)	42 x 60 x 29	99.82	5.18	1574\$
GSEH427229 (HP)	42 x 72 x 29	111.5	5.79	1759\$
GSEH428429 (HP)	42 x 84 x 29	123.1	11.98	2093\$
GSEH429629 (HP)	42 x 96 x 29	134.7	13.31	2250\$
GSEH486029 (HP)	48 x 60 x 29	112.6	5.89	1827\$
GSEH487229 (HP)	48 x 72 x 29	126	6.58	2069\$
GSEH488429 (HP)	48 x 84 x 29	139.2	13.5	2207\$
GSEH489629 (HP)	48 x 96 x 29	152.6	15	2392\$

Le support en U mesure 8 po P et présente un dégagement intérieur de 7 po jusqu'au mur. Accès au mur par un panneau d'accès à charnières avec loqueteau automatique de 14,5 po H x 9,5 po L à l'avant du support en U. Le support en U est muni de patins réglables sur une course de 0,5 po. Le bas des côtés du support en U est effilé pour s'adapter à la plupart des types de plinthes.

L'emplacement de la découpe est offert dans la position 1 ou 2 uniquement (sauf pour le modèle GSEH364829 qui est offert dans la position 1 uniquement).

- Piétements en métal vendus séparément. Compatibles avec les modules **GRHB22H28** or **GSHB19H28** uniquement. Un piétement requis.

GSEH426036 (HP)	42 x 60 x 36	109.8	5.61	1605\$
GSEH427236 (HP)	42 x 72 x 36	121.5	6.22	1791\$
GSEH428436 (HP)	42 x 84 x 36	133.1	12.41	2123\$
GSEH429636 (HP)	42 x 96 x 36	144.74	13.75	2281\$
GSEH486036 (HP)	48 x 60 x 36	123.6	6.38	1862\$
GSEH487236 (HP)	48 x 72 x 36	137	7.08	2104\$
GSEH488436 (HP)	48 x 84 x 36	150.24	14	2242\$
GSEH489636 (HP)	48 x 96 x 36	163.56	15.5	2428\$

Le support en U mesure 8 po P et présente un dégagement intérieur de 7 po jusqu'au mur. Accès au mur par un panneau d'accès à charnières avec loqueteau automatique de 14,5 po H x 9,5 po L à l'avant du support en U. Le support en U est muni de patins réglables sur une course de 0,5 po. Le bas des côtés du support en U est effilé pour s'adapter à la plupart des types de plinthes.

L'emplacement de la découpe est offert dans la position 1 ou 2 uniquement (sauf pour le modèle GSEH364836 qui est offert dans la position 1 uniquement).

- Piétements en métal vendus séparément. Compatibles avec les modules **GRHB22H35** or **GSHB19H35** uniquement. Un piétement requis.

GSEH426041 (HP)	42 x 60 x 41.5	117.32	5.92	1665\$
GSEH427241 (HP)	42 x 72 x 41.5	129	6.53	1849\$
GSEH428441 (HP)	42 x 84 x 41.5	140.6	12.72	2183\$
GSEH429641 (HP)	42 x 96 x 41.5	152.24	14.06	2341\$
GSEH486041 (HP)	48 x 60 x 41.5	130.1	6.74	1926\$
GSEH487241 (HP)	48 x 72 x 41.5	143.5	7.43	2169\$
GSEH488441 (HP)	48 x 84 x 41.5	156.74	14.35	2308\$
GSEH489641 (HP)	48 x 96 x 41.5	170.06	15.85	2492\$

Le support en U mesure 8 po P et présente un dégagement intérieur de 7 po jusqu'au mur. Accès au mur par un panneau d'accès à charnières avec loqueteau automatique de 14,5 po H x 9,5 po L à l'avant du support en U. Le support en U est muni de patins réglables sur une course de 0,5 po. Le bas des côtés du support en U est effilé pour s'adapter à la plupart des types de plinthes.

L'emplacement de la découpe est offert dans la position 1 ou 2 uniquement (sauf pour le modèle GSEH364841 qui est offert dans la position 1 uniquement).

- Piétements en métal vendus séparément. Compatibles avec les modules **GRHB22H41** or **GSHB19H41** uniquement. Un piétement requis.

À préciser

Fini - dessus
Fini - pieds

Options

Empl. découpe-passe-câbles/bloc d'alim.*

Accessoires

Bloc d'alimentation*

PIÉTEMENTS POUR TABLES FORUM

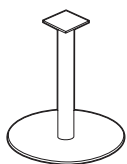

Piètement circulaire pour forum, 22 po dia

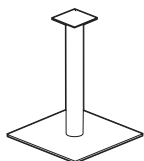

Piètement circulaire pour forum, 18,5 po dia

MODÈLE	DIMENSIONS	POIDS/LB	VOLUME/PI ³	PRIX	BCH / CHM	ACO / SBR
--------	------------	----------	------------------------	------	-----------	-----------

L x P x H

CHOISIR LE PIÉTEMENT APPROPRIÉ POUR LA HAUTEUR DU DESSUS DE TABLE :

GRHB22H28	22 x - x 28	60	10	898\$	147\$	249\$
GRHB22H35	22 x - x 35	62	12.7	933\$	164\$	268\$
GRHB22H41	22 x - x 40.5	63	14.2	949\$	171\$	270\$

GRHB22H35 - hauteur comptoir

GRHB22H28 - hauteur assise

GRHB22H41 - hauteur bar

Le piètement est expédié entièrement monté et est muni de patins réglables sur une course de 0,5 po pour tenir compte de **tables** surfaces inégales. Les vis sont comprises avec le piètement pour permettre de l'assujettir au support en mélamine de la table forum appropriée. Pour le choix de finis, se reporter à la page 18. S'assurer de vérifier que la table forum voulue et le piètement précisé soient d'une hauteur correspondante.

GSHB19H28	18.5 x 18.5 x 28	55	6.94	966\$	136\$	250\$
GSHB19H35	18.5 x 18.5 x 35	57	8.8	1022\$	151\$	287\$
GSHB19H41	18.5 x 18.5 x 40.5	58	9.84	1056\$	166\$	287\$

GSHB19H35 - hauteur comptoir

GSHB19H28 - hauteur assise

GSHB19H41 - hauteur bar

Le piètement est expédié entièrement monté et est muni de patins réglables sur une course de 0,5 po pour tenir compte de **tables** surfaces inégales. Les vis sont comprises avec le piètement pour permettre de l'assujettir au support en mélamine de la table forum appropriée. Pour le choix de finis, se reporter à la page 18. S'assurer de vérifier que la table forum voulue et le piètement précisé soient d'une hauteur correspondante.

À préciser
Fini

tables de formation



Bungee

44



Junction

56

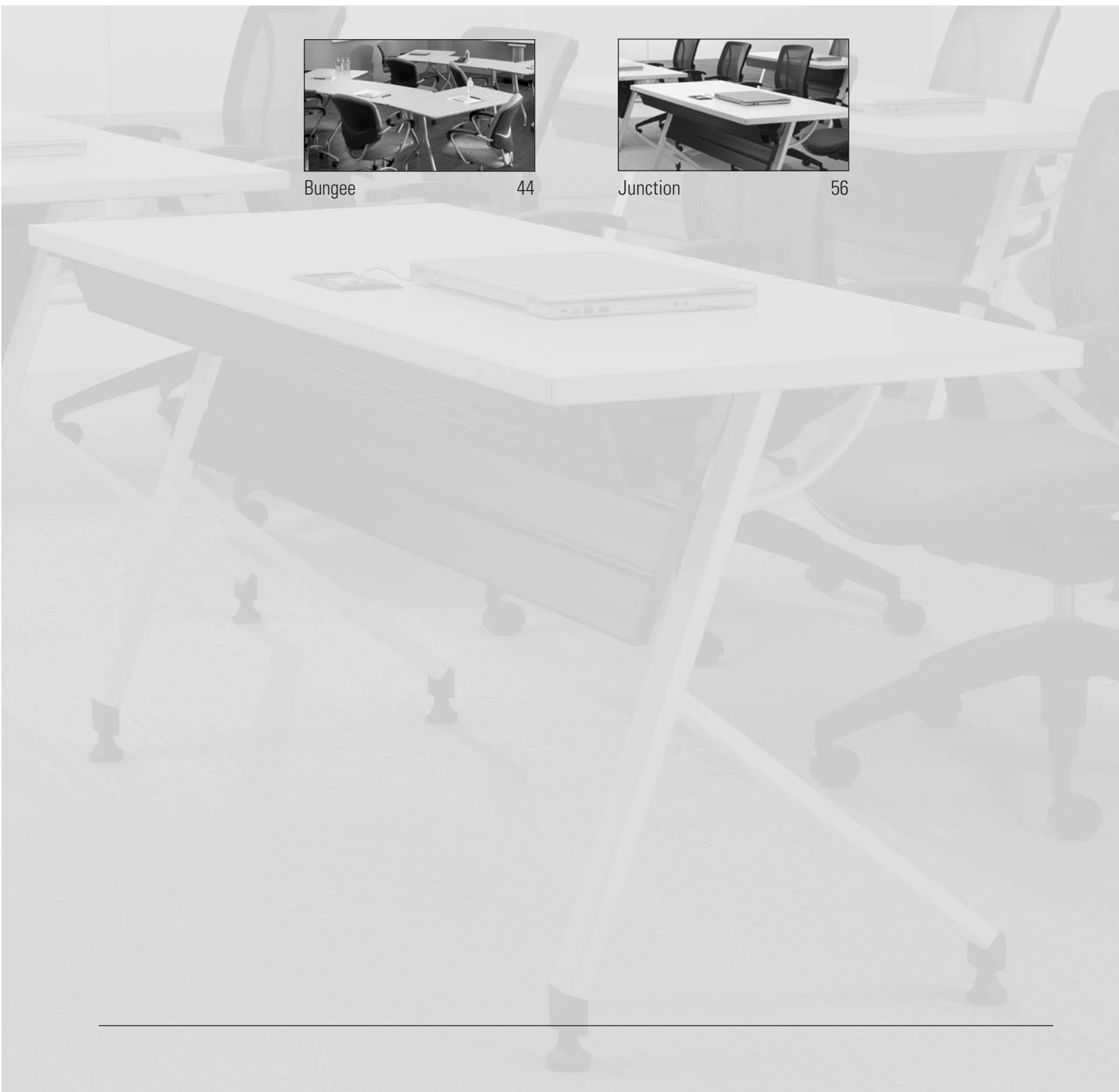



Bungee est une gamme de tables autoportantes et d'accessoires idéalement adaptés à la salle de classe, la salle de formation, la salle de conférence et tout autre espace exigeant des reconfigurations fréquentes. Toutes les tables comprennent des pieds et des câbles « bungee » qui permettent de les positionner ou de les reconfigurer en un tournemain, sans aucun outil.

Les tables Bungee présentent en option des coins arrondis et sont dotées d'un chant comprimable exclusif, dont les « cloches » sont expressément conçue pour se comprimer sous la tension des câbles bungee, créant un joint qui permet de bien positionner et d'aligner les tables jumelées tout en assurant un bord doux et souple. Quatre autres choix de chants sont également offerts.

Les tables se déclinent en plusieurs formes et sont offertes dans un vaste choix de finis mélaminés. Vous pouvez choisir entre des pieds fuselés ou araignée dans un fini noir ou tungstène dotés de patins réglables ou de roulettes en option. Des panneaux de fond courbes ou droits offerts en option rehaussent l'intimité; divers accessoires comme des passe-câbles ou des blocs d'alimentation complètent la gamme.

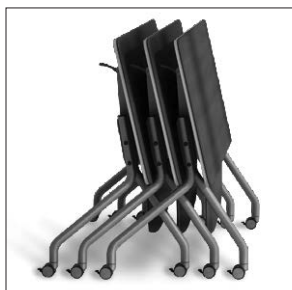

Les tables à dessus rabattables s'imbriquent pour se ranger facilement. Le dessus se rabat grâce à un mécanisme de déblocage à une main pouvant être actionné du côté gauche ou droit de la table.

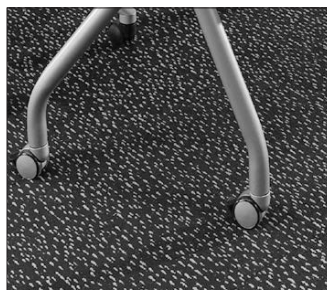

Des roulettes bloquantes en option sont offertes dans un fini noir ou tungstène (elles sont de série sur les modèles à dessus rabattables).

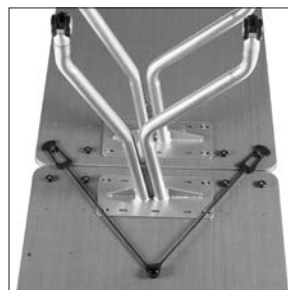

Les câbles bungee permettent de reconfigurer les aménagements en un tournemain.

Caractéristiques et avantages

- Les tables Bungee comprennent une surface de travail, un jeu de pieds ainsi que les câbles élastiques « bungee » intégrés et les connecteurs nécessaires.
- Les câbles bungee permettent de positionner ou de reconfigurer les tables en un tournemain, sans outil.
- Les dessus mesurent 1 po d'épaisseur et sont offerts dans diverses formes et dimensions.
- Les deux styles de pieds - fuselés ou araignée - sont offerts dans un fini tungstène ou noir.
- Les pieds sont dotés de série de patins de mise à niveau.
- Des panneaux de fond et de remplissage en mélamine aident à dissimuler les câbles et rehausser l'attrait visuel.
- Des chemins de câbles permettent de ranger les câbles dans deux canalisations distinctes.
- Des passe-câbles et des blocs d'alimentation en option ajoutent à la polyvalence.

RENSEIGNEMENTS GÉNÉRAUX

- Bungee est une gamme de tables autoportantes et d'accessoires idéalement adaptés à la salle de classe, la salle de formation, la salle de conférence et tout autre espace exigeant des reconfigurations fréquentes.
- Toutes les tables comprennent des pieds et des câbles « bungee » intégrés.
- Les câbles bungee permettent de reconfigurer les tables sans risquer de les endommager ou de perdre des pièces.
- Les dessus en stratifié haute pression sont offerts dans tous les finis Bungee.
- Les tables sont dotées d'un chant comprimable exclusif, dont les « cloches » sont expressément conçues pour se comprimer sous la tension des câbles, créant ainsi un joint qui permet de bien positionner et aligner les tables jumelées. D'autres choix de chants sont également offerts.
- Les produits Bungee ont été testés et répondent aux exigences de tous les essais mécaniques nécessaires.
- Pour les certifications environnementales, visitez globalfurnituregroup.com.

CONSTRUCTION

- Les dessus mesurent 1 po d'épaisseur, les panneaux de fond, $\frac{1}{16}$ po.
- Tous les modules en mélamine sont fabriqués à partir de panneaux de particules de 45 lb de densité recouverts de part et d'autre de mélamine haut rendement.
- Les dessus de 54 po L et plus comportent un raidisseur intégré.

CÂBLES BUNGEE

- Dispositif élastique breveté, les câbles élastiques « bungee » permettent d'unir des tables de même profondeur rapidement, sans outils.
- Grâce aux propriétés élastiques des câbles, deux tables jumelées peuvent être déplacées ensemble sans endommager les surfaces de travail ou les raccords.
- Les câbles bungee sont compris avec toutes les tables et sont assortis d'une garantie à vie.

CHANT

- Les tables ont dotées d'un chant comprimable exclusif, dont les « cloches » sont expressément conçues pour se comprimer sous la tension des câbles, créant ainsi un joint qui permet de bien positionner et aligner les tables jumelées.
- Les chants sont agencés au fini mélaminé de la surface de travail et agrémentés d'une garniture argentée (**BS**) ou noire (**BB**).
- Pour un chant plat agencé de 2 mm, préciser (**A3**).

PIEDS DE TABLES

- Deux styles de pieds sont offerts, soit des pieds fuselés ou des pieds araignée, offerts dans un fini noir (**TBL**) ou tungstène (**TTU**).
- Des patins de mise à niveau sont de série. Des roulettes sont offertes en option, sans supplément. Préciser (**TBC**) pour le fini noir ou (**TTC**) pour le fini tungstène. (Le fini des roulettes doit être le même que celui des pieds.) Se règlent en hauteur de 3 mm à 10 mm.



pied fuselé



pied araignée

PANNEAUX DE FOND

- Les panneaux de fond mesurent 13 po H et sont installés en retrait de $\frac{3}{4}$ po de l'arrière de la table et de 7 po des côtés.
- Ils sont dotés d'une canalisation souple.
- Ils sont offerts dans tous les finis mélaminés Bungee.

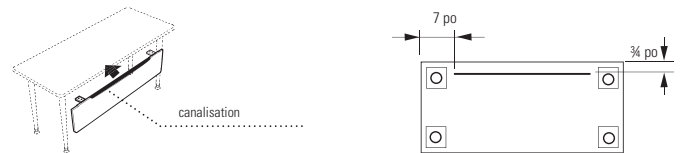

PANNEAUX DE FOND DE REMPLISSAGE

- Les panneaux de remplissage servent à combler l'espace entre deux panneaux de fond lorsque deux tables jumelées. Ils aident à dissimuler les câbles et rehaussent l'attrait visuel.
- Les panneaux sont offerts dans un fini argenté (**SI**) ou noir (**BK**), à préciser.

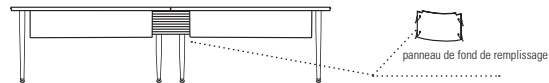

GESTION DES CÂBLES

- Les guide-câbles se montent à la face inférieure de la surface de travail ET sont offerts en longueurs de 5 po ou de 22 po.
- Le guide-câbles de 5 po comporte une pince, celui de 22 po en comprend deux.
- On peut faire courir les câbles voix et données séparément.
- Les guide-câbles sont offerts en noir uniquement.

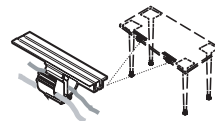

guide-câbles de 5 po



guide-câbles de 22 po

1. PRÉCISER LE NUMÉRO DE MODÈLE

2. PRÉCISER LE FINI

Finis mélaminés :

ACJ Acajou absolu	FCL Première classe
ASN Asian Night	NBL Noce Biondo
AWC Cerisier Avant	NGL Noce Grigio
AWH Miel Avant	NEL Noce Leggero
BLK Noir	NML Noce Medio
BZD Blizzard	QTM Acajou sur quartier
BRC Cobalt brossé	SBY Beauté naturelle
CMB Érable clair	SDT Concassé
CGY Gris hors série	SOG Orage
DES Espresso profond	WHE Brou
DWT Blanc de blancs	WHC Chocolat blanc
FAS Fashionista	WCR Cerisier d'hiver

Chant :

BB	Chant comprimable avec garniture noire
BS	Chant comprimable avec garniture argentée
A3	Chant plat agencé de 2 mm

Pieds de table :

TBL	Noir
TTU	Tungstène

Roulettes :

TBC	Noir
TTC	Tungstène

Poignées :

HS	Fini argenté
HT	Fini noir

Panneau de fond - Chant :

SI	Argenté
BK	Noir

Pieds de meubles :

TBL	Noir
TTU	Tungstène

3. PRÉCISER LES OPTIONS

PASSE-CÂBLES

- Il est possible d'ajouter d'autres passe-câbles aux emplacements standard (à gauche, au centre, à droite) sur les **dessus rectangulaires** de 48 po de largeur ou plus. Commander **FOG1, FOG2** ou **FOG3**. **Ajouter 91 \$**
- Un passe-câbles en option peut être ajouté à l'emplacement du **centre uniquement** des **dessus rectangulaires** de 36 po et 42 po de largeur, des **dessus trapézoïdaux** et sur **toutes les tables rabattables et transformables**. **FOG2**. **Ajouter 91 \$** par table.
- Lorsque **FOG2** est précisé, l'emplacement s'applique à toutes les 4 ou 6 tables des ensembles de tables transformables.
- La découpe pratiquée pour recevoir un passe-câbles mesure 3,25 po L sur 1,875 po P.
- Des passe-câbles peuvent être installés à d'autres emplacements. Commander au moyen du code **CSG**. **Ajouter 132 \$**. Un dessin indiquant les mesures verticales et horizontales par rapport au centre de la découpe doit être fourni (se reporter aux exemples à gauche). Consulter la **Demande d'emplacement sur mesure de passe-câbles** à la section Références à la fin de la liste de prix.

Dimensions de la découpe

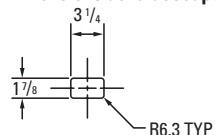

Passe-câbles

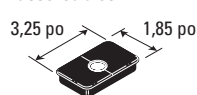

Dessus rectangulaires

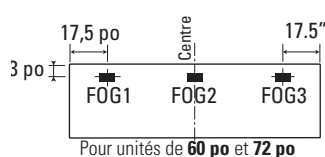
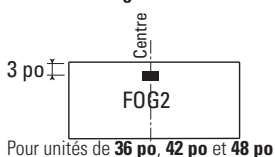

Dessus trapézoïdaux et tables rabattables

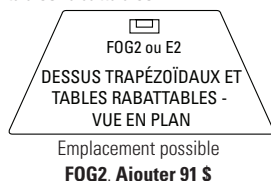

Tables transformables

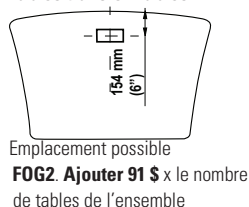

CARACTÉRISTIQUES À PRÉCISER

- Les caractéristiques signalées par un astérisque ne visent que les produits également signalés par un astérisque (*).

SOLUTION MODPOWER CONNECTÉE EN SÉRIE

- Ajoutez une alimentation électrique + USB polyvalente aux **tables rectangulaires** Bungee. Branchez jusqu'à 4 modules avec une seule source d'alimentation enfichable à fiche NEMA.
- Les modules ModPower sont vendus séparément; consultez la page 479 de la section Solutions de productivité.
- Commencez par un module de départ comprenant une alimentation câblée. Ajoutez des modules intermédiaires ou terminaux supplémentaires selon vos besoins. Les modules intermédiaires et terminaux sont munis de câbles de connexion.
- Les modules en applique se fixent sur les surfaces au moyen d'une pince ou de vis.
- Les modules encastrés nécessitent des découpes sur la surface de travail pour le montage.
 - Précisez l'option de découpe **MPS** pour une découpe unique destinée à recevoir un module ModPower encastré (la découpe sera centrée sur le côté d'approche) pour les tables rectangulaires **à dessus fixe de 42 po à 72 po L** et **à dessus rabattable de 48 po à 72 po L**. Ajouter **91 \$**. Nota : la découpe MPS n'est pas offerte sur les tables à dessus fixes de 36 po L ou à dessus rabattable de 42 po L.
 - Précisez l'option de découpe **MPD** pour une découpe à gauche et à droite, à 18,25 po des extrémités au centre de la table sur le côté d'approche pour les **tables rectangulaires de 60 po, 66 po et 72 po L**. Ajouter **183 \$**.

CONDITIONS DE JUMELAGE

- Les câbles Bungee permettent de reconfigurer rapidement les aménagements, selon les besoins. Grâce aux propriétés élastiques des câbles, deux tables jumelées peuvent être déplacées ensemble sans endommager les surfaces de travail ou les raccords.
- Jumeler les tables entre elles est simple et intuitif. Aucun outil n'est nécessaire - il n'y a aucune pièce mobile susceptible d'être égarée.
- Les câbles bungee permettent d'unir des tables de même profondeur dans toutes les directions.
- Les tables rectangulaires de 48 po de longueur et plus peuvent être unies dans des configurations droites ou en L. Les tables rectangulaires de 36 po et 42 po ne peuvent être unies que dans des configurations droites.

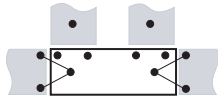
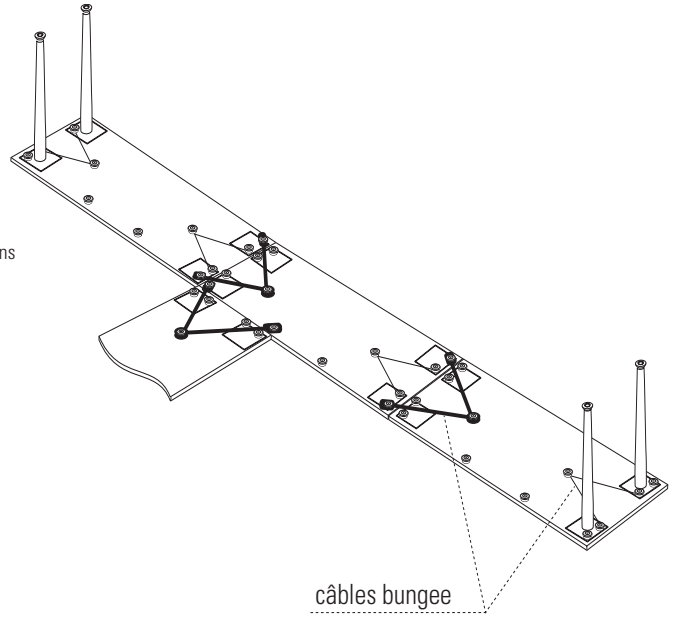

tables rectangulaires



tables en pointe

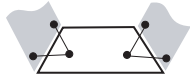

tables trapézoïdale

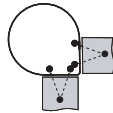

tables en forme de goutte

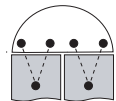

tables demi-lune

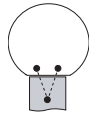

tables circulaires tronquées

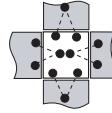

tables carrées



tables clé de voûte



tables biseau

TABLES RABATTABLES - DESSUS RABATTUS POUR LE RANGEMENT

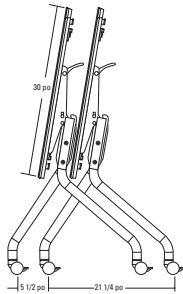
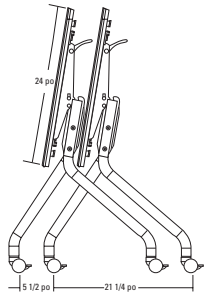

TABLES RECTANGULAIRES

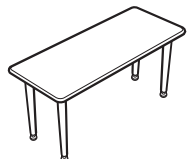
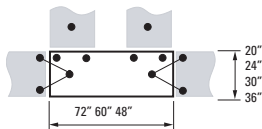
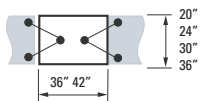

Table rectangulaire - pieds fuselés

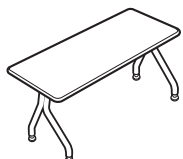
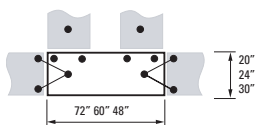
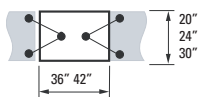

Table rectangulaire - pieds araignée

MODÈLE	DIMENSIONS	POIDS/LB	VOLUME/PI ³	PRIX STRATIFIÉ
--------	------------	----------	------------------------	----------------

L x P x H

B2436REF (HP)	36 x 24 x 28.7	65	5.75	931\$
B2442REF (HP)	42 x 24 x 28.7	69	6	1015\$
B2448REF (HP)	48 x 24 x 28.7	72	6.5	1039\$
B2460REF (HP)	60 x 24 x 28.7	82	7.25	1277\$
B2472REF (HP)	72 x 24 x 28.7	91	8	1547\$
B3036REF (HP)	36 x 30 x 28.7	70	7.25	1074\$
B3042REF (HP)	42 x 30 x 28.7	78	7.5	1141\$
B3048REF (HP)	48 x 30 x 28.7	81	7.5	1199\$
B3060REF (HP)	60 x 30 x 28.7	92	8.25	1324\$
B3072REF (HP)	72 x 30 x 28.7	102	9	1560\$
B3642REF (HP)	42 x 36 x 28.7	83	7.5	1209\$
B3648REF (HP)	48 x 36 x 28.7	91	8	1304\$
B3660REF (HP)	60 x 36 x 28.7	103	9	1419\$
B3672REF (HP)	72 x 36 x 28.7	116	10	1686\$

Table autoportante. Comprend quatre pieds fuselés avec patins de mise à niveau et des câbles bungee. Lorsque le choix de chant (**BB**) ou (**BS**) est précisé, la surface est dotée d'arêtes arrondies; lorsque le choix de chant (**A3**) est précisé, la surface est dotée d'arêtes vives. Les câbles élastiques bungee permettent d'unir des tables de même profondeur.

Expédiée facile à monter, 2 boîtes. Panneau de fond offert, se reporter à la page 52.

- Les tables de 48 po de longueur et plus peuvent être unies dans des configurations droites ou en L.
- Les tables de 36 po et 42 po peuvent être unies dans des configurations droites uniquement.
- Des roulettes bloquantes sont offertes en option. Préciser un fini noir (**TBC**) ou tungstène (**TTC**).

B2436RES (HP)	36 x 24 x 28.7	62	7.25	1026\$
B2442RES (HP)	42 x 24 x 28.7	67	7.5	1107\$
B2448RES (HP)	48 x 24 x 28.7	71	10	1138\$
B2460RES (HP)	60 x 24 x 28.7	80	10.75	1372\$
B2472RES (HP)	72 x 24 x 28.7	89	11.25	1646\$
B3036RES (HP)	36 x 30 x 28.7	72	10.25	1198\$
B3042RES (HP)	42 x 30 x 28.7	80	10.5	1261\$
B3048RES (HP)	48 x 30 x 28.7	83	10.5	1324\$
B3060RES (HP)	60 x 30 x 28.7	94	11.25	1449\$
B3072RES (HP)	72 x 30 x 28.7	104	12	1672\$

Table autoportante. Comprend deux pieds araignée avec patins de mise à niveau et des câbles bungee. Lorsque le choix de chant (**BB**) ou (**BS**) est précisé, la surface est dotée d'arêtes arrondies; lorsque le choix de chant (**A3**) est précisé, la surface est dotée d'arêtes vives. Les câbles élastiques bungee permettent d'unir des tables de même profondeur.

Expédiée facile à monter, 2 boîtes. Panneau de fond offert, se reporter à la page 52.

- Les tables de 48 po de longueur et plus peuvent être unies dans des configurations droites ou en L.
- Les tables de 36 po et 42 po peuvent être unies dans des configurations droites uniquement.
- Des roulettes bloquantes sont offertes en option. Préciser un fini noir (**TBC**) ou tungstène (**TTC**).

À préciser

Fini - dessus
Détail de chant
Fini - pieds

Options

Roulettes
Passe-câbles
Découpe pour bloc d'alimentation

Accessoires

Bloc d'alimentation

TABLES TRAPÉZOÏDALES

MODÈLE DIMENSIONS POIDS/LB VOLUME/PI³ PRIX STRATIFIÉ

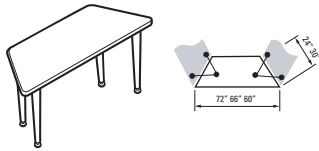

Table trapézoïdale - pieds fuselés

	L x P x H			
B2460TRF (HP)	60 x 24 x 28.7	71	7.5	1209\$
B2466TRF (HP)	66 x 24 x 28.7	74	8	1408\$
B2472TRF (HP)	72 x 24 x 28.7	78	8.25	1479\$
B3060TRF (HP)	60 x 30 x 28.7	78	8.5	1312\$
B3066TRF (HP)	66 x 30 x 28.7	81	9.5	1492\$
B3072TRF (HP)	72 x 30 x 28.7	85	9.5	1547\$

Table autoportante. Comprend quatre pieds fuselés avec patins de mise à niveau et des câbles bungee. Seulement les chants comprimables (**BB**) ou (**BS**) peuvent être appliqués (le choix de chant (**A3**) ne s'applique pas sur les tables trapézoïdales). Les câbles élastiques bungee permettent d'unir des tables de même profondeur. Expédiée facile à monter, 2 boîtes.
 Panneau de fond offert, se reporter à la page 52.

- Des roulettes bloquantes sont offertes en option. Préciser un fini noir (**TBC**) ou tungstène (**TTC**).

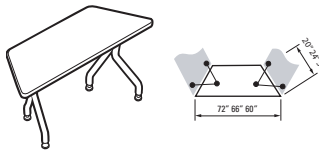

Table trapézoïdale - pieds araignée

B2460TRS (HP)	60 x 24 x 28.7	69	9.25	1304\$
B2466TRS (HP)	66 x 24 x 28.7	72	9.75	1532\$
B2472TRS (HP)	72 x 24 x 28.7	76	10	1574\$
B3060TRS (HP)	60 x 30 x 28.7	79	11.5	1424\$
B3066TRS (HP)	66 x 30 x 28.7	83	12.5	1605\$
B3072TRS (HP)	72 x 30 x 28.7	87	12.5	1661\$

Table autoportante. Comprend deux pieds araignée avec patins de mise à niveau et des câbles bungee. Seulement les chants comprimables (**BB**) ou (**BS**) peuvent être appliqués (le choix de chant (**A3**) ne s'applique pas sur les tables trapézoïdales). Les câbles élastiques bungee permettent d'unir des tables de même profondeur. Expédiée facile à monter, 2 boîtes.
 Panneau de fond offert, se reporter à la page 52.

- Des roulettes bloquantes sont offertes en option. Préciser un fini noir (**TBC**) ou tungstène (**TTC**).

TABLES CLÉ DE VOÛTE

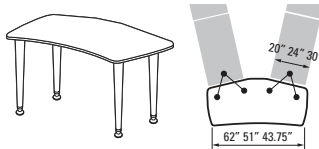

Table clé de voûte - pieds fuselés

B30KSF (HP)	62 x 30 x 28.7	69	7.6	1375\$
B24KSF (HP)	51 x 24 x 28.7	60	6.5	1171\$

Table autoportante. Comprend quatre pieds fuselés avec patins de mise à niveau et des câbles bungee. Lorsque le choix de chant (**BB**) ou (**BS**) est précisé, la surface est dotée d'arêtes arrondies; lorsque le choix de chant (**A3**) est précisé, la surface est dotée d'arêtes vives. Les câbles élastiques bungee permettent d'unir une table à d'autres tables de 24 po ou de 30 po P.
 Expédiée facile à monter, 2 boîtes. AUCUN panneau de fond ou panneau de remplissage n'est offert.

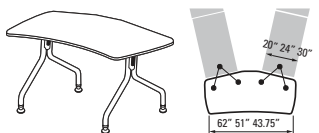

Table clé de voûte - pieds araignée

B30KSS (HP)	62 x 30 x 28.7	77	7.6	1541\$
B24KSS (HP)	51 x 24 x 28.7	66	6.5	1310\$

Table autoportante. Comprend deux pieds araignée avec patins de mise à niveau et des câbles bungee. Lorsque le choix de chant (**BB**) ou (**BS**) est précisé, la surface est dotée d'arêtes arrondies; lorsque le choix de chant (**A3**) est précisé, la surface est dotée d'arêtes vives. Les câbles élastiques bungee permettent d'unir une table à d'autres tables de 24 po ou de 30 po P.
 Expédiée facile à monter, 2 boîtes. AUCUN panneau de fond ou panneau de remplissage n'est offert.

À préciser

- Fini - dessus
- Détail de chant
- Fini - pieds

Options

- Passe-câbles (tables trapézoïdales)
- Roulettes (tables trapézoïdales)
- Découpe bloc d'alimentation (tables trapézoïdales)

Accessoires

- Bloc d'alimentation (tables trapézoïdales)

B TABLES BUNGEE^{MC}

TABLES BISEAUX

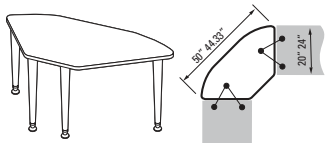

Table biseau - pieds fuselés

MODÈLE

DIMENSIONS

POIDS/LB

VOLUME/PI³

PRIX STRATIFIÉ

L x P x H

B24WEF (HP) 63 x 24 x 28.7 54 6.6 **1208\$**

Table autoportante. Comprend quatre pieds fuselés avec patins de mise à niveau et des câbles bungee. Lorsque le choix de chant (**BB**) ou (**BS**) est précisé, la surface est dotée d'arêtes arrondies; lorsque le choix de chant (**A3**) est précisé, la surface est dotée d'arêtes vives. Les câbles élastiques bungee permettent d'unir des tables de même profondeur. Expédiée facile à monter, 2 boîtes. Panneau de fond offert, se reporter à la page 52.

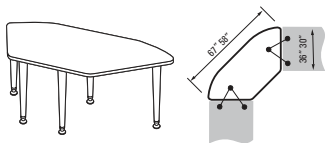

Table biseau - pieds fuselés

B30WEF (HP) 70 x 30 x 28.7 70 7.2 **1476\$**

Table autoportante. Comprend cinq pieds fuselés avec patins de mise à niveau et des câbles bungee. Lorsque le choix de chant (**BB**) ou (**BS**) est précisé, la surface est dotée d'arêtes arrondies; lorsque le choix de chant (**A3**) est précisé, la surface est dotée d'arêtes vives. Les câbles élastiques bungee permettent d'unir des tables de même profondeur. Expédiée facile à monter, 2 boîtes. Panneau de fond offert, se reporter à la page 52.

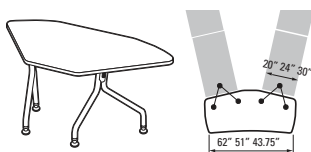

Table biseau - pieds araignée

B30WES (HP) 70 x 30 x 28.7 73 7.2 **1463\$**
B24WES (HP) 63 x 24 x 28.7 62 6.6 **1324\$**

Table autoportante. Comprend deux pieds araignée avec patins de mise à niveau et des câbles bungee. Lorsque le choix de chant (**BB**) ou (**BS**) est précisé, la surface est dotée d'arêtes arrondies; lorsque le choix de chant (**A3**) est précisé, la surface est dotée d'arêtes vives. Les câbles élastiques bungee permettent d'unir des tables de même profondeur. Expédiée facile à monter, 2 boîtes. Panneau de fond offert, se reporter à la page 52.

TABLES DEMI-LUNE

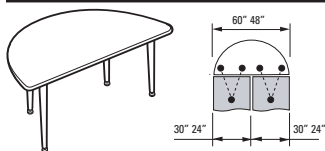

Table demi-lune - pieds fuselés

B2448HMF (HP) 48 x 24 x 28.7 110 7.75 **966\$**
B3060HMF (HP) 60 x 30 x 28.7 81 8.5 **1175\$**

Table autoportante. Comprend quatre pieds fuselés avec patins de mise à niveau et des câbles bungee. Lorsque le choix de chant (**BB**) ou (**BS**) est précisé, la surface est dotée d'arêtes arrondies; lorsque le choix de chant (**A3**) est précisé, la surface est dotée d'arêtes vives. Les câbles élastiques bungee permettent d'unir des tables de même profondeur. Expédiée facile à monter, 2 boîtes. AUCUN panneau de fond ou panneau de remplissage n'est offert.

- Des roulettes bloquantes sont offertes en option. Préciser un fini noir (**TBC**) ou tungstène (**TTC**).

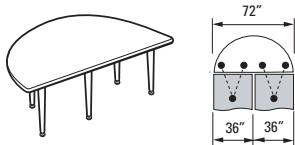

Table demi-lune - pieds fuselés

B3672HMF (HP) 72 x 36 x 28.7 110 11.5 **1641\$**

Table autoportante. Comprend cinq pieds fuselés avec patins de mise à niveau et des câbles bungee. Lorsque le choix de chant (**BB**) ou (**BS**) est précisé, la surface est dotée d'arêtes arrondies; lorsque le choix de chant (**A3**) est précisé, la surface est dotée d'arêtes vives. Les câbles élastiques bungee permettent d'unir des tables de même profondeur. Expédiée facile à monter, 2 boîtes. AUCUN panneau de fond ou panneau de remplissage n'est offert.

- Des roulettes bloquantes sont offertes en option. Préciser un fini noir (**TBC**) ou tungstène (**TTC**).

À préciser

Fini - dessus
Détail de chant
Fini - pieds

Options

Roulettes (tables demi-lune)
Passe-câbles (tables demi-lune)

Accessoires

Bloc d'alimentation (emplacement 2 uniquement)

TABLES DEMI-LUNE **MODÈLE** **DIMENSIONS** **POIDS/LB** **VOLUME/PI³** **PRIX STRATIFIÉ**

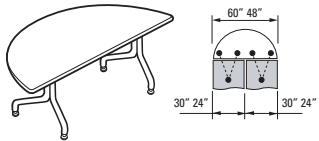

Table demi-lune - pieds araignée*

	L x P x H				
B2448HMS (HP)	48 x 24 x 28.7	67	9.25	1070\$	
B3060HMS (HP)	60 x 30 x 28.7	83	11.5	1295\$	

Table autoportante. Comprend deux pieds araignée avec patins de mise à niveau et des câbles bungee. Lorsque le choix de chant (**BB**) ou (**BS**) est précisé, la surface est dotée d'arêtes arrondies; lorsque le choix de chant (**A3**) est précisé, la surface est dotée d'arêtes vives. Les câbles élastiques bungee permettent d'unir des tables de même profondeur.

Expédiée facile à monter, 2 boîtes. AUCUN panneau de fond ou panneau de remplissage n'est offert.

- Des roulettes bloquantes sont offertes en option. Préciser un fini noir (**TBC**) ou tungstène (**TTC**).

TABLES CARRÉES

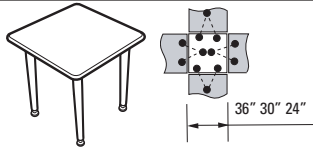

Table carrée - pieds fuselés

B3636SQF (HP)	36 x 36 x 28.7	78	8	1077\$	
---------------	----------------	----	---	---------------	--

Table autoportante. Comprend quatre pieds fuselés avec patins de mise à niveau et des câbles bungee. Lorsque le choix de chant (**BB**) ou (**BS**) est précisé, la surface est dotée d'arêtes arrondies; lorsque le choix de chant (**A3**) est précisé, la surface est dotée d'arêtes vives. Les câbles élastiques bungee permettent d'unir des tables de même profondeur. Expédiée facile à monter, 2 boîtes.

Nota : Les tables carrées ne sont PAS conçues pour recevoir un panneau de fond en mélamine.

- Des roulettes bloquantes sont offertes en option. Préciser un fini noir (**TBC**) ou tungstène (**TTC**).

À préciser

Fini - dessus
 Détail de chant
 Fini - pieds

Options

Roulettes
 Passe-câbles*

B TABLES BUNGEE^{MC}

PANNEAUX DE FOND - DROITS

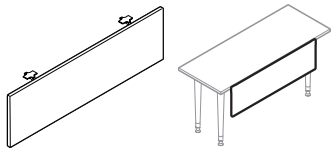

Panneau de fond - droit

MODÈLE	DIMENSIONS	POIDS/LB	VOLUME/PI ³	PRIX
	L x P x H			
BX36QMP	21 x 0.69 x 9.6	6	0.9	97\$
BX42QMP	27 x 0.69 x 9.6	7	1.1	101\$
BX48QMP	33 x 0.69 x 9.6	9	1.2	109\$
BX60QMP	45 x 0.69 x 9.6	12	1.6	117\$
BX66QMP	51 x 0.69 x 9.6	13	1.8	123\$
BX72QMP	57 x 0.69 x 9.6	14	2	127\$

Convient pour les tables **rectangulaires**. Une découpe passe-câbles et les ferrures de montage sont comprises. Offert dans les finis de série de la gamme. Le chant est offert dans un fini argenté (**SI**) ou noir (**BK**) uniquement, à préciser.

- Le numéro de modèle correspond à la largeur de la table à laquelle il doit être monté.

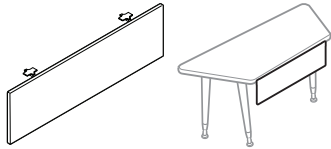

Panneau de fond - droit

BXM60QMP	27 x 0.69 x 9.6	7	1.1	101\$
BXM66QMP	33 x 0.69 x 9.6	9	1.2	109\$
BXM72QMP	39 x 0.69 x 9.6	10	1.4	113\$
BXL60QMP	21 x 0.69 x 9.6	6	0.9	98\$
BXL66QMP	27 x 0.69 x 9.6	7	1.1	101\$
BXL72QMP	33 x 0.69 x 9.6	9	1.2	109\$

Convient pour les tables **trapézoïdales**. Une découpe passe-câbles et les ferrures de montage sont comprises. S'installe sur la face courte de la table. Peut s'utiliser sur la face plus longue laissant un espace plus important. Offert dans les finis de série de la gamme. Le chant est offert dans un fini argenté (**SI**) ou noir (**BK**) uniquement, à préciser.

- Le numéro de modèle correspond à la largeur de la table à laquelle il doit être monté.
- Préciser un modèle BXM pour une table de 24 po P ou un modèle BXL pour une table de 20 po P.**

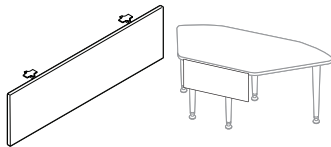

Panneau de fond - droit

BXWQMP	27 x 0.69 x 9.6	7	1.1	101\$
--------	-----------------	---	-----	--------------

S'utilise avec une table **biseau**. Comprend une ferrure de montage articulée. Conçu pour s'installer sur la face courte de la table. Offert dans les finis de série de la gamme. Le chant est offert dans un fini argenté (**SI**) ou noir (**BK**) uniquement, à préciser.

PANNEAUX DE REMPLISSAGE

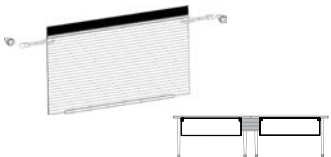

Panneau de remplissage - droit

BSFMS	21 x 0.25 x 9	1	0.3	98\$
-------	---------------	---	-----	-------------

Sert à combler l'espace entre deux panneaux de fond **droits** lorsque des tables sont jumelées en une course droite. Préciser un fini argenté (**SI**) ou noir (**BK**).

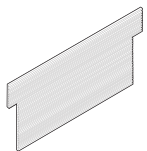

Panneau de remplissage - droit-biseau

BSWFM	19.6 x 9 x 0.25	2	0.1	127\$
-------	-----------------	---	-----	--------------

Sert à combler l'espace entre un panneau de fond droit et une table biseau. S'utilise avec les dessus biseau réguliers dotés de pieds fuselés ou les dessus rabattables dotés de pieds araignées.

À préciser
Finis

GESTION DE CÂBLES

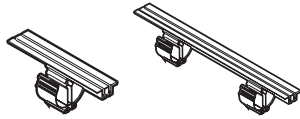

Guide-câbles, 5 po/22 po

MODÈLE	DIMENSIONS	POIDS/LB	VOLUME/PI ³	PRIX
	L x P x H			
BWMS5	5 x 2 x 3.5	1	0.1	6\$
BWMD22	22 x 2 x 3.5	1.5	0.1	15\$

Le guide-câbles peut s'installer rétroactivement à la face inférieure de la surface de travail. Comprend des pinces permettant d'acheminer les différents câbles séparément. Noir uniquement. Aucune spécification pour le guide-câbles.

- Commander le module **BWMS5** pour un guide-câbles de 5 po. Comprend une pince.
- Commander le module **BWMD22** pour un guide-câbles de 22 po. Comprend deux pinces.

B TABLES BUNGEE^{MC}

TABLES RABATTABLES - PIEDS ARAIGNÉE

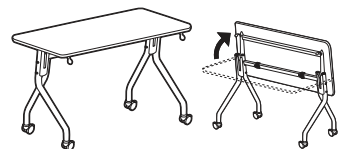
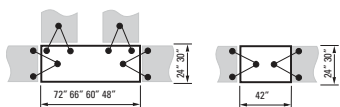

Table rabattable rectangulaire - pieds araignée*

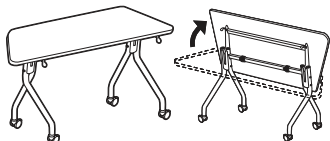
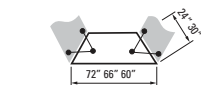

Table rabattable trapézoïdale - pieds araignée*

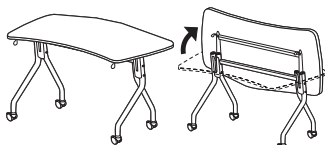

Table rabattable clé de voûte - pieds araignée

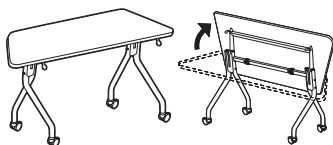

Table rabattable biseau - pieds araignée*

MODÈLE DIMENSIONS POIDS/LB VOLUME/PI³ PRIX STRATIFIÉ

L x P x H

BX2460RES (HP)	60 x 24 x 29.2	84	29	1694\$
BX2466RES (HP)	66 x 24 x 29.2	97	31.75	1761\$
BX2472RES (HP)	72 x 24 x 29.2	102	34.75	1796\$
BX3042RES (HP)	42 x 30 x 29.2	73	25.5	1663\$
BX3048RES (HP)	48 x 30 x 29.2	79	28.75	1682\$
BX3060RES (HP)	60 x 30 x 29.2	94	35.75	1774\$
BX3066RES (HP)	66 x 30 x 29.2	106	39.25	1859\$
BX3072RES (HP)	72 x 30 x 29.2	112	42.5	1893\$

Table à surface de travail rabattable pour faciliter le rangement. Lorsque le choix de chant (**BB**) ou (**BS**) est précisé, la surface est dotée d'arêtes arrondies; lorsque le choix de chant (**A3**) est précisé, la surface est dotée d'arêtes vives. Le mécanisme de déblocage à une main peut être actionné du côté gauche ou droit de la table. Les tables nichent l'une contre l'autre lorsque la surface est rabattue et peuvent être jumelées à d'autres tables de même profondeur à l'aide de câbles élastiques bungee. Expédié en 1 boîte. Des panneaux de fond pliants sont offerts, se reporter à la page 55.

- Les tables de 48 po de longueur et plus peuvent être unies dans des configurations droites ou en L.
- Des roulettes bloquantes sont de série. Préciser un fini noir (**TBC**) ou tungstène (**TTC**).

BX2460TRS (HP)	60 x 24 x 29.2	69	29	1594\$
BX2466TRS (HP)	66 x 24 x 29.2	74	31.75	1659\$
BX2472TRS (HP)	72 x 24 x 29.2	80	34.75	1680\$
BX3060TRS (HP)	60 x 30 x 29.2	72	35.75	1668\$
BX3066TRS (HP)	66 x 30 x 29.2	78	39.25	1751\$
BX3072TRS (HP)	72 x 30 x 29.2	84	42.5	1769\$

Table à surface de travail rabattable pour faciliter le rangement. Seulement les chants comprimables (**BB**) ou (**BS**) peuvent être appliqués (le choix de chant (**A3**)) ne s'applique pas sur les tables trapézoïdales). Le mécanisme de déblocage à une main peut être actionné du côté gauche ou droit de la table. Les tables nichent l'une contre l'autre lorsque la surface est rabattue et peuvent être jumelées à d'autres tables de même profondeur à l'aide de câbles élastiques bungee. Expédiée en 1 boîte. Des panneaux de fond pliants sont offerts, se reporter à la page 55.

- Des roulettes bloquantes sont de série. Préciser un fini noir (**TBC**) ou tungstène (**TTC**).

BX24KSS (HP)	51 x 24 x 29.2	69	24.75	1568\$
BX30KSS (HP)	62 x 30 x 29.2	79	36.75	1747\$

Table à surface de travail rabattable pour faciliter le rangement. Lorsque le choix de chant (**BB**) ou (**BS**) est précisé, la surface est dotée d'arêtes arrondies; lorsque le choix de chant (**A3**) est précisé, la surface est dotée d'arêtes vives. Le mécanisme de déblocage à une main peut être actionné du côté gauche ou droit de la table. Les tables nichent l'une contre l'autre lorsque la surface est rabattue et peuvent être jumelées à d'autres tables de même profondeur à l'aide de câbles élastiques bungee. Expédiée en 1 boîte. AUCUN panneau de fond ou panneau de remplissage n'est offert.

- Des roulettes bloquantes sont offertes en option. Préciser un fini noir (**TBC**) ou tungstène (**TTC**).

BX24WES (HP)	63 x 24 x 29.2	76	33	2031\$
BX30WES (HP)	70 x 30 x 29.2	84	33	2057\$

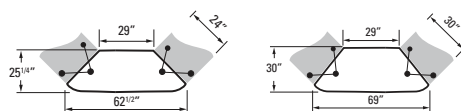

Table à surface de travail rabattable pour faciliter le rangement. Lorsque le choix de chant (**BB**) ou (**BS**) est précisé, la surface est dotée d'arêtes arrondies; lorsque le choix de chant (**A3**) est précisé, la surface est dotée d'arêtes vives. Le mécanisme de déblocage à une main peut être actionné du côté gauche ou droit de la table. Les tables nichent l'une contre l'autre lorsque la surface est rabattue et peuvent être jumelées à d'autres tables de même profondeur à l'aide de câbles élastiques bungee. Expédiée en 1 boîte. Des panneaux de fond pliants sont offerts, se reporter à la page 55.

- Des roulettes bloquantes sont offertes en option. Préciser un fini noir (**TBC**) ou tungstène (**TTC**).

À préciser

Fini - dessus*
Détail de chant*
Fini - pieds*

Options

Passe-câbles*
Découpe pour bloc d'alimentation*

Accessoires

Bloc d'alimentation*

PANNEAUX DE FOND - DROITS

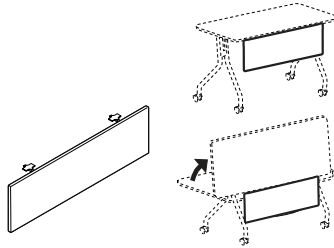

Panneau de fond - droit

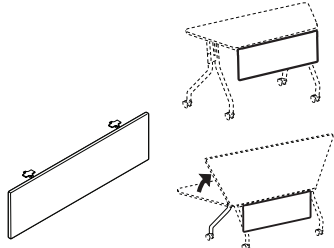

Panneau de fond - droit

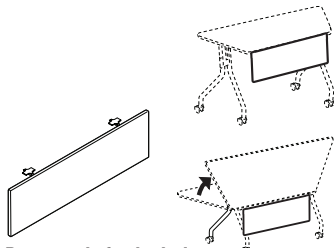

Panneau de fond - droit

MODÈLE	DIMENSIONS	POIDS/LB	VOLUME/PI ³	PRIX
	L x P x H			
BX36QMP	21 x 0.69 x 9.6	6	0.9	97\$
BX42QMP	27 x 0.69 x 9.6	7	1.1	101\$
BX48QMP	33 x 0.69 x 9.6	9	1.2	109\$
BX60QMP	45 x 0.69 x 9.6	12	1.6	117\$
BX66QMP	51 x 0.69 x 9.6	13	1.8	123\$
BX72QMP	57 x 0.69 x 9.6	14	2	127\$

Convient pour les **tables rabattables rectangulaires**. Comprend une ferrure de montage articulée. Offert dans les finis de série de la gamme. Le chant est offert dans un fini argenté (**SI**) ou noir (**BK**) uniquement, à préciser.

- Le numéro de modèle correspond à la largeur de la table à laquelle il doit être monté.

BXM60QMP	27 x 0.69 x 9.6	7	1.1	101\$
BXM66QMP	33 x 0.69 x 9.6	9	1.2	109\$
BXM72QMP	39 x 0.69 x 9.6	10	1.4	113\$
BXL60QMP	21 x 0.69 x 9.6	6	0.9	98\$
BXL66QMP	27 x 0.69 x 9.6	7	1.1	101\$
BXL72QMP	33 x 0.69 x 9.6	9	1.2	109\$

Convient pour les **tables rabattables trapézoïdales**. Comprend une ferrure de montage articulée. S'installe sur la face courte de la table. Peut s'utiliser sur la face plus longue laissant un espace plus important. Offert dans les finis de série de la gamme. Le chant est offert dans un fini argenté (**SI**) ou noir (**BK**) uniquement, à préciser.

- Le numéro de modèle correspond à la largeur de la table à laquelle il doit être monté.

BXWQMP	27 x 0.69 x 9.6	7	1.1	101\$
--------	-----------------	---	-----	--------------

Convient pour les **tables rabattables biseau**. S'installe sur la face courte de la table. Offert dans les finis de série de la gamme. Le chant est offert dans un fini argenté (**SI**) ou noir (**BK**) uniquement, à préciser.

- Le numéro de modèle correspond à la largeur de la table à laquelle il doit être monté.

À préciser

Fini - panneau de fond
Fini - Chant



Junction, une conception signée Zoëy Chu, est une gamme de tables attrayantes et abordables. Des dessus rectangulaires, demi-cercle, trapézoïdaux et clé de voûte sont offerts, permettant de créer une multitude de configurations pour votre salle de conseil, de classe ou de présentation.

Les configurations autoportantes ou avec les pieds Y communs vous permettent de créer des tables permanentes, ou encore des tables pouvant être reconfigurées aisément et rapidement. Un pied droit est également offert et s'utilise avec les dessus demi-cercle et clé de voûte.

La configuration avec pied commun offre un plus grand dégagement pour les jambes et permet de réduire les coûts, comme moins d'éléments sont nécessaires. La configuration autoportante, pour sa part, permet de réaménager les surfaces de travail en un tournemain, selon les besoins, pour une polyvalence.



Pieds Y.



Panneau de fond.



Une configuration avec pied commun offre un dégagement pour les jambes tout en réduisant les coûts.

Caractéristiques et avantages

- Les dessus mesurent 1 po d'épaisseur et sont fabriqués à partir de panneaux de particules de 45 lb de densité.
- Un chant agencé de 2 mm est de série.
- Un chant arrondi agencé (**RM**) est offert en option, sans supplément.
- Des panneaux de fond intégrant un chemin de câbles sont offerts en option.
- Des roulettes en option sont offertes avec ou sans mécanisme de blocage manuel et facilitent les déplacements.
- Des passe-câbles noirs facilitant la gestion des fils et câbles sont offerts en option et peuvent être commandés installés en usine.
- Des vis à serrage à main en option permettent une installation facile, sans outil.
- Les dessus Junction^{MC} sont offerts dans tous les finis mélaminés de Global. Les pieds se déclinent en deux couleurs.

RENSEIGNEMENTS GÉNÉRAUX

- La gamme Junction propose des tables polyvalentes pour la salle de classe, de formation ou de conseil
- Une conception exclusive signée Zooey Chu.
- Des dessus demi-cercle, trapézoïdaux et clé de voûte sont également offerts, permettant de créer une multitude de configurations.
- Des dessus rectangulaires sont offerts dans des profondeurs de 24 po et 30 po.
- Des panneaux de fond intégrant un chemin de câbles sont offerts en option.
- Un grand module de gestion de câbles peut loger plus de câbles ainsi que les fiches d'alimentation externes.
- Les modules sont expédiés facile à monter. Chaque élément est emballé séparément. Les pieds sont expédiés à raison d'un pied par boîte.
- Pour les certifications environnementales, visitez globalfurnituregroup.com.

SURFACES DE TRAVAIL

- Les surfaces de travail mesurent 1 po d'épaisseur sont fabriqués à partir de panneaux de particules de 45 lb de densité.
- Surfaces de travail en stratifié haute pression.

CONSTRUCTION

- Les dessus rectangulaires de 54 po L et plus sont dotés d'un raidisseur en acier pour assurer la rigidité structurelle.
- Les dessus sont prépercés et munis de douilles filetées en acier.
- Les patins réglables permettent un réglage jusqu'à 1 po.

CHANT

- Le chant agencé du programme préférentiel de Global est de série.
- Un chant arrondi agencé (**RM**) est offert en option pour les dessus rectangulaires, sans supplément.

PIEDS

- Pied Y d'un design inédit.
- Un pied droit peut se monter aux dessus demi-cercle et clé de voûte.
- Les pieds sont fabriqués en acier haut rendement.
- Les pieds sont finis au moyen d'une peinture époxyde sans danger pour l'environnement, recyclable, appliquée de façon électrostatique pour un fini durable.
- Les patins de mise à niveau en plastique noir permettent un réglage de $\frac{5}{8}$ po.
- Les pieds sont offerts dans un fini noir (**TBL**), stratus (**TIV**), blanc de blancs (**TDW**), brume (**TFO**), givre (**TFR**), kahlua (**TKA**), café au lait (**TLA**), moka (**TMO**), nevada (**TNE**), sable (**TSN**), ombre (**TSH**), avoine grillés (**TOA**) ou tungstène (**TTU**).
- Pieds Y :
Pied d'une portée de 21,5 po - Dessus de 24 po P.
Pied d'une portée de 24,5 po - Dessus de 30 po P.

ROULETTES

- Des roulettes sont offertes en option.
- Les roulettes de 1,5 po à doubles galets sont offertes avec ou sans mécanisme de blocage manuel et pivotent sur 360°.
- Les roulettes peuvent être utilisées dans toute combinaison, avec ou sans les patins de série.
- Utilisation suggérée : planchers à moquette.
- Les roulettes sont offertes en noir uniquement.
- Les roulettes sont vendues en emballages de deux.

JUMELAGE

- Des ferrures de jumelage sont offertes et permettent de jumeler des tables ensemble.
- Les ferrures de jumelage en acier sont finies à la poudre époxy noire et comprennent deux vis à serrage à main.
- Les ferrures procurent un maximum de stabilité avec un minimum de torsion.

CANALISATION

- Ce grand module de gestion de câbles peut loger plus de câbles ainsi que les fiches d'alimentation.
- La canalisation en PVC noir mesure 3,5 po H sur 4,25 po P et s'assujettit à la face inférieure du dessus.

CARACTÉRISTIQUES À PRÉCISER

- Les caractéristiques signalées par un astérisque ne visent que les produits également signalés par un astérisque (*).

1. PRÉCISER LE NUMÉRO DE MODÈLE

2. PRÉCISER LE FINI

Finis mélaminés :

ACJ	Acajou absolu	FCL	Première classe
ASN	Asian Night	NBL	Noce Biondo
AWC	Cerisier Avant	NGL	Noce Grigio
AWH	Miel Avant	NEL	Noce Leggero
BLK	Noir	NML	Noce Medio
BZD	Blizzard	QTM	Acajou sur quartier
BRC	Cobalt brossé	SBY	Beauté naturelle
CMB	Érable clair	SDT	Concassé
CGY	Gris hors série	SOG	Orage
DES	Espresso profond	WHE	Brou
DWT	Blanc de blancs	WHC	Chocolat blanc
FAS	Fashionista	WCR	Cerisier d'hiver

Finis - pieds :

TBL	Noir	TMO	Moka
TIV	Stratus	TNE	Nevada
TDW	Blanc de blancs	TSN	Sable
TFO	Brume	TSH	Ombre
TFR	Givre	TOA	Avoine grillée
TKA	Kahlua	TTU	Tungstène
TLA	Café au lait		

3. PRÉCISER LES OPTIONS

PANNEAU DE FOND

- Le panneau de fond de 11,25 po s'assujettit à la face inférieure du dessus.
- Un chemin de câbles intégré est de série.
- Le panneau de fond est offert en PVC noir.

PASSE-CÂBLES

- Des passe-câbles peuvent être installés aux emplacements standard sur les surfaces rectangulaires et trapézoïdales. Commander **FOG1**, **FOG2** ou **FOG3**. **Ajouter 91 \$**. Pour les surfaces clé de voûte, commander **FOG2** et **ajouter 91 \$**.
- La découpe pratiquée pour recevoir un passe-câbles mesure 3,25 po L sur 1,875 po P.

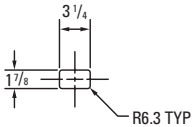

- Les passe-câbles précisés par le client doivent être commandés au moyen du code **CSG**. **Ajouter 132 \$**. Un dessin indiquant les mesures verticales et horizontales par rapport au centre de la découpe doit être fourni (se reporter aux exemples à gauche). Consulter la Demande d'emplacement sur mesure de passe-câbles à la section Références à la fin de la liste de prix.

EXEMPLES D'EMPLACEMENTS DE PASSE-CÂBLES ET DE BLOCS D'ALIMENTATION

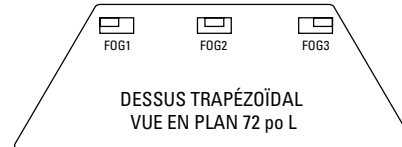
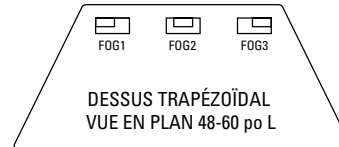

SOLUTION MODPOWER CONNECTÉE EN SÉRIE

- Ajoutez une alimentation électrique + USB polyvalente uniquement aux **tables rectangulaires** Junction. Branchez jusqu'à 4 modules avec une seule source d'alimentation enfichable à fiche NEMA.
- Les modules ModPower sont vendus séparément; consultez la page 479 de la section Solutions de productivité.
- Commencez par un module de départ comprenant une alimentation câblée. Ajoutez des modules intermédiaires ou terminaux supplémentaires selon vos besoins. Les modules intermédiaires et terminaux sont munis de câbles de connexion.
- Les modules en applique se fixent sur les surfaces au moyen d'une pince ou de vis.
- Les modules encastrés nécessitent des découpes sur la surface de travail pour le montage.
 - Précisez l'option de découpe **MPS** pour une découpe unique destinée à recevoir un module ModPower encastré (la découpe sera centrée sur le côté d'approche) pour les **tables rectangulaires de 30 po à 72 po L**. **Ajouter 91 \$**.
 - Précisez l'option de découpe **MPD** pour une découpe à gauche et à droite, à 15 po des extrémités au centre de la table sur le côté d'approche pour les **tables rectangulaires de 60 po, 66 po et 72 po L**. **Ajouter 183 \$**.

DESSUS RECTANGULAIRES **MODÈLE** **DIMENSIONS** **POIDS/LB** **VOLUME/PI³** **PRIX STRATIFIÉ**

L x P x H

JNR2442 (HP)	42 x 24 x 1	31	1.25	315\$
JNR2448 (HP)	48 x 24 x 1	35	1.4	340.50\$
JNRU2454 (HP)	54 x 24 x 1	42	1.52	475.50\$
JNRU2460 (HP)	60 x 24 x 1	47	1.67	505.50\$
JNRU2466 (HP)	66 x 24 x 1	52	1.82	547.50\$
JNRU2472 (HP)	72 x 24 x 1	57	2	585\$
JNR3042 (HP)	42 x 30 x 1	38	1.51	372\$
JNR3048 (HP)	48 x 30 x 1	44	1.7	405\$
JNRU3054 (HP)	54 x 30 x 1	52	1.9	543\$
JNRU3060 (HP)	60 x 30 x 1	59	2.1	579\$
JNRU3066 (HP)	66 x 30 x 1	64	2.26	622.50\$
JNRU3072 (HP)	72 x 30 x 1	70	2.5	663\$

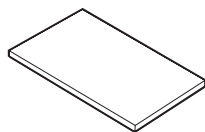

Dessus rectangulaire*

Dessus prépercé et muni de douilles filetées en acier permettant des configurations autoportantes ou avec pieds communs. **Les dessus de 54 po ou plus comportent un raidisseur en acier d'épaisseur 16.**

DESSUS DEMI-CERCLE

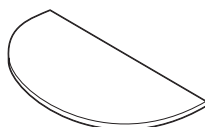

Dessus demi-cercle

JNHFS2448 (HP)	48 x 24 x 1	34	1.4	375\$
JNHFS2454 (HP)	54 x 27 x 1	38.25	1.52	472.50\$
JNHFS3060 (HP)	60 x 30 x 1	53	1.67	502.50\$
JNHFS3066 (HP)	66 x 33 x 1	58.3	1.82	646.50\$

Dessus prépercé et muni de douilles filetées en acier permettant des configurations autoportantes ou avec pieds communs. Quatre pieds sont nécessaires pour une configuration autoportante.

- Les modules **JNHFS2448** et **JNHFS2454** se jumellent à une face de 24 po P.
- Les modules **JNHFS3060** et **JNHFS3066** se jumellent à une face de 30 po P.

DESSUS TRAPÉZOÏDAUX

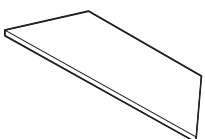

Dessus trapézoïdal

JNTT2448 (HP)	48 x 20.5 x 1	33	1.4	358.50\$
JNTT2460 (HP)	60 x 20.5 x 1	41.25	1.67	435\$
JNTT3060 (HP)	60 x 25.75 x 1	50.5	2.1	471\$
JNTT3072 (HP)	72 x 25.75 x 1	61	2.5	537\$

Dessus prépercé et muni de douilles filetées en acier permettant des configurations autoportantes ou avec pieds communs.

- Les modules **JNTT2448** et **JNTT2460** se jumellent à une face de 24 po P.
- Les modules **JNTT3060** et **JNTT3072** se jumellent à une face de 30 po P.

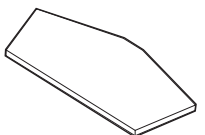

Dessus clé de voûte

JN5S2424 (HP)	42 x 24 x 1	35	1.4	405\$
JN5S3030 (HP)	54 x 30 x 1	53	2.1	517.50\$

Dessus prépercé et muni de douilles filetées en acier permettant des configurations autoportantes ou avec pieds communs. Trois pieds sont nécessaires pour une configuration autoportante.

- Le module **JN5S2424** se jumelle à une face de 24 po P.
- Le module **JN5S3030** se jumelle à une face de 30 po P.

À préciser
Fini

Options
Passe-câbles*

Accessoires
Bloc d'alimentation*

PANNEAUX DE FOND

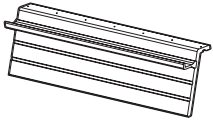

Panneau de fond

MODÈLE

DIMENSIONS

POIDS/LB

VOLUME/PI³

PRIX

L x P x H

JNMP42	29.19 x 6.92 x 11.25	3.7	1.5	186\$
JNMP48	35.19 x 6.92 x 11.25	4.5	1.75	210\$
JNMP54	41.19 x 6.92 x 11.25	5	2	234\$
JNMP60	47.19 x 6.92 x 11.25	5.9	2.25	260\$
JNMP66	53.19 x 6.92 x 11.25	6.6	2.5	274\$
JNMP72	59.19 x 6.92 x 11.25	7.4	2.75	300\$

Panneau de fond avec chemin de câbles intégré. S'utilise avec les **dessus rectangulaires JNR**. Plastique noir, 11,25 po H. Aspect cannelé attrayant. S'installe à l'aide des trous prépercés dans le dessus de table.

CHEMINS DE CÂBLES



Chemin de câbles

JNEC5S	12.5 x 4.14 x 3.63	1	0.1	46\$
--------	--------------------	---	-----	-------------

S'utilise avec les **dessus clé de voûte JN5S**. Peut loger plus de câbles ainsi que des fiches d'alimentation. Plastique noir, 3,5 po H. S'installe à l'aide des trous prépercés dans le dessus de table.



Chemin de câbles

JNEC42	41.75 x 4.14 x 3.63	2.52	0.33	117\$
JNEC48	47.75 x 4.14 x 3.63	2.88	0.38	139\$
JNEC54	53.75 x 4.14 x 3.63	3.24	0.43	153\$
JNEC60	59.75 x 4.14 x 3.63	3.6	0.48	172\$
JNEC66	65.75 x 4.14 x 3.63	3.96	0.53	172\$
JNEC72	71.75 x 4.14 x 3.63	4.32	0.58	234\$

S'utilise avec les **dessus rectangulaires JNR**. Peut loger plus de câbles ainsi que des fiches d'alimentation. Plastique noir, 3,5 po H. S'installe à l'aide des trous prépercés dans le dessus de table.

À préciser

Fini (clé de voûte)

Options

Passe-câbles (clé de voûte)

Accessoires

Bloc d'alimentation (clé de voûte)

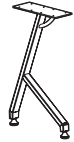
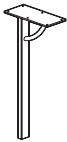
PIEDS	MODÈLE	DIMENSIONS L x P x H	POIDS/LB	VOLUME/PI ³	PRIX
	JNLEG24	2 x 21.5 x 27.3	10	2.5	170\$
Pied Y	<p>La portée du pied est de 21,5 po. Patins de mise à niveau de série. Se monte à un dessus de 24 po P.</p> <ul style="list-style-type: none"> • Le prix indiqué est le prix par pied. • Pour le choix de finis, se reporter à la page 58. 				
	JNLEG30	2 x 24.5 x 27.3	11	2.85	187\$
Pied Y	<p>La portée du pied est de 24,5 po. Patins de mise à niveau de série. Se monte à un dessus de 30 po P.</p> <ul style="list-style-type: none"> • Le prix indiqué est le prix par pied. • Pour le choix de finis, se reporter à la page 58. 				
	JNLEG	2 x 1 x 27.3	6	1.3	155\$
Pied droit	<p>Patins de mise à niveau de série. Se monte à un dessus demi-cercle ou clé de voûte. La plaque de montage mesure 11 po P sur 5 po L.</p> <ul style="list-style-type: none"> • Le prix indiqué est le prix par pied. • Pour le choix de finis, se reporter à la page 58. 				

À préciser
Fini (sauf JNECTxxxx)

ROULETTES	MODÈLE	DIMENSIONS	POIDS/LB	VOLUME/PI ³	PRIX
-----------	--------	------------	----------	------------------------	------

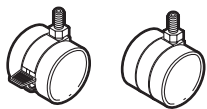

Roulettes

	L x P x H			
JNCP	- x - x 1.5	-	-	30\$

Jeu de deux - roulettes de 1,5 po à doubles galets (une bloquante). Utilisation suggérée : planchers à moquette. Les roulettes sont interchangeables avec les patins. Noir uniquement.

- S'utilise avec les modules Junction uniquement.
- Les roulettes n'affectent PAS la hauteur de la table.

ACCESSOIRES	MODÈLE	DIMENSIONS	POIDS/LB	VOLUME/PI ³	PRIX
-------------	--------	------------	----------	------------------------	------



Vis à serrage à main

JNTS	1.25 x 1.25 x 1.5	-	-	17\$
------	-------------------	---	---	-------------

Vis à serrage à main à tête triangulaire. Tige filetée de 0,75 po en acier. Jeu de quatre. Peut s'utiliser à la place des vis fournies pour permettre l'installation des pieds Y à une surface de travail sans outils. Noir uniquement.

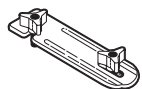

Ferrure de jumelage

JNGFP	2.5 x 5 x 1.13	0.2	0.1	28\$
-------	----------------	-----	-----	-------------

Ferrure en acier finie époxy noir avec deux vis à serrage à main. Sert à jumeler des tables ensemble pour plus de stabilité ou encore à unir des modules autoportants. Toutes les surfaces de travail présentent des trous dans les coins pour recevoir cette ferrure.

La ferrure est vendue individuellement.

tables d'accueil et d'appoint



Citi 64



Tables d'appoint 65



River+ 67



Sirena 70



Soda 69



Wind 71



C TABLES CITI

TABLES CITI

Notes :

- Les tables Citi proposent une version contemporaine d'un classique intemporel pour rehausser le décor de tout bureau.
- Les pieds sont offerts **de série** dans un fini tungstène (**TTU**). Ils sont offerts dans un fini noir (**TBL**) en option, sans supplément. Un fini chromé (**CHM**) est également possible.

Ajouter 68 \$.

- Le dessus des tables est offert en verre trempé ou en mélamine.
- Les tables Citi sont offertes dans les finis suivants pour s'agencer aux sièges en bois et aux meubles de Global :

ACJ	Acajou absolu	FCL	Première classe
ASN	Nuit d'Orient	NBL	Noce Biondo
AWC	Cerisier Avant	NGL	Noce Grigio
AWH	Miel Avant	NEL	Noce Leggero
BLK	Noir	NML	Noce Medio
BZD	Blizzard	QTM	Acajou sur quartier
BRC	Cobalt brossé	SBY	Beauté naturelle
CMB	Érable clair	SDT	Concassé
CGY	Gris hors série	SOG	Orage
DES	Espresso profond	WHE	Brou
DWT	Blanc de blancs	WHC	Chocolat blanc
FAS	Fashionista	WCR	Cerisier d'hiver

TABLES CITI	MODÈLE	DIMENSIONS	POIDS/LB	VOLUME/PI ³	PRIX
L x P x H					
	7885	20 x 24 x 20	45	6	751\$
	(dessus en mélamine)				
	7886	20 x 24 x 20	52	6	981\$
	(dessus en verre)				
Pieds tubulaires en métal. Dessus en verre trempé ou en mélamine. Expédiée montée, 1 boîte.					
	7887	40 x 20 x 15	50	6.5	784\$
	(dessus en mélamine)				
	7888	40 x 20 x 15	65	6.5	1133\$
	(dessus en verre)				
Pieds tubulaires en métal. Dessus en verre trempé ou en mélamine. Expédiée montée, 1 boîte.					
	7889	33 x 33 x 15	80	8.75	1347\$
	(dessus en verre)				
Pieds tubulaires en métal. Dessus en verre trempé. Expédiée montée, 1 boîte.					

À préciser

Fini - dessus

Fini - pieds

TABLES D'APPOINT CYLINDRIQUES ET CUBIQUES

Notes :

- La face extérieure est finie en stratifié haute pression.
- Les tables cylindriques de qualité comporte une structure intérieure souple en contreplaqué, idéales pour les milieux institutionnels ou à grand trafic.
- Les tables conviennent parfaitement pour les aires d'accueil, leur fini s'agençant à celle de bureaux, de tables de conférence et d'accessoires de Global.
- Les tables sont expédiées montées, 1 boîte.
- Les poids affichés dans la colonne POIDS/LB sont les poids d'expédition
- Les tables sont offertes dans les finis suivants :

ACJ Acajou absolu	FCL Première classe
ASN Nuit d'Orient	NBL Noce Biondo
AWC Cerisier Avant	NGL Noce Grigio
AWH Miel Avant	NEL Noce Leggero
BLK Noir	NML Noce Medio
BZD Blizzard	QTM Acajou sur quartier
BRC Cobalt brossé	SBY Beauté naturelle
CMB Érable clair	SDT Concassé
CGY Gris hors série	SOG Orage
DES Espresso profond	WHE Brou
DWT Blanc de blancs	WHC Chocolat blanc
FAS Fashionista	WCR Cerisier d'hiver

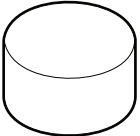
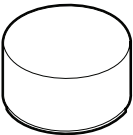
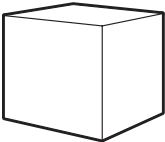
TABLES D'APPOINT CYLINDRIQUES ET CUBIQUES	MODÈLE	DIMENSIONS	POIDS/LB	VOLUME/PI³	PRIX
 <p>Table cylindrique de qualité sans socle</p>	L x P x H				
	CPFD1816	18 x - x 16	23	6.5	832\$
	CPFD1821	18 x - x 21	26.5	8	856\$
	CPFD2416	24 x - x 16	32.5	11	865\$
	CPFD2421	24 x - x 21	35	12.5	886\$
	CPFD3016	30 x - x 16	45.5	15.5	1024\$
	CPFD3021	30 x - x 21	48	17	1079\$
Stratifié haute pression sur âme en contreplaqué souple de 11/32 po. Patins réglables en plastique. Sans socle.					
 <p>Table cylindrique de qualité sur socle</p>	CPPD1816	18 x - x 16	27.5	6.5	877\$
	CPPD1821	18 x - x 21	31	8	898\$
	CPPD2416	24 x - x 16	38.7	11	908\$
	CPPD2421	24 x - x 21	41.2	12.5	931\$
	CPPD3016	30 x - x 16	54.5	15.5	1038\$
	CPPD3021	30 x - x 21	57	17	1138\$
	Stratifié haute pression sur âme en contreplaqué souple de 11/32 po. Patins réglables en plastique. Socle en retrait.				
 <p>Table cubique sans socle</p>	CU1816	18 x 18 x 16	26	3.3	502\$
	CU1821	18 x 18 x 21	30	4	544\$
	CU2416	24 x 24 x 16	38	6	526\$
	CU2421	24 x 24 x 21	43.5	7	569\$
	CU3016	30 x 30 x 16	50.8	6.5	553\$
	CU3021	30 x 30 x 21	57.5	8	595\$
	Stratifié haute pression sur âme en contreplaqué de 0,75 po. Patins réglables en plastique. Sans socle.				

À préciser _____
Fini

A TABLES D'APPOINT EN MÉLAMINE

TABLES D'APPOINT EN MÉLAMINE

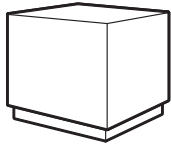

Table cubique sur socle

MODÈLE	DIMENSIONS L x P x H	POIDS/LB	VOLUME/PI³	PRIX
CUP1816	18 x 18 x 16	28	3	545\$
CUP1821	18 x 18 x 21	33.5	4	586\$
CUP2416	24 x 24 x 16	41.5	6	573\$
CUP2421	24 x 24 x 21	48	7	615\$
CUP3016	30 x 30 x 16	53.8	6.5	638\$
CUP3021	30 x 30 x 21	62.3	8	695\$

Stratifié haute pression sur âme en contreplaqué de 0,75 po. Patins réglables en plastique. **Sur socle.**

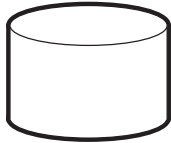

Table cylindrique sans socle

CY1816	18 x - x 16	21	3.3	465\$
CY1821	18 x - x 21	27	4.3	512\$
CY2416	24 x - x 16	33	6	485\$
CY2421	24 x - x 21	39	7	526\$
CY3016	30 x - x 16	44.5	8	573\$
CY3021	30 x - x 21	52.7	11	616\$

Stratifié haute pression sur âme en aggloméré de 0,375 po. Patins réglables en plastique. **Sans socle.**

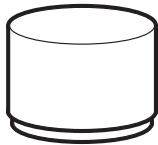

Table cylindrique sur socle

CYP1816	18 x - x 16	26.5	3.3	502\$
CYP1821	18 x - x 21	32	4.3	545\$
CYP2416	24 x - x 16	40	6	522\$
CYP2421	24 x - x 21	46	7	564\$
CYP3016	30 x - x 16	52.3	8	614\$
CYP3021	30 x - x 21	60.5	11	654\$

Stratifié haute pression sur âme en aggloméré de 0,375 po. Patins réglables en plastique. **Socle en retrait.**

À préciser
Fini

RIVER+ TABLES

Notes:

• Les tables sont fabriquées en stratifié haute pression et sont offertes dans les finis suivants pour s'agencer aux sièges en bois et aux meubles de Global :

ACJ Acajou absolu	FCL Première classe
ASN Nuit d'Orient	NBL Noce Biondo
AWC Cerisier Avant	NGL Noce Grigio
AWH Miel Avant	NEL Noce Leggero
BLK Noir	NML Noce Medio
BZD Blizzard	QTM Acajou sur quartier
BRC Cobalt brossé	SBY Beauté naturelle
CMB Érable clair	SDT Concassé
CGY Gris hors série	SOG Orage
DES Espresso profond	WHE Brou
DWT Blanc de blancs	WHC Chocolat blanc
FAS Fashionista	WCR Cerisier d'hiver

- Des pieds droits sont de série en fini chromé (**CHM**) et munis de patins réglables noirs qui ne marquent pas.
- Les pieds sont également offerts dans les finis suivants : noir (**TBL**), stratus (**TIV**), blanc de blancs (**TDW**), brume (**TFO**), givre (**TFR**), kahlua (**TKA**), café au lait (**TLA**), Moka (**TMO**), nevada (**TNE**), sable (**TSN**), ombre (**TSH**), avoine grillée (**TOA**) et tungstène (**TTU**). Sans supplément. À préciser.
- Les pieds fuselés inédits sont faits d'acier soudé. Chaque pied est solidement boulonné au bâti. Le pied de série mesure 6,5 po H, facilitant l'entretien sous les meubles. Les pieds sont également offerts dans des hauteurs de 3 po et de 8 po. Les pieds des trois hauteurs peuvent être munis de fixations au sol. À préciser :
 - (S6) Réguliers (6,5 po) avec patins réglables. Sans supplément. (F6) Réguliers (6,5 po) avec fixation au sol. **Ajouter 90 \$.**
 - (S3) Bas (3 po) avec patins réglables. Sans supplément. (F3) Bas (3 po) avec fixation au sol. **Ajouter 90 \$.**
 - (S8) Hauts (8 po) avec patins réglables. Sans supplément. (F8) Hauts (8 po) avec fixation au sol. **Ajouter 90 \$.**
- Les produits peuvent être lestés pour mieux rester en place. Préciser (**CW**) – se reporter au modèle voulu pour le poids supplémentaire et le supplément.
- Les tables peuvent être dotées de modules alimentation-USB situés à des emplacements prédéterminés **E1, E2, F3** ou **T1**, se reporter aux illustrations. Ils doivent être installés à l'usine. Chaque module présente une prise de courant, deux prises USB doubles et un cordon d'alimentation noir de 120 po avec fiche à trois broches. **Ajouter 881 \$** par module.
- Les modules alimentation-USB peuvent présenter une plaque finie noir de jais (**J**) et des prises noires ou une plaque blanche (**W**) et des prises blanches.
- Des fixations inviolables (**TP**) sont offertes, à préciser. **Ajouter 119 \$.**
- Se reporter à la section Salon de la liste de prix Sièges pour la gamme complète de produits River+.

EMPLACEMENTS – ALIMENTATION

Tables de salon

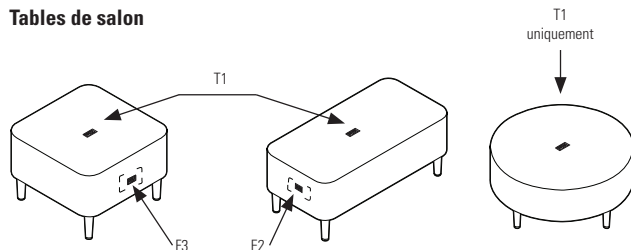

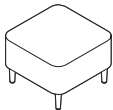
TABLES RIVER+	MODÈLE	DIMENSIONS L x P x H	POIDS/LB	VOLUME/PI³	PRIX
	R27855	24 x 24 x 17	40	10.7	1329\$
Table de salon carrée en stratifié, 24 po	Module autoportant uniquement. Pour un poids supplémentaire, préciser (CW). Ajouter 533 \$ pour 36 lb. Les modules alimentation-USB peuvent être précisés à l'emplacement F3 ou T1 uniquement. Ajouter 881 \$.				

À préciser

- Fini - dessus
- Fini/hauteur - pieds

Options

- Fini - module alimentation-USB
- Emplacement - module alimentation-USB
- Fixations inviolables

R TABLES RIVER+

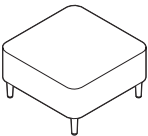
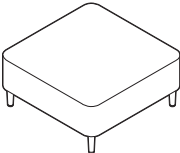
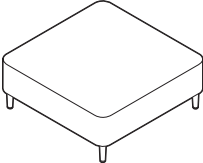
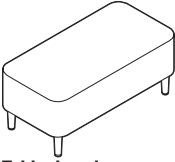
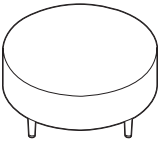
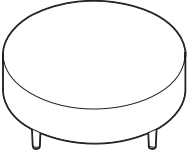
TABLES RIVER+	MODÈLE	DIMENSIONS L x P x H	POIDS/LB	VOLUME/PI ³	PRIX
	R27856	30 x 30 x 17	53	15.3	1392\$
Table de salon carrée en stratifié, 30 po	Module autoportant uniquement. Pour un poids supplémentaire, préciser (CW). Ajouter 400 \$ pour 27 lb. Les modules alimentation-USB peuvent être précisés à l'emplacement F3 ou T1 uniquement. Ajouter 881 \$.				
	R27857	36 x 36 x 17	75	20.6	1541\$
Table de salon carrée en stratifié, 36 po	Module autoportant uniquement. Aucun poids supplémentaire n'est requis. Power/USB units can be specified in position F3 or T1 only. Add \$881.				
	R27858	42 x 42 x 17	115	26.7	1706\$
Table de salon carrée en stratifié, 42 po	Module autoportant uniquement. Aucun poids supplémentaire n'est requis. Les modules alimentation-USB peuvent être précisés à l'emplacement F3 ou T1 uniquement. Ajouter 881 \$.				
	R27859	40 x 20 x 17	55	14.2	1400\$
Table de salon rectangulaire en stratifié	Module autoportant uniquement. Pour un poids supplémentaire, préciser (CW). Ajouter 267 \$ pour 18 lb. Les modules alimentation-USB peuvent être précisés à l'emplacement E1, E2 ou T1 uniquement. Ajouter 881 \$.				
	R27860	36 x 36 x 17	63	15.3	1729\$
Table de salon circulaire en stratifié, 36 po	Module autoportant uniquement. Pour un poids supplémentaire, préciser (CW). Ajouter 267 \$ pour 18 lb. Les modules alimentation-USB peuvent être précisés à l'emplacement T1 uniquement. Ajouter 881 \$.				
	R27861	42 x 42 x 17	85	20.6	1889\$
Table de salon circulaire en stratifié, 42 po	Module autoportant uniquement. Aucun poids supplémentaire n'est requis. Les modules alimentation-USB peuvent être précisés à l'emplacement T1 uniquement. Ajouter 881 \$.				

À préciser

Fini - dessus
Fini/hauteur - pieds

Options



Fini - module alimentation-USB
Emplacement - module alimentation-USB
Fixations inviolables

TABLES SODA

Notes:

- Plateau de 1 po d'épaisseur en mélamine thermosoudée ceinturé d'une bande de chant agencée de 2 mm.
- Les tables présentent de série un bâti fini chromé doté de patins en polycarbonate transparent pour planchers à moquette, en béton ou à revêtement caoutchouté.
- Respecte les normes ANSI/BIFMA applicables.
- Le dessus de table est offert dans les finis suivants pour s'agencer aux sièges en bois et aux meubles de Global :

ACJ	Acajou absolu	NBL	Noce Biondo
ASN	Nuit d'Orient	NGL	Noce Grigio
AWC	Cerisier Avant	NEL	Noce Leggero
AWH	Miel Avant	NML	Noce Medio
CMB	Érable clair	WHC	Chocolat blanc
DES	Espresso profond	WCR	Cerisier d'hiver
DWT	Blanc de blancs		

SODA TABLES	MODÈLE	DIMENSIONS L x P x H	POIDS/LB	VOLUME/PI³	PRIX
 <p>Table circulaire de 30 po</p>	MVL13016	30 x 30 x 15.25	40	13	445\$
	Expédiée montée dans 1 boîte.				
 <p>Table carré de 30 po</p>	MVL13023	30 x 30 x 15.25	45	13	445\$
	Expédiée montée dans 1 boîte.				

S TABLES SIRENA

TABLES SIRENA

Notes :

- Une gamme de tables d'allure moderne pour l'accueil, la salle de réunion ou le bureau particulier.
- Les tables sont offertes dans les finis suivants, qui s'agencent aux finis des sièges et meubles en bois de Global :

ACJ	Acajou absolu	FCL	Première classe
ASN	Nuit d'Orient	NBL	Noce Biondo
AWC	Cerisier Avant	NGL	Noce Grigio
AWH	Miel Avant	NEL	Noce Leggero
BLK	Noir	NML	Noce Medio
BZD	Blizzard	QTM	Acajou sur quartier
CMB	Érable clair	SBY	Beauté naturelle
CGY	Gris hors série	SDT	Concassé
DES	Espresso profond	WHE	Brou
DWT	Blanc de blancs	WHC	Chocolat blanc
FAS	Fashionista	WCR	Cerisier d'hiver

- Les dessus en mélamine mesurent 1 po d'épaisseur et présentent des finis qui s'agencent aux meubles et aux sièges en bois de Global.
- Les finis tungstène (**TTU**) ou noir (**TBL**) sont offerts pour les pieds, sans supplément. Le fini chromé n'est pas offert.
- Les pieds en acier tubulaire s'amenuisent de 1,5 po au haut du pied à 0,875 po au bas de celui-ci. Les pieds sont munis de patins de mise à niveau automatique pivotants.

TABLES SIRENA	MODÈLE	DIMENSIONS	POIDS/LB	VOLUME/PI ³	PRIX
 <p>Table de salon</p>		L x P x H			
	3400 (dessus en mélamine)	48 x 22 x 14.5	44	17.25	1214\$
	Table de salon rectangulaire.				

À préciser

Fini - dessus

Fini - pieds



TABLES WIND

Notes :

- Les tables Wind s'harmonisent à tout décor contemporain.
- Des pieds finis chromé (**CHM**) sont de série. Les finis noir (**TBL**), ombre (**TSH**) ou tungstène (**TTU**) sont également offerts en option, sans supplément.
- Les dessus en mélamine de 1 po d'épaisseur présentent des finis qui s'agencent aux meubles et aux sièges en bois de Global :

ACJ	Acajou absolu	FCL	Première classe
ASN	Nuit d'Orient	NBL	Noce Biondo
AWC	Cerisier Avant	NGL	Noce Grigio
AWH	Miel Avant	NEL	Noce Leggero
BLK	Noir	NML	Noce Medio
BZD	Blizzard	QTM	Acajou sur quartier
BRC	Cobalt brossé	SBY	Beauté naturelle
CMB	Érable clair	SDT	Concassé
CGY	Gris hors série	SOG	Orange
DES	Espresso profond	WHE	Brou
DWT	Blanc de blancs	WHC	Chocolat blanc
FAS	Fashionista	WCR	Cerisier d'hiver

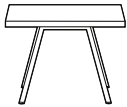
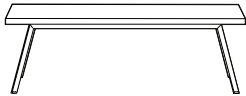
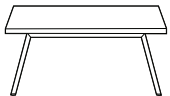
- Un dessus en stratifié haute pression (**HPL**) peut être substitué à un dessus en mélamine, moyennant un supplément de 20 %, pour les modèles 3366, 3367, 3368, 3870 et 3871. Veuillez préciser HPL ainsi que le code du fini. Le stratifié haute pression n'est pas offert pour les modèles 3878, 3879 et 3880.

TABLES WIND	MODÈLE	DIMENSIONS	POIDS/LB	VOLUME/PI ³	PRIX
		L x P x H			
	3366 (dessus en mélamine)	24 x 24 x 17	24	11.5	661\$
Table de bout	Pieds en acier tubulaire. Dessus en mélamine. Expédiée montée, 1 boîte.				
	3367 (dessus en mélamine)	48 x 20 x 15	39	16	886\$
Table de salon rectangulaire	Pieds en acier tubulaire. Dessus en mélamine. Expédiée montée, 1 boîte.				
	3368 (dessus en mélamine)	36 x 36 x 15	50	22	1214\$
Table de salon carrée	Pieds en acier tubulaire. Dessus en mélamine. Expédiée montée, 1 boîte.				
	3870 (dessus en mélamine)	24 x 24 x 17	30	11.5	721\$
Table circulaire	Pieds en acier tubulaire. Dessus en mélamine. Expédiée montée, 1 boîte.				
	3871 (dessus en mélamine)	36 x 36 x 15	50	22	1115\$
Table de salon circulaire	Pieds en acier tubulaire. Dessus en mélamine. Expédiée montée, 1 boîte.				

À préciser
Fini - dessus

Options
Chant
Fini - pieds

W TABLES WIND

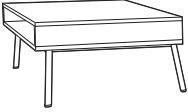
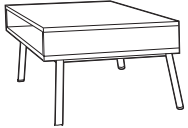
TABLES WIND	MODÈLE	DIMENSIONS L x P x H	POIDS/LB	VOLUME/PI ³	PRIX
 <p>Table de bout autoportante rectangulaire</p>	3878	20 x 25 x 16	30	11.5	1112\$
	<p>Pieds en acier tubulaire. Le dessus en mélamine mesure 5 po H et présente une ouverture à l'avant pouvant servir de rangement; le retrait à l'arrière crée une dimension visuelle. Expédiée montée, 1 boîte.</p>				
 <p>Table de coin autoportante</p>	3879	25 x 25 x 16	32	11.5	1241\$
	<p>Pieds en acier tubulaire. Le dessus en mélamine mesure 5 po H et présente une ouverture à l'avant pouvant servir de rangement; le retrait à l'arrière crée une dimension visuelle. Expédiée montée, 1 boîte.</p>				

À préciser
Fini - dessus

Options
Chant
Fini - pieds



Solutions de productivité 74





Les Solutions de productivité de Global proposent une gamme complète de produits ergonomiques qui forment un lien tout naturel entre les gens et la technologie, rehaussant à la fois le confort et la productivité. Inspirés par le principe de l'adéquation et conçus pour s'adapter autant à vous qu'aux technologies que vous utilisez, les Solutions de productivité de Global s'intègrent parfaitement aux produits de Global, vous permettant de créer des solutions qui rehausseront à la fois votre confort et votre productivité.

Conçus en pensant aux capacités humaines ainsi qu'au confort, les Solutions de productivité de Global s'adaptent aux besoins et exigences des travailleurs d'aujourd'hui et respectent ou surpassent de rigoureuses normes et lignes directrices relatives à l'ergonomie ainsi que les normes ANSI/BIFMA en matière de rendement, de durabilité et de sécurité.

ADÉQUATION = mouvement + adaptation + soutien



Supports d'écran



Alimentation



Mécanisme « soulever-bloquer »



Tables à réglage manuel de la hauteur

Caractéristiques et avantages

- Les tables à réglage électrique de la hauteur présentent une course de réglage de 18,51 po.
- Les tables à réglage manuel de la hauteur sont dotées d'un mécanisme à ressorts à contrepoids.
- Cinq mécanismes de tablette à clavier.
- Quatre tablettes à clavier.
- Nouveaux choix de supports d'écran.
- Modules de gestion de câbles et d'alimentation.
- Pour les certifications environnementales, visitez globalfurnituregroup.com.

TABLES À RÉGLAGE MANUEL DE LA HAUTEUR

- Les tables à réglage manuel de la hauteur sont dotées d'un mécanisme à ressorts à contrepoids.
- Il s'agit d'une solution de rechange ergonomique sans pareille aux bureaux traditionnels.
- Le design assis - debout favorise une meilleure circulation sanguine, améliorant la productivité et le confort.
- Les dessus et les piétements sont vendus séparément.
- Les tables peuvent s'utiliser seules ou de pair avec des meubles de bureau Global.

À noter : Les dessus des bureaux de Global mesurent 1 po.

FINIS DES DESSUS

ACJ Acajou absolu	FCL Première classe
ASN Asian Night	NBL Noce Biondo
AWC Cerisier Avant	NGL Noce Grigio
AWH Miel Avant	NEL Noce Leggero
BLK Noir	NML Noce Medio
BZD Blizzard	QTM Acajou sur quartier
BRC Cobalt brossé	SBY Beauté naturelle
CMB Érable clair	SDT Concassé
CGY Gris hors série	SOG Orage
DES Espresso profond	WHE Brou
DWT Blanc de blancs	WHC Chocolat blanc
FAS Fashionista	WCR Cerisier d'hiver

CONSTRUCTION

- Les dessus mesurent 1 po d'épaisseur, sont fabriqués à partir de panneaux de particules d'une densité de 45 lb recouverts de part et d'autre de mélamine haut rendement et sont ceinturés d'un chant agencé du programme préférentiel de Global.

DIMENSIONS

- Lors de la conception de postes de travail, il convient de prévoir un dégagement de 1 po de part et d'autre pour éviter le coincement possible des doigts.

CHANTS

- Les dessus sont dotés d'un chant agencé de 2 mm.

PIÉTEMENTS

- Les pieds en acier formé haut rendement présentent des arêtes arrondies et sont offert en noir uniquement.
- Le mécanisme de réglage de la tension facile d'accès peut accepter des charges pouvant atteindre 100 lb.
- Les pieds sont finis au moyen d'une peinture époxy sans danger pour l'environnement appliquée par poudrage. Cette peinture recyclable offre un fini durable en noir uniquement.
- Les patins de mise à niveau en plastique noir permettent un réglage sur 0,5 po.

MÉCANISME

- Le piétement à contrepoids à hauteur réglable peut accepter des charges pouvant atteindre 100 lb.
- La hauteur entre le sol et la face intérieure du panneau de fond est de 17 po lorsque la surface est réglée à une hauteur de 26 po.
- Le mécanisme est assorti d'une garantie de sept ans.

EXPÉDITION

- Les modules se montent facilement à l'aide d'un tournevis à tête étoilée ou à tête carrée.

PASSE-CÂBLES

- Des passe-câbles supplémentaires peuvent être commandés aux emplacements de série (à gauche, au centre ou à droite).
- Préciser **FOG1**, **FOG2** ou **FOG3**. **Ajouter 91 \$.**
- Les passe-câbles mesurent 3,25 po de largeur sur 1,875 po de profondeur.

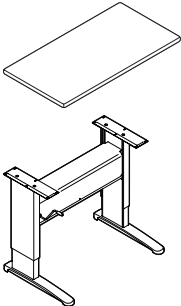

TABLES À RÉGLAGE MANUEL DE LA HAUTEUR	MODÈLE	DIMENSIONS L x P x H	POIDS/LB	VOLUME/PI ³	PRIX STRATIFIÉ
 <p>Table rectangulaire</p>	Dessus				
	HTM2446T (HP)	46 x 24 x 1	32	1.5	278\$
	HTM2458T (HP)	58 x 24 x 1	40	2	348\$
	HTM3046T (HP)	46 x 30 x 1	40	2	337\$
	HTM3058T (HP)	58 x 30 x 1	50	2.5	425\$
	Piétement				
	KEZLIFT	35.93 x 24 x 25.53	88	5.4	1708\$
	Les dessus (HTMXXXXT) sont vendus séparément du piétement (KEZLIFT). Piétement à hauteur réglable actionné par levier. Réglage continu de la hauteur entre 26 po et 46 po. Tablette à clavier et mécanisme non nécessaires. Facile à monter.				
	KEZLCSTR	2 x 2 x 2.5	3	0.17	20\$
	Jeu de quatre roulettes bloquantes convenant pour des planchers à revêtement dur. Sur un piétement KEZLIFT, les roulettes sont remplaçables par des patins.				

À préciser
Fini

Options
Passe-câbles

S SOLUTIONS DE PRODUCTIVITÉ DE GLOBAL

LES CLOISONNETTES D'INTIMITÉ ET PANNEAU DE FOND EN FEUTRE PET

- Les cloisonnettes d'intimité et panneau de fond en feutre PET rehaussent l'intimité pour l'utilisateur travaillant assis à un bureau ou une table dans les milieux décloisonnés.
- Le panneau au fini feutré lisse de 9 mm d'épaisseur est offert dans un choix de neuf finis, soit noir (**BLK**), brique (**BRI**), denim (**DEN**), moisson (**HVT**), graphite (**GPH**), brouillard (**MTS**), étain (**PWT**), trèfle (**SHR**) et blanc (**WHT**).
- Fait à 100 % de fibres de polyester (PET) avec un contenu élevé (50 %) de fibres recyclées post-consommation, le feutre PET est libre de tout produit chimique, liant ou adhésif ajouté.
- Légers et faciles à installer, les modules sont punaisables et résistants aux chocs, aux déchirures, aux bactéries et à l'humidité.
- Les variations dans le mélange et la couleur des fibres sont une caractéristique inhérente au produit.
- Un dégagement de 1,5 po P sur la longueur de la cloisonnette ou du panneau de fond est nécessaire pour permettre le montage.
- Les ferrures de montage des cloisonnettes d'intimité s'adaptent aux surfaces de 1 po en mélamine thermosoudée ou de 1 1/16 po en stratifié haute pression et n'abîmeront pas les surfaces.

CLOISONNETTES D'INTIMITÉ EN FEUTRE PET

MODÈLE

DIMENSIONS

POIDS/LB

VOLUME/PI³

PRIX

L x P x H

PT9PP3013-1	30 x 0.36 x 12.5	2.1	0.6	184\$
PT9PP3613-1	36 x 0.36 x 12.5	2.4	0.7	195\$
PT9PP4213-1	42 x 0.36 x 12.5	2.6	0.8	261\$
PT9PP4813-1	48 x 0.36 x 12.5	3.3	0.9	272\$
PT9PP5413-1	54 x 0.36 x 12.5	3.6	1	340\$
PT9PP6013-1	60 x 0.36 x 12.5	3.8	1.1	350\$
PT9PP6613-1	66 x 0.36 x 12.5	4.5	1.3	416\$
PT9PP7213-1	72 x 0.36 x 12.5	4.8	1.4	426\$
PT9PP7813-1	78 x 0.36 x 12.5	5	1.5	437\$

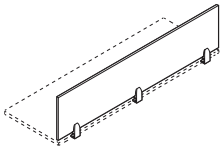

Cloisonnette de bureau en feutre PET, 1

Cloisonnette de bureau en feutre PET offerte dans un choix de neuf finis, à préciser. Selon la largeur du module, 2, 3 ou 4 pinces, offertes dans un fini anodisé satiné uniquement, sont comprises.

- Jusqu'à 42 po L – 2 pinces comprises
- Entre 48 po et 60 po L – 3 pinces comprises
- Entre 66 po et 78 po L – 4 pinces comprises

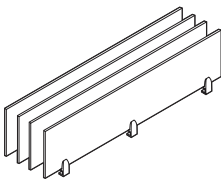

Cloisonnette de bureau en feutre PET, 4

PT9PP3013-4	30 x 0.36 x 12.5	7.6	0.6	701\$
PT9PP3613-4	36 x 0.36 x 12.5	8.6	0.7	741\$
PT9PP4213-4	42 x 0.36 x 12.5	9.5	0.8	1001\$
PT9PP4813-4	48 x 0.36 x 12.5	11.9	1	1041\$
PT9PP5413-4	54 x 0.36 x 12.5	12.8	1.1	1305\$
PT9PP6013-4	60 x 0.36 x 12.5	13.8	1.2	1340\$
PT9PP6613-4	66 x 0.36 x 12.5	16.2	1.3	1600\$
PT9PP7213-4	72 x 0.36 x 12.5	17.1	1.4	1636\$
PT9PP7813-4	78 x 0.36 x 12.5	18	1.5	1669\$

Emballage de quatre cloisonnettes de bureau en feutre PET offertes dans un choix de neuf finis, à préciser. Selon la largeur du module, 2, 3 ou 4 pinces, offertes dans un fini anodisé satiné uniquement, sont comprises.

- Jusqu'à 42 po L – 2 pinces comprises
- Entre 48 po et 60 po L – 3 pinces comprises
- Entre 66 po et 78 po L – 4 pinces comprises

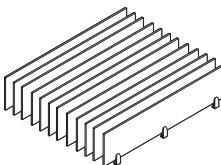

Cloisonnette de bureau en feutre PET, 12

PT9PP3013-12	30 x 0.36 x 12.5	21.6	1.9	2060\$
PT9PP3613-12	36 x 0.36 x 12.5	24.3	2.3	2171\$
PT9PP4213-12	42 x 0.36 x 12.5	26.9	2.6	2945\$
PT9PP4813-12	48 x 0.36 x 12.5	33.8	3	3052\$
PT9PP5413-12	54 x 0.36 x 12.5	36.4	3.4	3837\$
PT9PP6013-12	60 x 0.36 x 12.5	39	3.7	3933\$
PT9PP6613-12	66 x 0.36 x 12.5	45.9	4.2	4706\$
PT9PP7213-12	72 x 0.36 x 12.5	48.5	4.5	4801\$
PT9PP7813-12	78 x 0.36 x 12.5	51.1	4.9	4897\$

Emballage de douze cloisonnettes de bureau en feutre PET offertes dans un choix de neuf finis, à préciser. Selon la largeur du module, 2, 3 ou 4 pinces, offertes dans un fini anodisé satiné uniquement, sont comprises.

- Jusqu'à 42 po L – 2 pinces comprises
- Entre 48 po et 60 po L – 3 pinces comprises
- Entre 66 po et 78 po L – 4 pinces comprises

À préciser
Fini

CLOISONNETTES PANNEAU DE FOND EN FEUTRE PET

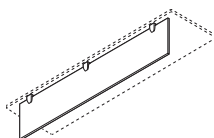

Panneau de fond en feutre PET, 1

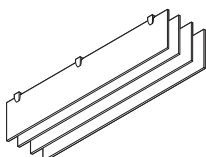

Panneau de fond en feutre PET, 4

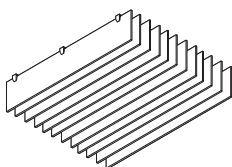

Panneau de fond en feutre PET, 12

MODÈLE	DIMENSIONS	POIDS/LB	VOLUME/PI ³	PRIX
PT9MP3013-1	30 x 0.36 x 12.5	2.1	0.6	160\$
PT9MP3613-1	36 x 0.36 x 12.5	2.4	0.7	172\$
PT9MP4213-1	42 x 0.36 x 12.5	2.6	0.8	227\$
PT9MP4813-1	48 x 0.36 x 12.5	3.3	0.9	238\$
PT9MP5413-1	54 x 0.36 x 12.5	3.6	1.03	305\$
PT9MP6013-1	60 x 0.36 x 12.5	3.8	1.1	315\$
PT9MP6613-1	66 x 0.36 x 12.5	4.5	1.3	371\$
PT9MP7213-1	72 x 0.36 x 12.5	4.8	1.4	381\$
PT9MP7813-1	78 x 0.36 x 12.5	5	1.5	390\$

Panneau de fond en feutre PET offert dans un choix de neuf finis, à préciser. Selon la largeur du module, 2, 3 ou 4 pinces, offertes dans un fini anodisé satiné uniquement, sont comprises. **Préciser une largeur nominale inférieure de 6 po à la largeur de la surface de travail.**

- Jusqu'à 42 po L – 2 pinces comprises
- Entre 48 po et 60 po L – 3 pinces comprises
- Entre 66 po et 78 po L – 4 pinces comprises

PT9MP3013-4	30 x 0.36 x 12.5	7.6	0.6	611\$
PT9MP3613-4	36 x 0.36 x 12.5	8.6	0.7	651\$
PT9MP4213-4	42 x 0.36 x 12.5	9.5	0.8	866\$
PT9MP4813-4	48 x 0.36 x 12.5	11.9	1	906\$
PT9MP5413-4	54 x 0.36 x 12.5	12.8	1.1	1169\$
PT9MP6013-4	60 x 0.36 x 12.5	13.8	1.2	1205\$
PT9MP6613-4	66 x 0.36 x 12.5	16.2	1.3	1420\$
PT9MP7213-4	72 x 0.36 x 12.5	17.1	1.4	1455\$
PT9MP7813-4	78 x 0.36 x 12.5	18	1.5	1490\$

Emballage de quatre panneaux de fond en feutre PET offerts dans un choix de neuf finis, à préciser. Selon la largeur du module, 2, 3 ou 4 pinces, offertes dans un fini anodisé satiné uniquement, sont comprises. **Préciser une largeur nominale inférieure de 6 po à la largeur de la surface de travail.**

- Jusqu'à 42 po L – 2 pinces comprises
- Entre 48 po et 60 po L – 3 pinces comprises
- Entre 66 po et 78 po L – 4 pinces comprises

PT9MP3013-12	30 x 0.36 x 12.5	21.6	1.9	1790\$
PT9MP3613-12	36 x 0.36 x 12.5	24.3	2.3	1902\$
PT9MP4213-12	42 x 0.36 x 12.5	26.9	2.6	2538\$
PT9MP4813-12	48 x 0.36 x 12.5	33.8	3	2646\$
PT9MP5413-12	54 x 0.36 x 12.5	36.4	3.4	3432\$
PT9MP6013-12	60 x 0.36 x 12.5	39	3.7	3527\$
PT9MP6613-12	66 x 0.36 x 12.5	45.9	4.2	4164\$
PT9MP7213-12	72 x 0.36 x 12.5	48.5	4.5	4260\$
PT9MP7813-12	78 x 0.36 x 12.5	51.1	4.9	4356\$

Emballage de quatre panneaux de fond en feutre PET offerts dans un choix de neuf finis, à préciser. Selon la largeur du module, 2, 3 ou 4 pinces, offertes dans un fini anodisé satiné uniquement, sont comprises. **Préciser une largeur nominale inférieure de 6 po à la largeur de la surface de travail.**

- Jusqu'à 42 po L – 2 pinces comprises
- Entre 48 po et 60 po L – 3 pinces comprises
- Entre 66 po et 78 po L – 4 pinces comprises

À préciser
Fini

SUPPORTS D'ÉCRAN

- Libérez de l'espace sur votre surface de travail.
- Le support s'assujettit à toute surface de travail de 1 po à 1,5 po d'épaisseur présentant une arête affleurante au moyen d'une pince de fixation ou dans un passe-câbles. Ferrures de montage comprises.
- Le support s'assujettit à toute surface de travail mesurant entre 0,5 po et 2,625 po d'épaisseur.
- S'installe dans un passe-câbles d'au plus 3,5 po de largeur.
- Module de gestion de câbles intégré.
- Plaque à branchement rapide normalisée VESA (75 mm x 75 mm ou 100 mm x 100 mm).
- Les pièces du support pour écran sont fabriquées d'aluminium coulé sous pression recyclé à 100 % pour une stabilité et une durabilité inégalées.
- Le fini argenté (**SIL**) est de série (à moins d'une indication contraire).

SUPPORTS D'ÉCRAN

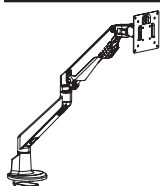

Support à un bras pour écran G7

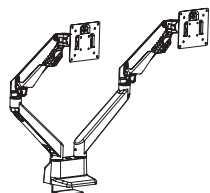

Support à deux bras pour écran G7

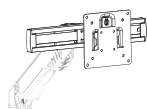

Mini-support coulissant pour écran G7

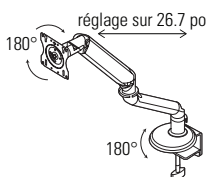

Support avec bras à double extension pour un écran - utilisation légère

MODÈLE

DIMENSIONS

POIDS/LB

VOLUME/PI³

PRIX

L x P x H

PSMA1

- x 5.5 x 21

6.6

0.4

418\$

Convient pour les écrans d'un poids variant de 4,4 à 19,8 lb. Le mécanisme à contrepoids permet un contrôle du bout du doigt. La portée horizontale maximum de l'arrière de la surface de travail à l'arrière de l'écran est de 26,7 po. Le bras se plie pour occuper 4,5 po. Le support permet de pivoter l'écran du format vertical au format horizontal et s'incline de -90° à 45°, blocage à 180°. Largeur maximale pour l'écran de 34 po. Un certain montage est nécessaire. Fini tungstène uniquement. Peut également recevoir un mini-support coulissant PSMS.

PSMA2

- x 5.5 x 21

12.8

1

734\$

**Doit être utilisé avec deux (2) mini-supports coulissants, non compris.*

Convient pour les écrans d'un poids variant de 4,4 à 19,8 lb. Le mécanisme à contrepoids permet un contrôle du bout du doigt. La portée horizontale maximum de l'arrière de la surface de travail à l'arrière de l'écran est de 26,7 po. Le bras se plie pour occuper 4,5 po. Le support permet de pivoter l'écran du format vertical au format horizontal et s'incline de -90° à 45°, blocage à 180°. Largeur maximale pour l'écran de 34 po (par bras). Un certain montage est nécessaire. Fini tungstène uniquement. Peut également recevoir deux mini-supports coulissants PSMS.

PSMS

11 x 6 x 4.5

3.3

0.3

145\$

Le mini-support coulissant s'utilise avec les supports pour écran PSMA1 et PSMA2 uniquement. Permet un mouvement horizontal sur 9 po et permet un meilleur positionnement des écrans lorsqu'ils sont placés un à côté de l'autre. Un certain montage est nécessaire. Fini tungstène uniquement.

- Pour le support PSMA1, commander un (1)
- Pour le support PSMA2, commander deux (2)

M7750LD

5.5 x 4.5-22.7 x 24.4

7.5

1.12

512\$

Convient pour les écrans d'un poids variant de 5 lb à 20 lb. Le mécanisme à contrepoids permet un contrôle du bout du doigt. La portée horizontale maximum de l'arrière de la surface de travail à l'arrière de l'écran est de 26,7 po. Le bras se plie pour occuper 4,5 po. Le support permet de pivoter l'écran du format vertical au format horizontal et s'incline de -90° à 45°. Mécanisme intégré de réglage selon le poids de l'écran. Aluminium moulé. Plaque de branchement VESA sur pince ou pour montage dans un passe-câbles comprise. Fini argenté (SIL). Un certain montage est nécessaire.

- Également offert dans un **fini noir** (M7750LDB) ou **blanc** (M7750LDW).

À préciser

Finis

SUPPORTS D'ÉCRAN MODÈLE DIMENSIONS POIDS/LB VOLUME/PI³ PRIX

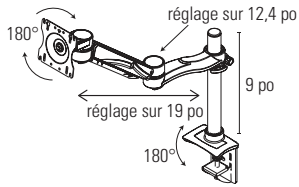

Support avec bras à double extension à hauteur réglable pour un écran

	L x P x H			
MON1SDEH	29.3 x 9.5 x 12.5	8.2	1.1	533\$

Le bras à contrepoids permet un réglage en hauteur de 12,4 po. Le bras articulé à double extension permet un mouvement horizontal sur 19 po. Le mécanisme à contrepoids se règle aisément au moyen d'une clé hexagonale. L'écran s'incline sur 180°, se déplace latéralement sur 180° et pivote du format horizontal au format vertical. Un guide-câble est intégré au bras articulé et permet de dissimuler tous les câbles. Présente une capacité de charge de 20 lb. Aucune largeur maximale pour l'écran. Montage simple requis.

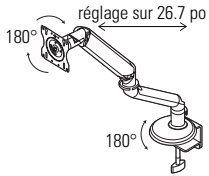

Support avec bras à double extension pour un écran - utilisation moyenne

M7755MD	5.5 x 4.5-22.7 x 24.4	7.5	1.12	548\$
---------	-----------------------	-----	------	--------------

Convient pour les écrans d'un poids variant de 10 lb à 30 lb. Le mécanisme à contrepoids permet un contrôle du bout du doigt. La portée horizontale maximum de l'arrière de la surface de travail à l'arrière de l'écran est de 26,7 po. Le bras se plie pour occuper 4,5 po. Le support permet de pivoter l'écran du format vertical au format horizontal et s'incline de -90° à 45°. Mécanisme intégré de réglage selon le poids de l'écran. Aluminium moulé. Plaque de branchement VESA sur pince ou pour montage dans un passe-câbles comprise. Fini argenté (SIL). Un certain montage est nécessaire.

- Également offert dans un **fini noir** (M7755LDB) ou **blanc** (M7755LDW)

À préciser
Fini _____

S SOLUTIONS DE PRODUCTIVITÉ DE GLOBAL

TABLETTES À CLAVIER	MODÈLE	DIMENSIONS L x P x H	POIDS/LB	VOLUME/PI ³	PRIX
---------------------	--------	-------------------------	----------	------------------------	------

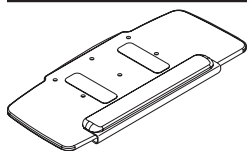

Tablette à clavier de 27 po en PEHD

KT27M02	27.5 x 11.5 x 0.38	6	0.4	263\$
---------	--------------------	---	-----	--------------

Permet de placer la souris à la même hauteur que le clavier, à la droite ou à la gauche de celui-ci. Bandes antidérapantes comprises. Revêtement en polyéthylène haute densité (PEHD). Module repose-paume en uréthane. Compatible avec tous les mécanismes pour clavier de Global.

- Préciser le mécanisme séparément. Se reporter aux pages 81-81.

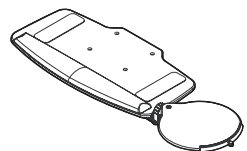

Tablette à clavier avec porte-souris réglable - noir

KTMT03	23 x 11.5 x 2.8	5.8	0.6	284\$
--------	-----------------	-----	-----	--------------

Tablette à clavier à profil bas avec porte-souris à réglages multiples permettant à l'utilisateur de placer sa souris selon ses besoins et préférences. Le porte-souris se règle en hauteur, pivote et s'incline. Se monte facilement à la gauche ou à la droite de la tablette à clavier. L'utilisateur peut aussi le pivoter et en régler la hauteur pour maintenir les avant-bras et les poignets dans une position neutre tout en réglant de façon indépendante l'inclinaison de façon à maintenir la souris sur le porte-souris lorsque la tablette à clavier est inclinée. Repose-paume amovible. Bloc de sécurité et guide-fil. Bandes antidérapantes. La tablette à clavier mesure 23 po L x 11,5 po P, le porte-souris, 11 po de diamètre. Compatible avec tous les mécanismes pour clavier de Global. La tablette se compose d'un support compact en matière phénolique, le porte-souris est fait de plastique ABS. Module repose-paume en mousse à texture de gel.

- Préciser le mécanisme séparément. Se reporter aux pages 81-81.

MÉCANISMES DE TABLETTE À CLAVIER

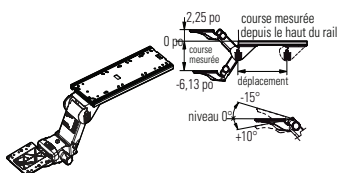

Mécanisme « soulever-bloquer » pour tablette à clavier

MODÈLE	DIMENSIONS L x P x H	POIDS/LB	VOLUME/PI ³	PRIX
KSM02-21	9 x 23.8 x 9.7	9.7	0.7	266\$
KSM02-18	7.4 x 19.7 x 8.2	8	0.6	266\$
KSM02-12	5 x 13.1 x 5.4	5.4	0.4	266\$

Mécanisme de réglage de la hauteur sans molette et réglage indépendant de l'inclinaison. La tablette se bloque en position automatiquement lorsqu'on la relâche. Blocage de l'inclinaison positive possible, par commande spéciale, moyennant un délai de production plus long. Compatible avec toutes les tablettes à clavier de Global. Convient pour les utilisateurs uniques variant fréquemment leur position ou les applications multiutilisateurs. Pivote sur 360°.

- KSM02-21 nécessite un dégagement de 21,75 po P sous la surface de travail pour l'installation.
- KSM02-18 nécessite un dégagement de 18 po P sous la surface de travail pour l'installation.
- KSM02-12 nécessite un dégagement de 12 po P sous la surface de travail pour l'installation.
- Préciser la tablette à clavier séparément. Se reporter à la page 80.

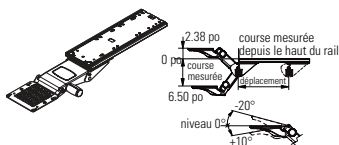

Mécanisme à profil bas pour tablette à clavier

Noir				
KSFK-21	7.5 x 23.8 x 4.75	5.4	0.6	266\$
KSFK-18	7.5 x 19.7 x 4.75	5.4	0.5	266\$
KSFK-12	7.5 x 13.1 x 4.75	5.4	0.5	266\$

Blanc chaud

KSFK-21-W	7.5 x 23.8 x 4.75	5.4	0.7	274\$
-----------	-------------------	-----	-----	--------------

Le profil très mince répond aux besoins de dégagement pour les jambes de la plupart des utilisateurs. Mécanisme de réglage de la hauteur sans molette et réglage indépendant de l'inclinaison. Blocage de l'inclinaison positive possible, par commande spéciale, moyennant un délai de production plus long. Indicateurs de hauteur et d'inclinaison. Compatible avec toutes les tablettes à clavier de Global. Convient pour les utilisateurs uniques variant fréquemment leur position ou les applications multiutilisateurs. Pivote sur 360°.

- KSFK-21 nécessite un dégagement de 21,75 po P sous la surface de travail pour l'installation.
- KSFK-18 nécessite un dégagement de 18 po P sous la surface de travail pour l'installation.
- KSFK-12 nécessite un dégagement de 12 po P sous la surface de travail pour l'installation.
- Préciser la tablette à clavier séparément. Se reporter à la page 80.

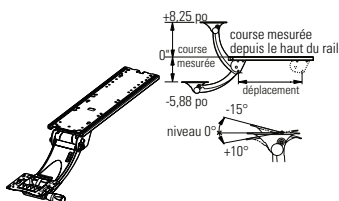



Mécanisme « soulever-bloquer » pour applications assis-debout

KSM03-21	9 x 23.8 x 9.7	11.8	0.9	428\$
KSM03-18	7.4 x 19.7 x 8	9.7	0.7	428\$
KSM03-12	5 x 13.1 x 5.3	6.5	0.5	428\$

Support ergonomique permettant à l'utilisateur de travailler en position assise ou debout. Le col arrondi permet à l'utilisateur de s'approcher davantage de la surface de travail. Mécanisme de réglage de la hauteur sans molette et réglage indépendant de l'inclinaison. Blocage de l'inclinaison positive possible, par commande spéciale, moyennant un délai de production plus long. Compatible avec toutes les tablettes à clavier de Global. Convient particulièrement pour les utilisateurs uniques qui travaillent en alternant entre la position assise et la position debout. Pivote sur 360°.

- KSM03-21 nécessite un dégagement de 21,75 po P sous la surface de travail pour l'installation.
- KSM03-18 nécessite un dégagement de 18 po P sous la surface de travail pour l'installation.
- KSM03-12 nécessite un dégagement de 12 po P sous la surface de travail pour l'installation.
- Préciser la tablette à clavier séparément. Se reporter à la page 80.

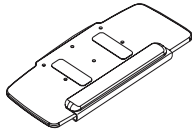
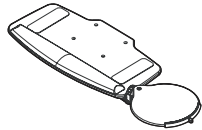
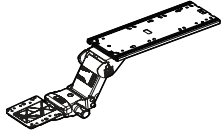
ENSEMBLES

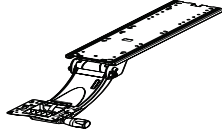
<p>Des ensembles sont offerts. Ils comprennent une tablette à clavier avec porte-souris, un mécanisme et une coulisse de 21,75 po. Prévoir un dégagement de 21,75 po P sous la surface de travail pour l'installation d'un tel ensemble.</p> <p>Des ensembles sont aussi offerts pour les coulisses de 18 po et 12 po. Veuillez communiquer avec un représentant du service à la clientèle pour les prix.</p>	 <p>KT27M02</p>	 <p>KTMT03</p>
 <p>KSM02-21</p>	<p>KP0202 529\$</p>	<p>KP0203 550\$</p>
 <p>KSKF-21</p>	<p>KPSF02 529\$</p>	<p>KPSF03 550\$</p>
 <p>KSM03-21</p>	<p>KP0302 691\$</p>	<p>KP0303 712\$</p>

SUPPORTS D'ORDINATEUR

MODÈLE

DIMENSIONS

POIDS/LB

VOLUME/PI³

PRIX

L x P x H

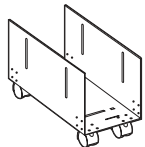

Support d'ordinateur sur roulettes

PCPU-HC

5.5-9 x 15 x 9.25

8

0.45

149\$

La largeur se règle de 5,5 po à 9 po pour recevoir différents boîtiers. Roulettes bloquantes à l'avant. Ferrures de montage comprises. 9,25 po P (excluant ordinateur). Noir uniquement.



Support d'ordinateur sur coulisse

PCPU-GT





3.5 x 9.3 x 13.5

12.6

1.4

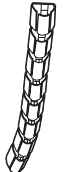
281\$

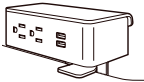
Peut recevoir des ordinateurs d'une largeur variant de 3,5 po à 9,3 po et d'une hauteur variant de 12,5 po à 22,5 po. Coulisse de 17 po. Pivotement sur 360° permettant un accès facile à l'arrière de l'ordinateur. Acier et résines techniques.

ALIMENTATIONS	MODÈLE	DIMENSIONS L x P x H	POIDS/LB	VOLUME/PI ³	PRIX
	PCSN01	3 x 2 x 31.25	2.1	0.2	115\$
Cache-câbles					
					Cache-câbles souple. Permet de faire courir les câbles (électricité et données) de l'alimentation au plancher jusqu'à la face inférieure de la surface de travail, où le cache-câbles s'assujettit. Le cache-câbles comporte deux canalisations et mesure 31,25 po. Plastique argenté uniquement.
	PCSN01E	3 x 2 x 18	2.1	0.2	92\$
Rallonge cache-câbles					
					Rallonge à utiliser avec le cache-câbles PCSN01. Huit maillons supplémentaires permettent d'accroître la longueur du cache-câbles à 49 po. La rallonge est idéale pour les tables à hauteur réglable. Plastique argenté uniquement.
	PSDPC22W	4.88 x 2.25 x 2.25	2.5	0.5	449\$
Alimentation de bureau mince DPC 2 prises de courant et ports USB-A et -C					
					Bloc d'alimentation de bureau avec deux prises d'alimentation inviolables de 15A, un port USB-A et un port USB-C (fournit 3,1A). Cordon de 10 pieds avec fiche moulée. Comprend trois options de montage : une plaque de montage à visser pour les prises orientées vers l'avant; un support de montage sous la surface; ou un ensemble de montage à pince pour les surfaces de 0,5 po à 1,5 po d'épaisseur. Corps blanc brillant et face grise.
	PSDPC32W	6 x 2.25 x 2.25	2.6	0.5	586\$
Alimentation de bureau mince DPC 3 prises de courant et ports USB-A et -C					
					Bloc d'alimentation de bureau avec trois prises d'alimentation inviolables de 15A, un port USB-A et un port USB-C (fournit 3,1A). Cordon de 10 pieds avec fiche moulée. Comprend trois options de montage : une plaque de montage à visser pour les prises orientées vers l'avant; un support de montage sous la surface; ou un ensemble de montage à pince pour les surfaces de 0,5 po à 1,5 po d'épaisseur. Corps blanc brillant et face grise..
	PS3525057	5.5 x 3.2 x 3	3	0.2	695\$
Alimentation/USB à montage en applique	PS3525002	5.5 x 3.2 x 3	3	0.2	695\$
					Module d'alimentation Ashley Duo à monter à une surface de travail. Deux prises de courant de 15A 120 volts; port d'alimentation USB-A de 2,4A et port USB-C de 60 watts. Cordon d'alimentation de 10 pieds avec fiche moulée. La pince de fixation, qui s'assujettit à l'aide de vis de serrage, convient pour les surfaces de travail de 0,5 po à 1,5 po d'épaisseur. PS3525057 - Module blanc et ferrure argentée. PS3525002 - Module noir et ferrure argentée.
	PS3526057	5.5 x 2.8 x 1.8	3.2	0.2	695\$
Alimentation/USB à montage sous plan	PS3526002	5.5 x 2.8 x 1.8	3.2	0.2	695\$
					Module d'alimentation Ashley Duo à monter sous une surface de travail. Deux prises de courant de 15A 120 volts; port d'alimentation USB-A de 2,4A et port USB-C de 60 watts. Cordon d'alimentation de 10 pieds avec fiche moulée. Se monter sous la plupart des surfaces de travail. PS3526057 - Module blanc et ferrure argentée. PS3526002 - Module noir et ferrure argentée.

S SOLUTIONS DE PRODUCTIVITÉ DE GLOBAL

ALIMENTATIONS

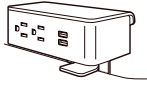

Alimentation/USB à montage en applique

MODÈLE	DIMENSIONS L x P x H	POIDS/LB	VOLUME/PI ³	PRIX
PS3525057	5.5 x 3.2 x 3	3	0.2	695\$
PS3525002	5.5 x 3.2 x 3	3	0.2	695\$

Module d'alimentation Ashley Duo à monter à une surface de travail. Deux prises de courant de 15A 120 volts; port d'alimentation USB-A de 2,4A et port USB-C de 60 watts. Cordon d'alimentation de 10 pieds avec fiche moulée. La pince de fixation, qui s'assujettit à l'aide de vis de serrage, convient pour les surfaces de travail de 0,5 po à 1,5 po d'épaisseur.
PS3525057 - Module blanc et ferrure argentée. PS3525002 - Module noir et ferrure argentée.

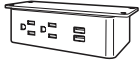

Alimentation/USB à montage sous plan

PS3526057	5.5 x 2.8 x 1.8	3.2	0.2	695\$
PS3526002	5.5 x 2.8 x 1.8	3.2	0.2	695\$

Module d'alimentation Ashley Duo à monter sous une surface de travail. Deux prises de courant de 15A 120 volts; port d'alimentation USB-A de 2,4A et port USB-C de 60 watts. Cordon d'alimentation de 10 pieds avec fiche moulée. Se monter sous la plupart des surfaces de travail.
PS3526057 - Module blanc et ferrure argentée. PS3526002 - Module noir et ferrure argentée.

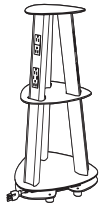

Station d'alimentation Isle

PTISL96GB	18 x 18 x 25.5	28	6.5	3760\$
PTISL96GW	18 x 18 x 25.5	28	6.5	3760\$
PTISL96SP	18 x 18 x 25.5	28	6.5	3760\$

Comprend trois (3) socles chacun avec deux (2) prises de 110V; et trois (3) socles USB-A et USB-C chacun avec deux (2) prises de 110V, un (1) port d'alimentation USB-C de 55 watts et un port USB-A de 1,5A/5V. Total de douze (12) prises de 110V, trois (3) ports USB-A et trois (3) ports USB-C. Cordon de 9 pieds avec fiche moulée.
Offerte dans un fini noir lustré (**GB**), blanc lustré (**GW**) ou perle (**SP**) (les dernières lettres du numéro de modèle indiquent la couleur).

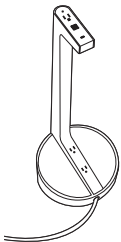

Station d'alimentation portable Vesta

PPVST3WF	12 x 12 x 28.25	10	4.3	2113\$
----------	-----------------	----	-----	---------------

Comprend trois prises de 110V (une sur le dessus, deux sur la base), deux ports USB-A et un port USB-C. Cordon de 10 pieds avec fiche. Offerte dans un fini blanc mat avec garnitures finies brume.

ALIMENTATIONS



Bloc d'alimentation encastré simple face
- USB-A + USB-C

MODÈLE	DIMENSIONS		POIDS/LB	VOLUME/PI ³	PRIX
	L x P x H				
PRTMCS421B	10.78	x 4.22 x 4.86	4.5	0.51	759\$
PRTMCS421T	10.78	x 4.22 x 4.86	4.5	0.51	759\$
PRTMCS421W	10.78	x 4.22 x 4.86	4.5	0.51	759\$

Bloc d'alimentation encastré simple face avec **une prise double ordinaire, une prise double, un port USB-A et un port USB-C, et une entrée défonçable pour prise télécom au haut, une prise double au bas**. Le port USB-A assure une charge maximale de 2,4 A à 5 V et le port USB-C, une charge maximale de 3 A à 5 V. Cordon d'alimentation de 10 pieds avec fiche droite. Préciser les options télécom séparément, se reporter à la page 86. Offert dans un fini noir (**B**), tungstène (**T**) ou blanc (**W**), la dernière lettre du numéro de modèle indiquant la couleur. Les prises doubles présentent toujours un fini gris; la prise avec ports USB présentent un fini gris lustré. Les emplacements correspondants pour la découpe sont R1, R2, R3 ou RS.

- *Ce module ne peut être branché en série.*



Bloc d'alimentation encastré double face
- USB-A + USB-C

PRTMCD622B	10.78	x 6.22 x 4.86	6.1	0.51	831\$
PRTMCD622T	10.78	x 6.22 x 4.86	6.1	0.51	831\$
PRTMCD622W	10.78	x 6.22 x 4.86	6.1	0.51	831\$

Bloc d'alimentation encastré double face avec **une prise double ordinaire, une prise double, un port USB-A et un port USB-C, et deux entrées défonçables pour prises télécom au haut, une prise double au bas**. Le port USB-A assure une charge maximale de 2,4 A à 5 V et le port USB-C, une charge maximale de 3 A à 5 V. Cordon d'alimentation de 10 pieds avec fiche droite. Préciser les options télécom séparément, se reporter à la page 86. Offert dans un fini noir (**B**), tungstène (**T**) ou blanc (**W**), la dernière lettre du numéro de modèle indiquant la couleur. Les prises doubles présentent toujours un fini gris; la prise avec ports USB présentent un fini gris lustré. Les emplacements correspondants pour la découpe sont T1, T2, T3 ou TS.

- *Ce module ne peut être branché en série.*









Bloc d'alimentation encastré double face
- USB-A + USB-C



PRTMCD642B	10.78	x 6.22 x 4.86	6.3	0.51	1001\$
PRTMCD642T	10.78	x 6.22 x 4.86	6.3	0.51	1001\$
PRTMCD642W	10.78	x 6.22 x 4.86	6.3	0.51	1001\$

Bloc d'alimentation encastré double face avec **deux prises doubles, ports USB-A et ports USB-C, et deux entrées défonçables pour prises télécom au haut, une prise double au bas**. Le port USB-A assure une charge maximale de 2,4 A à 5 V et le port USB-C, une charge maximale de 3 A à 5 V. Cordon d'alimentation de 10 pieds avec fiche droite. Préciser les options télécom séparément, se reporter à la page 86. Offert dans un fini noir (**B**), tungstène (**T**) ou blanc (**W**), la dernière lettre du numéro de modèle indiquant la couleur. Les prises doubles présentent toujours un fini gris la prise avec ports USB présentent un fini gris lustré. Les emplacements correspondants pour la découpe sont T1, T2, T3 ou TS.

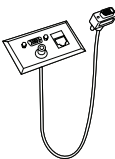
- *Ce module ne peut être branché en série.*

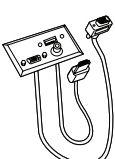
S SOLUTIONS DE PRODUCTIVITÉ DE GLOBAL

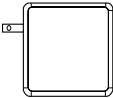
ALIMENTATIONS	MODÈLE	DIMENSIONS L x P x H	POIDS/LB	VOLUME/PI ³	PRIX
	PTEL01	3.25 x 2 x -	0.01	0.05	319\$
Plaque télécom 2 x 6	Comprend deux prises données RJ45, cat. 6. Plaque noire. Doit être câblé par un entrepreneur spécialisé en connexion de données.				
	PTEL12	3.25 x 2 x -	1	0.1	319\$
Plaque télécom 2 x 6	Comprend deux prises données RJ45, cat. 6. Plaque grise. Doit être câblé par un entrepreneur spécialisé en connexion de données..				
	PTEL02	3.25 x 2 x -	0.01	0.05	314\$
Plaque télécom 3 x 6	Comprend une prise téléphonique RJ11, cat. 3 et deux prises données RJ45, cat. 6. Plaque noire. Doit être câblé par un entrepreneur spécialisé en connexion de données.				
	PTEL03	3.25 x 2 x -	0.01	0.05	578\$
Plaque télécom 4 x 6	Comprend quatre prises données RJ45, cat. 6. Plaque noire. Doit être câblé par un entrepreneur spécialisé en connexion de données.				
	PTEL13	3.25 x 2 x -	0.01	0.03	578\$
Plaque télécom 4 x 6	Comprend quatre prises données RJ45, cat. 6. Plaque grise. Doit être câblé par un entrepreneur spécialisé en connexion de données.				
	PTEL04	3.25 x 2 x -	0.01	0.05	400\$
Plaque télécom 3TSV	Comprend une prise données RJ45, cat. 6, une mini-prise stéréo et une prise 15 broches (VGA) avec câble de connexion femelle-mâle. Plaque noire. Doit être câblé par un entrepreneur spécialisé en connexion de données.				
	PTEL05	3.25 x 2 x -	0.01	0.05	745\$
Plaque télécom 3SVH	Comprend une mini-prise stéréo, une prise 15 broches (VGA) avec câble de connexion femelle-mâle et une prise HDMI avec câble de connexion femelle-femelle. Plaque noire.				
	PTEL14	3.25 x 2 x -	1	0.1	745\$
Plaque télécom 3SVH	Comprend une mini-prise stéréo, une prise 15 broches (VGA) avec câble de connexion femelle-mâle et une prise HDMI avec câble de connexion femelle-femelle. Plaque noire.				

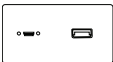
ALIMENTATIONS	MODÈLE	DIMENSIONS L x P x H	POIDS/LB	VOLUME/PI ³	PRIX
 <p>Plaque télécom - 1 USB-C et 1 USB-A</p>	PTEL08	3.25 x 2 x -	1	0.1	277\$
Comprend un port USB-C avec un raccord flexible à prise mâle de 20 po et un port USB-A avec un raccord flexible de 72 po. Nécessite un transformateur USB alimenté (modèle PUSBTRSF), à commander séparément. Plaque grise.					
 <p>Transformateur USB alimenté</p>	PUSBTRSF	3.25 x 2 x -	1	0.03	183\$
Fournit l'alimentation pour PTEL08 – 25 W, 100-240 V c.a., 5-9 V c.c., un port USB-C et deux ports USB-A femelles.					
 <p>Plaque télécom - 2 USB-A</p>	PTEL09	3.25 x 2 x -	1	0.1	372\$
Comprend deux ports USB-A avec chacun une fiche de connexion de 72 po. Plaque grise.					
 <p>Plaque télécom - 2 RJ45 et 1 HDMI</p>	PTEL10	3.25 x 2 x -	1	0.1	765\$
Comprend deux prises données RJ45, cat. 6 et une prise HDMI avec un raccord flexible à prise mâle de 36 po; adaptateur femelle à femelle. Plaque grise.					
 <p>Plaque télécom - 1 HDMI et 1 USB-A</p>	PTEL11	3.25 x 2 x -	1	0.1	609\$
Comprend une prise HDMI femelle à femelle avec un raccord flexible de 36 po et un port USB-A avec une fiche de connexion de 72 po. Plaque grise.					

DES SOLUTIONS D'ALIMENTATION POUR DES ESPACES POLYVALENTS

- Solution idéale pour les zones de formation, les salles de réunion, les postes de travail au bureau et plus encore. Conformés au code, les modules permettent aux utilisateurs d'optimiser tout espace en fournissant un accès pratique à l'alimentation.
- Branchez jusqu'à quatre modules à partir d'une seule alimentation; les modules fournissent une alimentation électrique et des capacités de charge USB à la surface de travail.
- Deux styles sont proposés : encastré ou en applique.
- Les modules de départ comprennent un cordon d'alimentation de 10 pieds avec une fiche NEMA à trois broches.
- Les connecteurs faciles à utiliser assurent une protection contre le contact et s'installent entre les modules; ils sont munis d'un loquet supplémentaire pour éviter que séparent accidentellement.
- Chaque module comporte trois prises inviolables, ainsi que des ports de charge USB-A et USB-C.
- La longueur maximale totale des modules joints ne doit pas dépasser 48,5 pieds par entrée d'alimentation.
- Répertoire UL selon la norme UL962A, Supplément SD, la norme pour les modules de distribution d'énergie de meubles pour les tables de travail portatives (mobiles).
- Certifié conforme à la norme **C22.2 no 203-16**.
- Lors de la commande de modules encastrables, choisissez les options de découpe correspondantes lorsque vous précisez les tables. Précisez **MPS** pour une découpe unique entrée sur le côté d'approche de la table ou **MPD** pour une découpe à gauche et à droite. Un supplément par découpe s'applique. Les découpes sont possibles sur les gammes suivantes : **tables 2gether, tables rectangulaires fixes et rabattables Bungee, tables Bungee SL, tables ConnecTables, isolements d'étude Edventure et tables rectangulaires et rabattables Zook**. La surface doit avoir une épaisseur minimale de 1/2 po et maximale de 1 1/2 po pour permettre de bien monter les modules.
- Les modules en applique comprennent une pince de fixation qui s'adapte à tout matériau d'une épaisseur de 1/2 po à 1 1/2 po; des supports supplémentaires sont également inclus pour d'autres options de montage par vissage qui peuvent s'adapter à des positions verticales ou horizontales.
- Dimensions de la découpe : 7,15 po x 2,25 po.

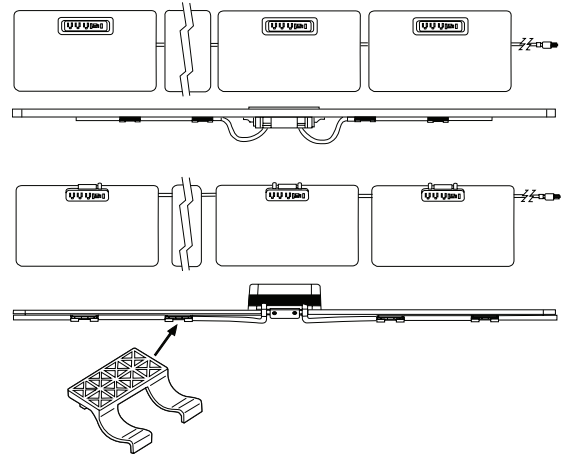

MODULES MODPOWER

MODÈLE

DIMENSIONS

POIDS/LB

VOLUME/PI³

PRIX

L x P x H

PMDSF10MG	7.63 x 2.75 x 2.63	3.44	1	597\$
PMDSF10WH	7.63 x 2.75 x 2.63	3.44	1	597\$



Module encastré ModPower de départ

Comprend une alimentation, un cordon de 10 pieds avec fiche NEMA et un câble de connexion de 3 pieds. Le module comporte trois prises inviolables de 15 A, un port USB-A, un port USB-C et un disjoncteur. Quatre colliers de serrage pour gestion de câbles sont inclus. Préciser le code de découpe correspondant lors de la commande de la table : découpe unique centrée (MPS) ou deux découpes en positions gauche et droite (MPD). Fini magnésium (MG) ou blanc (WH), comme l'indiquent les derniers caractères du numéro de modèle.



Module encastré ModPower intermédiaire

PMDCF3MG	7.63 x 2.75 x 2.63	2.44	2.44	562\$
PMDCF3WH	7.63 x 2.75 x 2.63	2.44	1	562\$





Comprend deux câbles de connexion de 3 pieds. Le module comporte trois prises inviolables de 12A, classés 15A, un port USB-A, un port USB-C et un disjoncteur. Quatre colliers de serrage pour gestion de câbles sont inclus. Préciser le code de découpe correspondant lors de la commande de la table : découpe unique centrée (MPS) ou deux découpes en positions gauche et droite (MPD). Fini magnésium (MG) ou blanc (WH), comme l'indiquent les derniers caractères du numéro de modèle.



Module encastré ModPower terminal

PMDEF3MG	7.63 x 2.75 x 2.63	1.85	1	494\$
PMDEF3WH	7.63 x 2.75 x 2.63	1.85	1	494\$

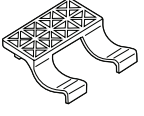
Comprend un câble de connexion de 3 pieds. Le module comporte trois prises inviolables de 12A, classés 15A, un port USB-A, un port USB-C et un disjoncteur. Deux colliers de serrage pour gestion de câbles sont inclus. Préciser le code de découpe correspondant lors de la commande de la table : découpe unique centrée (MPS) ou deux découpes en positions gauche et droite (MPD). Fini magnésium (MG) ou blanc (WH), comme l'indiquent les derniers caractères du numéro de modèle.

MODULES MODPOWER	MODÈLE	DIMENSIONS	POIDS/LB	VOLUME/PI ³	PRIX
		L x P x H			
 <p>Module en applique ModPower de départ</p>	PMDSA10MG	6.13 x 1.75 x 2.5	4.33	1	631\$
	PMDSA10WH	6.13 x 1.75 x 2.5	4.33	1	631\$
<p>Comprend une alimentation, un cordon de 10 pieds avec fiche NEMA et un câble de connexion de 3 pieds. Le module comporte trois prises inviolables de 15 A, un port USB-A, un port USB-C et un disjoncteur. Une pince de fixation et trois autres options de montage sont incluses. Quatre colliers de serrage pour gestion de câbles sont inclus. Fini magnésium (MG) ou blanc (WH), comme l'indiquent les derniers caractères du numéro de modèle.</p>					
 <p>Module en applique ModPower intermédiaire</p>	PMDCA3MG	6.13 x 1.75 x 2.5	3.3	1	597\$
	PMDCA3WH	6.13 x 1.75 x 2.5	3.33	1	597\$
<p>Comprend deux câbles de connexion de 3 pieds. Le module comporte trois prises inviolables de 12A, classés 15A, un port USB-A, un port USB-C et un disjoncteur. Une pince de fixation et trois autres options de montage sont incluses. Quatre colliers de serrage pour gestion de câbles sont inclus. Fini magnésium (MG) ou blanc (WH), comme l'indiquent les derniers caractères du numéro de modèle.</p>					
 <p>Module en applique ModPower terminal</p>	PMDEA3MG	6.13 x 1.75 x 2.5	2.75	1	528\$
	PMDEA3WH	6.13 x 1.75 x 2.5	2.75	1	528\$
<p>Comprend un câble de connexion de 3 pieds. Le module comporte trois prises inviolables de 12A, classés 15A, un port USB-A, un port USB-C et un disjoncteur. Une pince de fixation et trois autres options de montage sont incluses. Deux colliers de serrage pour gestion de câbles sont inclus. Fini magnésium (MG) ou blanc (WH), comme l'indiquent les derniers caractères du numéro de modèle.</p>					
 <p>Collier de serrage ModPower</p>	PMDCLIPS	2.6 x 2.5 x 0.6	0.3	0.2	102\$
	<p>Emballage de 10 colliers de serrage.</p>				
 <p>Câble d'interconnexion ModPower</p>	PMDJ36BK	36 x - x -	1.38	0.9	329\$
	<p>Câble d'interconnexion permettant d'ajouter une longueur de câble supplémentaire de 3 pieds entre les modules ModPower encastrés ou en applique. Cordon de 3 pieds avec connecteur mâle et femelle. Ensemble de deux câbles d'interconnexion.</p>				

S SOLUTIONS DE PRODUCTIVITÉ DE GLOBAL

ACCESSOIRES DE BUREAU

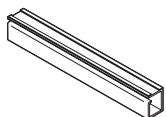

Chemin de câbles



Chemin de câbles vertical

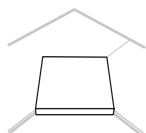

Plaque cornière pour clavier*

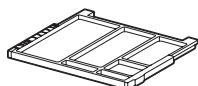

Tiroir à crayons

MODÈLE	DIMENSIONS L x P x H	POIDS/LB	VOLUME/PI ³	RIX
PEWM5.5	66 x 2 x 2	0.6	0.1	136\$
PEWM5	60 x 2 x 2	0.6	0.1	114\$
PEWM4.5	54 x 2 x 2	0.5	0.1	103\$
PEWM4	48 x 2 x 2	0.5	0.1	89\$
PEWM3.5	42 x 2 x 2	0.4	0.1	80\$
PEWM3	36 x 2 x 2	0.4	0.1	70\$
PEWM2.5	30 x 2 x 2	0.3	0.1	55\$
PEWM2	24 x 2 x 2	0.3	0.1	46\$
PEWM1.5	18 x 2 x 2	0.2	0.1	34\$
PEWM1	12 x 2 x 2	0.2	0.1	25\$

Profilé en plastique souple pour loger et retenir les divers câbles électriques et de transmission de données. S'installe rapidement à une surface grâce à deux bandes de ruban adhésif double face. Noir uniquement.

PEVWM	22 x 2 x 2	0.3	0.1	46\$
-------	------------	-----	-----	-------------

S'installe entre la face inférieure d'une surface de travail et le bas d'une cloison. Conçu pour acheminer des câbles électriques et de transmission de données sur une course verticale. Noir uniquement.

PEEOCKS	18 x 18 x 1.12	6	0.3	79\$
---------	----------------	---	-----	-------------

Permet de convertir deux surfaces de travail de 1 po d'épaisseur formant un angle droit en une plaque cornière pour clavier. Fini époxy noir (**BLK**) ou tungstène (**TUN**).

PEEPD	22.5 x 15 x 1.5	2	0.7	145\$
-------	-----------------	---	-----	--------------

Pour ranger de menus articles à portée de la main. Se fixe sous toute surface de travail de 24 po P ou de 30 po P à l'aide des coulisses comprises. Plastique ABS noir. Aucune spécification pour le tiroir à crayons.

- Convient pour toutes les gammes de meubles.



À préciser
Fini*

TIROIRS CENTRAUX

NOTES :

- Les tiroirs doivent être installés par le revendeur ou l'utilisateur final. Les tiroirs ne comblent pas tout l'espace de l'ouverture centrale.
- Les largeurs approximatives des dégagements pour les genoux sont les suivantes :

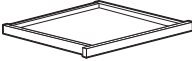
Deux caissons, 30 po x 60 po	25,5 po	Deux caissons, 30 po x 66 po	31,5 po
Deux caissons, 30 po x 72 po	37,5 po	Poste en L, 30 po x 66 po/20 po x 40 po	22,5 po
Poste en L, 30 po x 66 po/24 po x 48 po	24,5 po	Poste en L, 30 po x 72 po/24 po x 48 po	30,5 po

TIROIRS CENTRAUX	MODÈLE	DIMENSIONS L x P x H	POIDS/LB	VOLUME/PI³	PRIX
 <p>Tiroir central*</p>	CD28	28 x 18 x 3	5	1	248\$
Le devant de tiroir en mélamine est fixé à un cadre à quatre faces. Ce modèle est recommandé pour les bureaux de 36 po sur 72 po. Préciser le fini à partir du choix des finis offerts pour chaque gamme.					
 <p>Ferrure plate</p>	M393	4.5 x 3.12 x 0.25	1	1	16\$
Sert de plaque d'assemblage, pour donner plus de support à une surface de travail.					

À préciser
Finis*

PIÉTEMENT À RÉGLAGE ÉLECTRIQUE DE LA HAUTEUR, MONTAGE RAPIDE

RENSEIGNEMENTS GÉNÉRAUX

- Piétement à montage rapide pour tables à réglage électrique de la hauteur. Les montants sont préassemblés à un ensemble de barres transversales télescopiques comprenant les moteurs électriques. Dépliez les pieds, fixez les pieds et le support de la surface de travail au piétement, fixez cet assemblage à la surface de travail, faites les connexions et commencez à utiliser votre table à réglage électrique de la hauteur.
- Piétement en trois stades permettant une course de réglage de 22,6 po à 48,22 po en hauteur avec un dessus de 1 po d'épaisseur.
- Commande « monter/descendre » simple à utiliser; quatre positions programmables.
- Double moteur avec capacité de levage de 265 lb.
- Dispositif anticollision.
- Consommation en mode veille : 0,1 W. Consommation en mode actif : 220 W.
- La vitesse de montée et de descente est de 1,2 pouce par seconde.
- Cordon d'alimentation de 8 pieds de longueur.
- Les modules respectent toutes les normes ANSI/BIFMA X5.5 applicables.
- Homologué ETL/CETL et certifié Greenguard.

COMPOSANT ÉLECTRIQUE	MODÈLE	DIMENSIONS	POIDS	VOLUME	PRIX COURANT
----------------------	--------	------------	-------	--------	--------------

L x P x H





Piétement de table à réglage électrique de la hauteur, montage rapide - 2 pieds, 3 stades

MLIR30B	42.5 x 22.8 x 21.6-47.2	77.2	2.9	1049\$
---------	-------------------------	------	-----	---------------

Piétement de table à réglage électrique, montage rapide, à 2 pieds en 3 stades. Les montants sont préassemblés à un ensemble de barres transversales comprenant le moteur électrique. Dépliez les pieds et fixez le piétement à la surface de travail. La traverse télescopique s'étire pour recevoir des dessus de 46 po à 76 po L. Préciser le fini noir (BLK) ou tungstène (TUN). Expédié partiellement monté, 1 carton.

Le piétement peut être utilisé avec tous les dessus FreeFit de 23 po et 29 po de profondeur, de 46 po à 70 po de largeur.

CAISSONS MOBILES	MODÈLE	DIMENSIONS L x P x H	POIDS	VOLUME	PRIX COURANT
 <p>Caisson mobile, 1 tiroir simple, 1 tiroir classeur</p>	NLMP23BF	16 x 22.7 x 22.1	74	6.5	774\$
	<p>Caisson mobile avec un tiroir simple et un tiroir classeur. Serrure à l'avant - tous les tiroirs se verrouillent. Le tiroir classeur permet un classement avant-arrière des dossiers de format lettre ou un classement latéral des dossiers de format légal. Le dessus présente un surplomb de 1 po avec poignée intégrée pour faciliter le déplacement du caisson. Le caisson comprend un contrepoids pour prévenir le basculement. Porte-crayons compris. Roulettes bloquantes à l'avant. Expédié monté, 1 boîte.</p>				
 <p>Caisson mobile, 2 tiroirs simples, 1 tiroir classeur</p>	NLMP23BBF	16 x 22.7 x 28	93	8.25	925\$
	<p>Caisson mobile avec deux tiroirs simples et un tiroir classeur. Serrure à l'avant - tous les tiroirs se verrouillent. Le tiroir classeur permet un classement avant-arrière des dossiers de format lettre ou un classement latéral des dossiers de format légal. Le dessus présente un surplomb de 1 po avec poignée intégrée pour faciliter le déplacement du caisson. Le caisson comprend un contrepoids pour prévenir le basculement. Porte-crayons compris. Roulettes bloquantes à l'avant. Se place sous une table bureau de 30 po P avec ou sans panneau de fond ou un retour de 24 po P sans panneau de fond, s'alignant avec le bord avant de ces modules. Si le caisson est placé sous une table bureau de 24 po P, l'avant du caisson excédera le bord avant de la table. Expédié monté, 1 boîte.</p>				

CAISSONS	MODÈLE	DIMENSIONS L x P x H	POIDS	VOLUME	PRIX COURANT
 <p>Caisson suspendu, 1 tiroir simple, 1 tiroir classeur</p>	NL23HBF	16 x 23 x 18	54	5.25	517\$
	<p>Un tiroir simple et un tiroir classeur. Serrure à l'avant - tous les tiroirs se verrouillent. Réversible, arrière ouvert. Porte-crayons compris. S'utilise sous un bureau rectangulaire, à devant arqué, un retour ou un bahut avec parois latérales en mélamine et panneau de fond. Dessus ouvert. Le tiroir classeur permet un classement avant-arrière des dossiers de format lettre ou un classement latéral des dossiers de format légal. Expédié monté, 1 boîte.</p>				

ACCESSOIRES OTG	MODÈLE	DIMENSIONS L x P x H	POIDS	VOLUME	PRIX COURANT
 <p>Cloison de bureau basse</p>	MLDTP3224	31.5 x 15.5 x 23.5	7	0.5	256\$
	<p>Cloison de bureau légère et autoportante. Se déplace selon les besoins pour créer un endroit où se concentrer. Feutre PET de 9 mm d'épaisseur, aucune ferrure de raccord. Se replie à plat pour le rangement. Expédiée en deux pièces; joints en forme de puzzle. Facile à assembler.</p>				

finis

Soin et entretien

Revêtements durs

Finis mélaminés, peints et plaqués : Nettoyez la surface à l'aide d'un chiffon doux humide; au besoin, une solution savonneuse douce (p. ex. un détergent à vaisselle Ivory) peut être utilisée. Pour ne pas laisser de traces, séchez la surface avec un linge doux sec en mouvements circulaires.

TEXTILES ET FINIS

Finis mélaminés - Bureaux, poste de travail, tables et accessoire

Acajou absolu (ACJ)	Nuit d'Orient (ASN)	Cerisier Avant (AWC)	Miel Avant (AWH)	Noir (BLK)	Blizzard (BZD)
Cobalt brossé (BRC)	Érable clair (CMB)	Gris hors série (CGY)	Espresso profond (DES)	Blanc de blancs (DWT)	Fashionista (FAS)
Première classe (FCL)	Noce Biondo (NBL)	Noce Grigio (NGL)	Noce Leggero (NEL)	Noce Medio (NML)	Acajou sur quartier (QTM)
Beauté naturelle (SBY)	Concassé (SDT)	Orage (SOG)	Brou (WHE)	Chocolat blanc (WHC)	Cerisier d'hiver (WCR)

Appariement des finis bois massif et mélaminés

Finis bois massif

Absolu (AAM)
Noir (BKM)
Cerisier (ACM)
Espresso (ECM)
Bois fruitier (TFM)
Gris (HGM)
Miel (AHM)
Acajou (TMM)
Érable (AVM)
Noyer moyen (MWM)
Nuit (ASM)
Noce Biondo (NBM)
Noce Grigio (NGM)
Noce Leggero (NEM)
Noce Medio (NMM)
Noyer (TWM)
Crème (WTM)
Blanc (WHM)
Cerisier d'hiver (WCM)

Finis mélaminés

Acajou absolu (ACJ)
Noir (BLK)
Cerisier Avant (AWC)
Espresso profond (DES)
-
-
Miel Avant (AWH)
Acajou sur quartier (QTM)
Érable clair (CMB)
-
Nuit d'Orient (ASN)
Noce Biondo (NBL)
Noce Grigio (NGL)
Noce Leggero (NEL)
Noce Medio (NML)
-
Chocolat blanc (WHC)
Blanc de blancs (DWT)
Cerisier d'hiver (WCR)

Finis de pieds en métal (Veuillez consulter chaque gamme pour le choix de finis applicable)

Cuivre ancien (ACO)	Noir (TBL)	Chrome brossé (BCH)	Récif (TBZ)	Cactus (TCC)	Carotte (TCR)
Stratus (TIV)	Chromé (CHM)	Blanc de blancs (TDW)	Dijon (TDJ)	Aubergine (TEG)	Brume (TFO)
Givre (TFR)	Encre (TIN)	Kahlua (TKA)	Café au lait (TLA)	Moka (TMO)	Nevada (TNE)
Sable (TSN)	Laiton satiné (SBR)	Écarlate (TSR)	Ombre (TSH)	Avoine grillée (TOA)	Tungstène (TTU)

CODE DE FINI	ACJ	ASN	AWC	AWH	BLK	BZD	BRC	CMB	CGY	DES	DWT	FAS	FCL	NBL	NGL	NEL	NML	QTM	SBY	SDT	SOG	WHE	WHC	WCR	
TABLES POUR COINS-REPAS, RÉUNIONS ET CONFÉRENCES																									
Swap	•	•	•	•	•	•	•	•	•	•	•	•	•	•	•	•	•	•	•	•	•	•	•	•	•
Zira Salle de conseil	•	•	•	•	•	•	•	•	•	•	•	•	•	•	•	•	•	•	•	•	•	•	•	•	•
TABLES DE FORMATION																									
Bungee	•	•	•	•	•	•	•	•	•	•	•	•	•	•	•	•	•	•	•	•	•	•	•	•	•
Junction	•	•	•	•	•	•	•	•	•	•	•	•	•	•	•	•	•	•	•	•	•	•	•	•	•
TABLES D'ACCUEIL ET D'APPOINT																									
Citi	•	•	•	•	•	•	•	•	•	•	•	•	•	•	•	•	•	•	•	•	•	•	•	•	•
Table d'appoint	•	•	•	•	•	•	•	•	•	•	•	•	•	•	•	•	•	•	•	•	•	•	•	•	•
Tables Sirena	•	•	•	•	•	•	•	•	•	•	•	•	•	•	•	•	•	•	•	•	•	•	•	•	•
Tables Wind	•	•	•	•	•	•	•	•	•	•	•	•	•	•	•	•	•	•	•	•	•	•	•	•	•
SOLUTIONS DE PRODUCTIVITÉ																									
Tables à hauteur réglable	•	•	•	•	•	•	•	•	•	•	•	•	•	•	•	•	•	•	•	•	•	•	•	•	•

Cette liste de prix courants illustrée est conçue pour permettre une consultation rapide et simple. Tous les produits y sont classés selon les catégories suivantes, soit « sièges », « bureaux », « classement », « cloisons » et « tables », et sont présentés par ordre numérique à l'intérieur de leur catégorie respective. Les illustrations au trait correspondent à des photographies réelles (dans la mesure du possible) pour permettre le repérage immédiat de tous les modèles d'une gamme particulière.

La vente de produits de Global Furniture Group (« Global ») s'effectue uniquement aux termes des modalités et des conditions habituelles de vente de Global faisant partie de cette liste de prix. Aux fins des présentes, par « acheteur » on entend tout revendeur ou toute autre personne qui achète initialement des produits directement de Global en vue de leur utilisation ou de leur revente. Ces modalités et conditions habituelles peuvent être modifiées ou complétées uniquement au moyen d'un document écrit distinct signé par le personnel autorisé de Global à son siège social à Toronto en Ontario, au Canada. Toute modalité ou condition apparaissant sur tout bon de commande ou autre formule (y compris un contrat type imprimé) utilisé par l'acheteur pour commander des marchandises et qui diffère des modalités et conditions habituelles de Global, ou qui est en sus de celles-ci ou incompatible avec celles-ci, sera nulle et non avenue.

L'ensemble des illustrations, des caractéristiques techniques et des prix figurant dans cette liste de prix est fondé sur les renseignements les plus récents sur les produits disponibles au moment de la publication. Global réserve le droit de modifier, en tout temps et sans préavis, les prix, les couleurs, les matériaux, les caractéristiques et les modèles offerts.

Description

Chaque produit illustré ou décrit dans la présente liste de prix est un produit standard offert par Global. Les options offertes sont indiquées au début des descriptions de chaque gamme. Les variations applicables à chaque gamme sont notées. Ces options offertes peuvent entraîner un délai de livraison plus long et un coût supplémentaire, et peut avoir une incidence sur la garantie offerte. Les dimensions et les poids indiqués sont des approximations et peuvent faire l'objet de légères modifications de temps à autre.

Prix et modalités de paiement

Les prix apparaissant dans cette liste de prix, ainsi que ceux cités par Global, sont exprimés en dollars canadiens pour ce qui est des commandes expédiées à des destinations au Canada.

Lorsque la date d'expédition demandée est plus de 90 jours après la date de la commande, Global aura le droit d'utiliser des prix courants publiés en vigueur au moment de l'expédition.

Les commandes sont facturées au moment de l'expédition. Les modalités de paiement sont « Net dans 30 jours », à moins d'une indication contraire. L'acheteur convient que Global aura le droit d'imputer des frais totalisant 1,5 % par mois (18 % par année) à l'égard de toute facture en souffrance depuis plus de 30 jours.

Si le volume net annuel le plus récent de l'acheteur est inférieur à 5 000 \$, Global pourra suggérer que la commande soit acquittée d'avance.

Toutes les commandes seront reconnues dans la mesure où l'acheteur respecte la politique en matière de crédit en vigueur de Global.

Tout produit vendu par Global demeurera la propriété personnelle de Global jusqu'à ce que son prix ait été réglé en totalité.

Les prix mentionnés sont des prix courants suggérés uniquement et peuvent faire l'objet de modifications sans préavis. Toutefois, Global s'efforcera de tenir l'acheteur au courant de toute modification, y compris des modifications apportées aux prix.

Taxes

Les prix mentionnés dans cette liste de prix excluent toute taxe de vente, taxe d'utilisation, taxe de vente harmonisée (TVH), taxe d'accise ou autres taxes ou droits applicables, qui peuvent

être à la charge de l'acheteur selon la facture établie par Global. Si l'acheteur demande une exemption au titre de telles taxes, il demeurera du ressort de l'acheteur de fournir un certificat d'exemption approprié à Global lors de la commande.

Modalités de commande

Global exige que toutes les commandes soient faites par écrit. Ces commandes écrites seront par la suite reconnues au moyen d'un accusé de réception de Global régissant l'opération.

L'accusé de réception décrira les articles qui doivent être livrés et une date d'expédition approximative. Il incombe à l'acheteur de vérifier l'exactitude du contenu de l'accusé de réception. Si l'accusé de réception comporte une erreur, l'acheteur doit en aviser un représentant du service à la clientèle de Global sans délai, par téléphone, et faire suivre une confirmation par écrit. Les dates d'expédition sont attribuées aux commandes en fonction des articles ayant le délai de fabrication le plus long (à moins qu'une expédition partielle n'ait été demandée).

Au moment de la commande, l'acheteur doit fournir les renseignements suivants :

1. Le numéro de compte (dans la mesure du possible).
2. Le numéro du bon de commande.
3. Le nom et les coordonnées de la personne à facturer ou du destinataire, ou les deux.
4. Le numéro intégral du modèle, le code du textile et les options choisies.
5. Les instructions particulières et les données d'étiquetage.
6. Les instructions relatives à l'expédition, notamment :
 - a. cueillette
 - b. programme de livraison de Global
 - c. transporteur public (fournir le nom du transporteur et le numéro de compte)
7. Le numéro de toute proposition de prix spéciale ou de meuble sur mesure (s'il y a lieu).
8. Pour les textiles fournis par le client (TFC), les textiles achetés par Global (TAG) ou les cuirs fournis par le client (CFC) - voir ci-dessous.
9. Pour ce qui est des propositions de prix spéciales ou des propositions relatives à des meubles sur mesure, indiquer le numéro de la proposition sur le bon de commande. En cas de modification, une nouvelle proposition de prix doit être obtenue avant de soumettre la commande. Il incombe au revendeur de s'assurer que les renseignements de la proposition sont exacts. Global n'assume aucune responsabilité pour les produits incorrects découlant d'erreurs dans la proposition.

Global vérifiera les points susmentionnés pour s'assurer de leur exactitude. Par ailleurs, Global traitera les commandes en utilisant les codes fournis par l'acheteur. Il incombe à l'acheteur de vérifier l'exactitude des prix. En cas d'inexactitude, il incombe à l'acheteur d'en aviser Global avant la facturation.

Il incombe à l'acheteur de fournir les renseignements exacts au moment de la commande. Si aucune option n'est choisie, le système entrera le produit de série. Pour ce qui est des commandes comportant des données incomplètes ou incorrectes (choix de finis, etc.), le début de la fabrication sera prévu au moment de la réception des renseignements complets ou exacts seulement.

Modifications et annulations

Après la date de l'accusé de réception de Global d'une commande d'un acheteur, la commande ne pourra être modifiée ou annulée par l'acheteur sans le consentement écrit de Global. Les articles devant être garnis d'un textile de commande spéciale (TAG) ne peuvent faire l'objet d'une modification ou d'une annulation une fois que le textile a été acheté. Les articles de commande spéciale ou ceux garnis d'un TFC ou d'un textile et déjà en cours de production ne peuvent faire l'objet d'une modification ou d'une annulation, en aucune circonstance. Les articles garnis d'un textile sont réputés être en cours de production à la date prévue de coupe du tissu. Les autres articles de série déjà en cours de production font l'objet de frais d'annulation minimums de 35 %.

Erreurs et omissions

Les prix cités, les accusés de réception et les factures peuvent faire l'objet de corrections si des erreurs ou des omissions sont relevées.

Roulettes

La liste de prix précise les roulettes de série pour chaque modèle de siège; dans la plupart des cas, il s'agit de roulettes C1 ou C65 prévues pour des planchers recouverts d'une moquette. Si le produit est destiné à être utilisé sur des surfaces à revêtement dur comme des carreaux de céramique, du béton, du linoléum ou du bois, il convient d'utiliser des roulettes différentes. Il incombe à l'acheteur d'établir si les roulettes de série d'un produit donné conviennent à l'utilisation prévue. La rubrique des roulettes et accoudoirs présente les différentes roulettes offertes par Global ainsi que leurs utilisations suggérées.

FINIS

Sièges - Finis peints

Un supplément sera exigé lorsque la couleur des bâtis peints n'est pas de série, une proposition de prix spéciale est nécessaire.

Sièges - Teintures pour bois

Des frais initiaux ponctuels de 250 \$ (montant net) seront exigés pour l'ouverture d'un dossier de teinture de bois ou d'assortiment de couleurs hors série. Ces frais sont valables pour une période de cinq ans à compter de la date d'ouverture du dossier. Après cette période de cinq ans, des frais d'ouverture de dossier de 250 \$ seront à nouveau exigés. Certaines restrictions peuvent s'appliquer. Le client doit fournir un échantillon de 3 po x 3 po.

Pour l'application d'une teinture fournie par le client, un supplément de 10 % du prix courant par module sera exigé (en plus de tout autre supplément exigé selon les options choisies, le cas échéant). Pour les commandes mettant en jeu une teinture hors série pour des quantités de 30 articles et plus, le supplément pourra être réduit ou éliminé. Une [demande de produits sur mesure](#) doit être soumise pour obtenir une proposition de prix.

Teinture hors série de bois

La marche à suivre pour la teinture hors série de sièges en bois est la suivante. L'acheteur fait parvenir un échantillon du fini bois souhaité au Service des commandes spéciales. Plusieurs échantillons créés par Global lui seront retournés. L'acheteur ou l'utilisateur final approuvera les échantillons et les retournera à Global, en conservant un pour ses dossiers. Global n'utilisera pas nécessairement la même espèce de bois mais produira une teinte qui s'approchera le plus possible de l'échantillon lorsqu'elle est appliquée à l'espèce de bois utilisée pour fabriquer le bâti du siège.

Classeurs

Aucun supplément n'est exigé pour les finis de série pour les articles de classement et de rangement. Tout fini hors série doit être approuvé par Global avant l'acceptation de la commande et un supplément pourra être exigé.

Des couleurs spéciales (hors série) sont offertes pour les gammes 9300, 9300 Plus et les saisons de gamme G, moyennant un supplément de 10 % pour les commandes visant à concurrence de 10 articles. Aucun supplément n'est exigé pour les commandes de 11 articles ou plus.

À noter :

- Il n'est possible de combiner que des articles des gammes 9300 et 9300 Plus pour obtenir 11 articles, soit le nombre minimum d'articles requis.

Un supplément de 10 % sera exigé pour les finis métalliques ou mica, fini tungstène ainsi que pour les blancs spéciaux, peu importe le nombre d'articles visés par la commande.

Placages de bois

En raison de sa nature, les variations sont une caractéristique distinctive du bois. L'appariement exact de finis n'est donc pas toujours possible. Global n'assume aucune responsabilité si l'appariement des finis ne peut être réalisé.

Tissu fourni par le client (TFC)

L'utilisation de TFC par le client doit être approuvée par Global avant l'acceptation de la commande. Veuillez remplir et soumettre la formule de demande d'autorisation. Cette formule peut être photocopiée au besoin. Le client doit fournir un échantillon de son textile mesurant 12 po sur 12 po, donner des instructions sur la façon de poser le textile et indiquer la quantité de textile envoyé. **Le métrage nécessaire sera fourni par le personnel de l'usine; une quantité supplémentaire de textile pourrait être requise si le modèle exige l'appariement de motifs.** Le client doit envoyer le textile au Service du TFC de Global à l'adresse indiquée sur les documents d'expédition 596, chemin Supertest, Toronto (Ontario) M3J 2M5 après l'approbation de Global. Si le TFC est difficile à poser, ou si le produit doit être modifié, des frais supplémentaires seront imputés. Global réserve le droit d'annuler une commande en tout temps si le TFC est inadéquat pour quelque raison que ce soit. Le TFC doit être expédié acquitté et port payé à l'usine de Global s'il y a lieu. De telles expéditions doivent porter clairement mention du numéro de commande de l'acheteur et de l'article pour lequel le textile est prévu. Le rendement du TFC une fois posé demeure l'unique responsabilité de l'acheteur. La garantie habituelle de Global à l'égard de ses produits ne s'appliquera pas aux TFC.

Le prix d'un article garni d'un TFC est le prix du grade le moins élevé publié pour la gamme. Le métrage requis pour les commandes mettant en jeu du TFC est approximatif et figure à côté de chaque article de la liste de prix. Le métrage indiqué se fonde sur la quantité de textile nécessaire pour la coupe et le garnissage d'un siège simple avec un tissu d'un motif uni. Pour les textiles à motifs ou pour les commandes avec TFC de 10 sièges ou plus, le métrage peut varier considérablement. Il est donc nécessaire de consulter le service à la clientèle pour recalculer le métrage requis.

Classement des textiles

Le prix de tous les produits est établi en fonction du textile de série de l'article et du classement de ce textile. Un produit peut parfois être garni d'un textile de grade inférieur au même prix que le produit de série. Se reporter à la rubrique des textiles et finis pour les différents grades.

La combinaison de deux textiles de grades différents sur un même siège peut entraîner une révision du grade. Se reporter au tableau de combinaison de grades à la rubrique des textiles et finis. Pour plus de deux textiles, une proposition de prix spéciale est nécessaire.

Textile précisé par le client acheté par Global (TAG)

Global peut acheter un textile précisé par le client. L'utilisation de TAG doit être approuvée par Global avant l'acceptation de la commande. Si le textile est difficile à poser, ou si le produit doit être modifié, des frais supplémentaires seront imputés. Global réserve le droit d'annuler une commande en tout temps si le TAG est inadéquat pour quelque raison que ce soit. Le rendement du TAG une fois posé demeure l'unique responsabilité du fournisseur du textile. La garantie habituelle de Global à l'égard de ses produits ne s'appliquera pas aux TAG.

Cuir fourni par le client (CFC)

Certains sièges ne peuvent être garnis de cuir. Veuillez consulter les notes de la gamme en question pour déterminer si un rembourrage en cuir est possible. Le prix d'un article garni d'un CFC est le prix du grade le moins élevé (cuir ou tissu) publié pour la gamme.

Tissus d'ameublement

De légères variations de la couleur peuvent survenir d'un lot de teinture à un autre. Bien que Global s'efforce de les limiter, de telles variations se produiront et elles doivent être acceptées comme une occurrence normale. Ces variations ne seront pas réputées être un défaut.

Cuir

Le cuir étant un produit naturel, il faut s'attendre à des variations, variations qui surviennent naturellement. Avec le temps et l'usage, le cuir acquiert une certaine patine. Sa couleur change légèrement. Il s'étire, s'assouplit, se lustre, s'enrichit. Toutes ces caractéristiques sont le propre d'un cuir véritable et ne sauraient être considérées des défauts.

Métrage

Le métrage nécessaire (en verges) est calculé selon des tissus sans motif d'une largeur de 54 po pour les sièges et de 63 po pour les cloisons. Le calcul du métrage est exprimé en mesures impériales.

Accoudoirs

Un vaste choix d'accoudoirs est offert pour certaines gammes. Se reporter au tableau des accoudoirs de la liste de prix Sièges pour plus de détails.

Poids

Dans la liste de prix Sièges, le poids de l'article proprement dit et le poids par boîte sont indiqués. Dans les listes de prix Bureaux et tables et Classement et rangement en métal, le poids par boîte est indiqué.

Retards

L'accusé de réception de Global mentionnera une date d'expédition, laquelle constitue l'estimation la plus exacte possible de Global au moment où la commande est reconnue. Cependant, Global n'assumera aucune obligation ou responsabilité envers l'acheteur pour défaut d'expédier la marchandise à la date précisée, à moins que Global n'ait convenu d'une date ferme et non équivoque d'expédition dans un document écrit distinct exécuté par son personnel autorisé à son siège social. En outre, Global ne sera pas tenue responsable des pertes ou dommages découlant d'un retard ou d'un défaut de livraison ou de tout autre défaut d'exécuter l'entente, en totalité ou en partie, intervenue entre les parties à l'égard des marchandises présentées au recto de l'accusé de réception lorsqu'un tel retard, un tel défaut, une telle perte ou un tel dommage est la conséquence immédiate d'un acte d'une instance gouvernementale ou d'une subdivision politique de celle-ci, d'une révolution, d'une émeute, d'un désordre civil ou de troubles publics, d'un retard ou d'un défaut de transport, d'une grève parmi ou entre des syndicats de travailleurs ou autre conflit de travail, d'un retard ou de l'incapacité d'obtenir des matériaux et des installations, d'un incendie, d'une inondation, d'un cas de force majeure ou de toute autre cause qui ne peut raisonnablement être contrôlée par Global.

Franco à bord (FOB)

Le point d'expédition FOB est l'usine de Global à Toronto en Ontario, au Canada.

Expéditions par service de messagerie

Ce symbole signale un produit pouvant être expédié par un service de messagerie comme FedEx, Purolator, CanPar ou UPS.

Expédition

L'acheteur doit choisir, au moment de la commande, un des deux modes de paiement des frais de transport. Global n'effectuera aucun expédition à un utilisateur final, à moins qu'une entente spéciale n'ait été prise.

1. FOB point d'expédition, port dû - cueillette et transporteur public;
2. FOB point d'expédition, fret payé d'avance et facturé à l'acheteur - programme de livraison de Global.

Toutes les livraisons se font de quai à quai.

Service

Les demandes de service relèvent habituellement des revendeurs autorisés de Global. Lorsque la résolution de problèmes ne peut s'effectuer sur place, les problèmes doivent être portés à l'attention du Service à la clientèle de Global.

Global/Express (Canada)

Tél. : (905) 660-5101 ou 1-800-567-8901

Télex : (905) 660-4759 ou 1-800-375-5134

Global International

Tél. : (416) 661-3660

Télex : (416) 661-661-0983 ou 1-877-585-5579

Rendus

Aucun rendu sur ventes ne sera accepté sans le consentement écrit de Global et sans instructions d'expédition de Global. Des frais minimums de reprise de stock de 35 % seront déduits de tout rendu autorisé aux fins de crédit ou de remboursement, pourvu que les biens soient reçus par Global dans le même état qu'à leur départ de l'usine. Ces frais peuvent être plus élevés selon le genre de produit. Tous les rendus autorisés doivent porter clairement mention du numéro d'autorisation de marchandises rendues (AMR) de Global. Global ne sera pas responsable des frais de transport. Aucun crédit ne sera accordé si les biens ne peuvent être utilisés comme biens neufs. Les articles de commande spéciale, les articles hors série et les articles mettant en jeu du TFC ne peuvent en aucun cas être rendus. Tous les rendus doivent être approuvés et autorisés par écrit par le service à la clientèle de Global. Global réserve le droit de refuser la livraison de tout rendu non autorisé.

Demandes d'indemnisation

Tous les biens sont vendus FOB usine ou centre de distribution. Global n'est pas responsable des dommages survenus pendant le transport (ou en cours de stockage). Le transporteur accepte toute marchandise reçue en bon état apparent au moyen de sa signature. Il incombe à l'acheteur d'examiner les marchandises dès leur réception et de produire toute demande d'indemnisation auprès du transporteur pour les pertes ou les dommages survenus au produit pendant le transport, y compris les dommages non apparents.

Toute demande d'indemnisation signifiée à Global à l'égard de défauts apparents, d'erreurs ou de manques doit être faite par l'acheteur, par écrit, dans un délai de quinze (15) jours ouvrables suivant la livraison. Si l'acheteur omet de signifier une demande d'indemnisation à Global dans ce délai de quinze (15) jours ouvrables, l'acheteur sera réputé avoir accepté la livraison des biens et s'être désisté de réclamer une indemnisation à l'égard de défauts apparents, d'erreurs ou de manques.

Suspension

En cas de non-paiement par l'acheteur de toute somme due à Global, ou dans le cas où la situation financière de l'acheteur devient insatisfaisante pour Global, Global aura le droit de reporter ou de faire cesser l'expédition de toute marchandise jusqu'à ce que le manquement soit réparé ou jusqu'à ce que l'acheteur donne l'assurance d'un paiement à Global.

Droit d'auteur

L'ensemble des catalogues, photographies, dessins, listes de prix et autres documents imprimés est protégé par le droit d'auteur. Tous droits réservés.

Marques de commerce

Toutes les marques de commerce sont la propriété de Global Furniture Group et utilisées sous licence, à l'exception de la marque OBUSFORMESM, propriété d'OBUSFORME LTD CO., filiale de Homematics Inc., de la marque MORCARESM, propriété de MORBERN INC., de la marque Perma-Mesh, propriété de J.B. RESEARCH INC.; de la marque SCHUKRASM, propriété de SCHUKRA MANUFACTURING INC. OBUSFORMESM et le dossier distinctif sont des marques de commerce déposées d'OBUSFORME LTD CO.

Dessins, modèles et brevets

Bon nombre des produits fabriqués par Global sont protégés par des enregistrements de dessins, des brevets de dessin ou modèle, ou des brevets. Les modèles et les caractéristiques techniques peuvent être modifiés, complétés ou abandonnés, sans préavis.

Pour une liste complète des brevets délivrés ou des marques déposées, veuillez consulter le site globalfurnituregroup.com.

Cubage

Le cubage cité est une mesure approximative en pieds cubes utilisée pour calculer les frais de transport. Le chiffre indiqué est le volume total qu'occupe un article aux fins de l'expédition (p. ex., si un article est expédié en 2 boîtes, le volume cité représente le cubage des deux boîtes ensemble) et pourra être modifié sans préavis. Il est plus économique d'acheter le nombre d'articles précisés par boîte.

Expéditions combinées

Global s'efforcera de combiner des expéditions et des commandes à la demande écrite de l'acheteur. Cependant, Global ne pourra être tenue responsable lorsqu'elle ne peut donner suite à une telle demande.

Offre de vente

La possession de cette liste de prix ou de toute autre documentation ne signifie pas que Global est disposée à vendre au détenteur et ne sera pas interprétée comme une offre directe de vente.

En cas de conflit entre : i) les prix figurant dans les logiciels fournis au client par Global ou par quiconque pour le compte de Global; et ii) les prix courants actuels publiés sur le site Web de Global, les prix les plus récents prévaudront.

Homologation

Les produits de Global sont soumis à des essais rigoureux et bon nombre d'entre eux sont conformes ou surpassent les exigences des normes d'essai les plus rigoureuses du secteur.

Limitation de responsabilité

Les mesures métriques présentées pour les sièges ne sont fournies qu'à titre de renseignement. En cas de divergence entre les mesures impériales et les mesures métriques, les mesures impériales prévaudront. Les prix mentionnés sont des prix courants suggérés par le fabricant au moment de l'impression. Les prix à jour figurent sur le site Web de Global. Toutes les taxes applicables sont en sus. Les descriptions, caractéristiques et prix peuvent faire l'objet de modifications sans préavis. Les erreurs et omissions peuvent faire l'objet de corrections.

Codes de prévention des incendies

On exige dans la plupart des cas que les éléments ininflammables soient testés pour s'assurer de leur conformité aux exigences du Bulletin technique 117 de l'État de Californie, communément appelé la norme CAL117. Global offre uniquement des tissus d'ameublement et mousses pour sièges qui respectent les exigences de la norme CAL117. Par ailleurs, la plupart des modèles de sièges de Global peuvent être certifiés conformes aux exigences de la norme CAL TB 133. Une telle certification est possible lorsque des textiles particuliers sont utilisés pour garnir les modèles choisis. Les modèles de sièges pouvant être certifiés et les textiles offerts varient de temps à autre. Veuillez communiquer avec le service à la clientèle pour la liste des modèles et des textiles pouvant être certifiés. Il existe par ailleurs d'autres codes de prévention des incendies dont le respect n'est pas aussi couramment exigé. Global peut d'ordinaire fournir les résultats d'essais en fonction de tout code nord-américain. Veuillez communiquer avec le service à la clientèle pour de plus amples renseignements. Le tableau qui suit présente les suppléments exigés pour la conformité à la norme CAL TB 133. Pour des renseignements complets sur la norme CAL TB 133, visitez le Centre des revendeurs de Global.

MISE EN GARDE - SIÈGES**POUR PRÉVENIR LES DÉFAILLANCES ET LE RISQUE DE BLESSURES**

S'assurer que le siège choisi convient à l'utilisation envisagée et tient compte du poids de l'utilisateur prévu. L'utilisation de certains sièges n'est pas recommandée pour les utilisateurs d'un poids supérieur à une certaine limite. Examiner le siège périodiquement pour repérer des fissures ou autres défauts visibles et resserrer toutes les vis, tous les boulons et toutes les molettes réglables au besoin. Si le siège est endommagé ou instable, le retirer immédiatement du service.

Les renseignements ou les suggestions à l'égard des applications, des caractéristiques ou de la conformité à des codes ou à des normes ne sont donnés qu'à titre de renseignement. Aucune déclaration n'est faite quant à leur exactitude ou à leur pertinence. Global décline toute responsabilité légale. Il incombe à l'utilisateur de vérifier la pertinence de tout renseignement et le caractère adéquat de tout produit compte tenu de l'usage qu'il entend en faire. Global réserve le droit de modifier les modalités et conditions assortissant la liste de prix, en tout temps et sans préavis.

Cette liste de prix est en vigueur à compter de janvier 2025.

Des mises à jour sont publiées périodiquement. Pour en prendre connaissance, veuillez consulter la mise à jour, en format PDF, au site Web globalfurnituregroup.com. À la page d'accueil, choisissez l'onglet Ressources, puis la rubrique Listes de prix. Vous aurez le choix entre les listes de prix Sièges, Bureaux et tables et Classement et rangement en métal. Global garantit à l'acheteur original que tous ses produits commerciaux sont libres de tout défaut de matériel et de fabrication, pour la durée de vie du produit.

Global garantit à l'acheteur original que tous ses produits commerciaux sont libres de tout défaut de matériel et de fabrication, pour la durée de vie du produit.

Les produits qui auront fait l'objet d'un recours en garantie en bonne et due forme seront, au choix de Global, réparés ou remplacés par Global. La présente garantie ne vise que les produits fabriqués après le 22 mars 2016.

Global ne fait aucune garantie que l'un quelconque de ses produits convient à un usage particulier et ne peut faire aucune autre garantie, expresse ou tacite, autre que les garanties expresses contenues aux présentes. Les codes et les normes variant d'un territoire à l'autre, toute mention de conformité à de tels codes ou à de telles normes n'est faite que pour des raisons pratiques et sans déclaration quant à l'exactitude ou à la pertinence. L'utilisateur doit donc vérifier la pertinence des renseignements ou s'assurer que le produit en question convient à l'utilisation qu'il compte en faire. En aucun cas Global ne sera-t-elle soumise à une obligation délictuelle ou contractuelle à l'égard de toute perte ou de tout dommage direct, particulier, accessoire, consécutif ou punitif.

Classeurs, bureaux, mobilier modulaire, tables, cloisons et accessoires

Global garantit à l'acheteur original l'ensemble des pièces et éléments composant les classeurs et les modules de rangement en métal, les bureaux, le mobilier et les tables en mélamine, en stratifié et en placage de bois, les pieds en métal ainsi que les cloisons, pour la durée de vie du produit.

La garantie est valable uniquement dans le cas d'une utilisation correspondant à un quart de travail simple régulier, soit huit heures par jour et au total 40 heures par semaine. Des restrictions de charges s'appliquent. Veuillez consulter les descriptions propres aux divers produits.

Les exceptions à la garantie visant les classeurs, bureaux, mobilier modulaire, tables, cloisons et accessoires sont les suivantes :

- les éléments électriques, pièces mobiles, les textiles pour cloisons et pour tableaux punaisables, les mécanismes de tablettes à clavier réglables, les mécanismes non électriques de tables à hauteur réglable, les supports d'écran, les portemanteaux et les appareils d'éclairage, lesquels sont garantis pour une période de cinq (5) ans
- les surfaces inscriptibles et tableaux blancs, lesquels sont garantis pour une période de trois (3) ans
- les options de verrouillage sans clé, lesquels sont garantis pour une période de deux (2) ans
- les bloc-piles, lesquels sont garantis pour une période d'un (1) an

Garantie relative aux classeurs, bureaux, mobilier modulaire, tables, cloisons et accessoires - Sommaire

Type de produit	Garantie à l'acheteur original à l'égard des pièces et éléments	Exceptions
Modules de rangement et de classement en métal	garantie à vie	2 ans - options de verrouillage sans clé
Bureaux et mobilier modulaire en mélamine, stratifié ou placage	garantie à vie	5 ans - textile pour tableaux punaisables, éléments électriques, appareils d'éclairage
Tables de conseil, de conférence et de formation et générales	garantie à vie	5 ans - éléments électriques, pièces mobiles
Piètements à réglage électrique de la hauteur	7 ans	1 an - bloc-piles
Piètements à réglage non électrique de la hauteur	5 ans	
Solutions de productivité et accessoires <small>(mécanismes de tablettes à clavier réglables, supports d'écran, portemanteaux, surfaces inscriptibles et tableaux blancs)</small>	5 ans	3 ans - surfaces inscriptibles et tableaux blancs
Cloisons	garantie à vie	5 ans - textile pour cloisons et tableaux punaisables, éléments électriques, appareils d'éclairage

La garantie de Global ne vise pas (peu importe la catégorie de produits) ce qui suit :

- une usure modeste ou normale pouvant survenir avec le temps
- les défaillances attribuables à la négligence, à une utilisation abusive ou à un accident
- le défaut d'utiliser, d'installer ou d'entretenir les produits conformément aux instructions et aux mises en garde écrites de Global
- la modification, les ajouts ou la réparation par des méthodes autres que celles approuvées par Global
- les dommages causés par un transporteur durant le transport, en cours de stockage ou durant la livraison, ou par un installateur
- l'appariement de couleurs, du veinage ou de textures de matières naturelles (bois, cuir, etc.)
- les produits exposés à des températures chaudes ou froides extrêmes ou à des milieux très secs ou très humides
- la solidité de la couleur ou l'appariement de couleurs de textiles ou l'uniformité de la couleur de textiles de différents lots de teinture
- les dommages causés par le marquage ou le maculage, par des objets tranchants, ou les empreintes laissées par des instruments
- les dommages causés par l'exposition de textiles ou de surfaces en bois ou en mélamine au soleil (y compris les rayons UV)
- les produits non achetés directement auprès d'un revendeur Global autorisé
- les produits utilisés à des fins de location
- les pièces de remplacement achetées, lesquels sont assortis d'une garantie d'un (1) an
- le non-respect des instructions de nettoyage, d'entretien ou de désinfection publiées dans le site Web à globalfurnituregroup.com

La garantie de Global ne couvre pas les frais de transport ou de main-d'œuvre. La réparation ou le remplacement d'un produit s'effectue au gré de Global.

Textiles et finis

Les textiles et finis de Global sont périodiquement actualisés pour répondre à la demande et aux tendances du marché. Par conséquent, certains textiles ou finis peuvent être abandonnés soit par Global, soit par le fabricant. En cas d'abandon d'un textile ou d'un fini, Global prendra toutes les mesures utiles et raisonnables pour offrir un produit de remplacement comparable.

3366.....	71	BX2448RES (HP)	54	GBT8MTP (HP)	34	GRBTP36SF.....	25	GRH427241 (HP)	40	GRTD5TPLK.....	35
3367.....	71	BX2460RES (HP)	54	GBT8MTPLK	34	GRBTP36SK.....	25	GRH428429 (HP)	40	GRTD5TPV.....	35
3368.....	71	BX2460TRS (HP)	54	GBT8MTPV	34	GRBTP36V.....	25	GRH428436 (HP)	40	GRTD6MTP (HP)	35
3400.....	69	BX2466RES (HP)	54	GBT8TP (HP)	32	GRBTP42 (HP)	27	GRH428441 (HP)	40	GRTD6MTPLK	35
3870.....	71	BX2466TRS (HP)	54	GBT8TPLK	32	GRBTP42LK.....	27	GRH429629 (HP)	40	GRTD6MTPV.....	35
3871.....	71	BX2472RES (HP)	54	GBT8TPV	32	GRBTP42SF.....	27	GRH429636 (HP)	40	GRTD6TP (HP)	35
3878.....	72	BX2472TRS (HP)	54	GBT8WTP (HP)	34	GRBTP42SK.....	27	GRH429641 (HP)	40	GRTD6TPLK.....	35
3879.....	72	BX3042RES (HP)	54	GBT8WTPLK	34	GRBTP42V.....	27	GRH486029 (HP)	40	GRTD6TPV.....	35
7885.....	64	BX3048RES (HP)	54	GBT8WTPV	34	GRBTP48 (HP)	27	GRH486036 (HP)	40	GSB13H25.....	24
7886.....	64	BX3060RES (HP)	54	GBT10WTP (HP)	34	GRBTP48LK.....	27	GRH486041 (HP)	40	GSB19.....	26, 32
7887.....	64	BX3060TRS (HP)	54	GBT10WTPLK	34	GRBTP48SF.....	27	GRH487229 (HP)	40	GSB19H15.....	26
7888.....	64	BX3066RES (HP)	54	GBT10WTPV	34	GRBTP48SK.....	27	GRH487236 (HP)	40	GSB19H21.....	26
7889.....	64	BX3066TRS (HP)	54	GBT12WTP (HP)	34	GRBTP48V.....	27	GRH487241 (HP)	40	GSB19H25.....	26, 32
B		BX3072RES (HP)	54	GBT12WTPLK	34	GRBTP54 (HP)	29	GRH488429 (HP)	40	GSB19H35.....	26, 32
B24KSF (HP)	49	BX3072TRS (HP)	54	GBT12WTPV	34	GRBTP54LK.....	29	GRH488436 (HP)	40	GSB19H41.....	26, 32
B24KSS (HP)	49	BXL60QMP	52, 55	GBTD5HMTP (HP)	36	GRBTP54SF.....	29	GRH488441 (HP)	40	GSB23.....	28, 34
B24WEF (HP)	50	BXL66QMP	52, 55	GBTD5HMTPLK	36	GRBTP54SK.....	29	GRH489629 (HP)	40	GSB28.....	29
B24WES (HP)	50	BXL72QMP	52, 55	GBTD5HMTPV	36	GRBTP54V.....	29	GRH489636 (HP)	40	GSBOT1620 (HP)	23
B30KSF (HP)	49	BXM60QMP	52, 55	GBTD5HTP (HP)	36	GRBTP60 (HP)	29	GRH489641 (HP)	40	GSBOT1620LK.....	23
B30KSS (HP)	49	BXM66QMP	52, 55	GBTD5HTPLK	36	GRBTP60LK.....	29	GRHB22H28.....	42	GSBOT1620V.....	23
B30WEF (HP)	50	BXM72QMP	52, 55	GBTD5HTPV	36	GRBTP60SF.....	29	GRHB22H35.....	42	GSBOT1622 (HP)	23
B30WES (HP)	50	BXWQMP	52, 55	GBTD5MTP (HP)	36	GRBTP60SK.....	29	GRHB22H41.....	42	GSBOT1622LK.....	23
B2436REF (HP)	48		C	GBTD5MTPLK	36	GRBTP60V.....	29	GRT5HTP (HP)	30	GSBOT1622V.....	23
B2436RES (HP)	48	CD28.....	91	GBTD5MTPV	36	GRC5HTP (HP)	31	GRT5HTPLK.....	30	GSBOT1620 (HP)	23
B2442REF (HP)	48	CPFD1816.....	65	GBTD5TP (HP)	36	GRC5HTPLK.....	31	GRT5HTPSF.....	30	GSBOTP20LK.....	23
B2442RES (HP)	48	CPFD1821.....	65	GBTD5TPLK	36	GRC5HTPV.....	31	GRT5HTPSK.....	30	GSBOTP20V.....	23
B2448HMF (HP)	50	CPFD2416.....	65	GBTD5TPV.....	36	GRC5NHTP (HP)	31	GRT5HTPLK.....	30	GSBOTP16SF.....	23
B2448HMS (HP)	51	CPFD2421.....	65	GBTD6MTP (HP)	36	GRC5NHTPLK.....	31	GRT5NHTP (HP)	30	GSBOTP16SK.....	23
B2448REF (HP)	48	CPFD3016.....	65	GBTD6MTPLK	36	GRC5NHTPV.....	31	GRT5NHTPLK.....	30	GSBOTP20 (HP)	23
B2448RES (HP)	48	CPFD3021.....	65	GBTD6MTPV	36	GRC5NTP (HP)	31	GRT5NHTPSF.....	30	GSBOTP20LK.....	23
B2460REF (HP)	48	CPPD1816.....	65	GBTD6TP (HP)	36	GRC5NTPLK.....	31	GRT5NHTPSK.....	30	GSBOTP20SF.....	23
B2460RES (HP)	48	CPPD1821.....	65	GBTD6TPLK	36	GRC5NTPV.....	31	GRT5NHTPV.....	30	GSBOTP20SK.....	23
B2460TRF (HP)	49	CPPD2416.....	65	GBTD6TPV	36	GRC5TP (HP)	31	GRT5NTP (HP)	30	GSBOTP20V.....	23
B2460TRS (HP)	49	CPPD2421.....	65	GDCCB36H28.....	36	GRC5TPLK.....	31	GRT5NTPLK.....	30	GSBOTP22 (HP)	23
B2466TRF (HP)	49	CPPD3016.....	65	GDH426029 (HP)	37	GRC5TPV.....	31	GRT5NTPSF.....	30	GSBOTP22LK.....	23
B2466TRS (HP)	49	CPPD3021.....	65	GDH426036 (HP)	37	GRC6TP (HP)	31	GRT5NTPSK.....	30	GSBOTP22SF.....	23
B2472REF (HP)	48	CU1816.....	65	GDH426041 (HP)	38	GRC6TPLK.....	31	GRT5NTPV.....	30	GSBOTP22SK.....	23
B2472RES (HP)	48	CU1821.....	65	GDH427229 (HP)	37	GRC6TPV.....	31	GRT5TP (HP)	30	GSBOTP22V.....	23
B2472TRF (HP)	49	CU2416.....	65	GDH427236 (HP)	37	GRC7TP (HP)	31	GRT5TPLK.....	30	GSBOTP24 (HP)	25
B2472TRS (HP)	49	CU2421.....	65	GDH427241 (HP)	38	GRC7TPLK.....	31	GRT5TPSF.....	30	GSBOTP24LK.....	25
B3036REF (HP)	48	CU3016.....	65	GDH428429 (HP)	37	GRC7TPV.....	31	GRT5TPSK.....	30	GSBOTP24SF.....	25
B3036RES (HP)	48	CU3021.....	65	GDH428436 (HP)	37	GRC8MTP (HP)	33	GRT5TPV.....	30	GSBOTP24SK.....	25
B3042REF (HP)	48	CUP1816.....	66	GDH428441 (HP)	38	GRC8MTPLK.....	33	GRT6TP (HP)	30	GSBOTP24V.....	25
B3042RES (HP)	48	CUP1821.....	66	GDH429629 (HP)	37	GRC8MTPV.....	33	GRT6TPLK.....	30	GSBOTP30 (HP)	25
B3048REF (HP)	48	CUP2416.....	66	GDH429636 (HP)	37	GRC8TP (HP)	31	GRT6TPSF.....	30	GSBOTP30LK.....	25
B3048RES (HP)	48	CUP2421.....	66	GDH429641 (HP)	38	GRC8TPLK.....	31	GRT6TPSK.....	30	GSBOTP30SF.....	25
B3060HMF (HP)	50	CUP3016.....	66	GDH486029 (HP)	37	GRC8TPV.....	31	GRT6TPV.....	30	GSBOTP30SK.....	25
B3060HMS (HP)	51	CUP3021.....	66	GDH486036 (HP)	37	GRC8WTP (HP)	33	GRT7TP (HP)	30	GSBOTP30V.....	25
B3060REF (HP)	48	CY1816.....	66	GDH486041 (HP)	38	GRC8WTPLK.....	33	GRT7TPLK.....	30	GSBOTP36 (HP)	25
B3060RES (HP)	48	CY1821.....	66	GDH487229 (HP)	37	GRC8WTPV.....	33	GRT7TPSF.....	30	GSBOTP36LK.....	25
B3060TRF (HP)	49	CY2416.....	66	GDH487236 (HP)	37	GRC10WTP (HP)	33	GRT7TPSK.....	30	GSBOTP36SF.....	25
B3060TRS (HP)	49	CY2421.....	66	GDH487241 (HP)	38	GRC10WTPLK.....	33	GRT7TPV.....	30	GSBOTP36SK.....	25
B3066TRF (HP)	49	CY3016.....	66	GDH488429 (HP)	37	GRC10WTPV.....	33	GRT8MTP (HP)	33	GSBOTP36V.....	25
B3066TRS (HP)	49	CY3021.....	66	GDH488436 (HP)	37	GRC12WTP (HP)	33	GRT8MTPLK.....	33	GSBOTP42 (HP)	27
B3072REF (HP)	48	CYP1816.....	66	GDH488441 (HP)	38	GRC12WTPLK.....	33	GRT8MTPV.....	33	GSBOTP42LK.....	27
B3072RES (HP)	48	CYP1821.....	66	GDH489629 (HP)	37	GRC12WTPV.....	33	GRT8TP (HP)	30	GSBOTP42SF.....	27
B3072TRF (HP)	49	CYP2416.....	66	GDH489636 (HP)	37	GRCDS5HMTP (HP)	35	GRT8TPLK.....	30	GSBOTP42SK.....	27
B3072TRS (HP)	49	CYP2421.....	66	GDH489641 (HP)	38	GRCDS5HMTPV.....	35	GRT8TPSF.....	30	GSBOTP42V.....	27
B3636SQF (HP)	51	CYP3016.....	66	GRB14H25.....	24	GRCDS5HMTPV.....	35	GRT8TPSK.....	30	GSBOTP2430 (HP)	26
B3642REF (HP)	48	CYP3021.....	66	GRB22.....	26, 32	GRCDS5HTP (HP)	35	GRT8TPV.....	30	GSBOTP2430LK.....	26
B3648REF (HP)	48		G	GRB22H15.....	26	GRCDS5HTPLK.....	35	GRT8WTP (HP)	33	GSBOTP2430SF.....	26
B3660REF (HP)	48	GBT5HTP (HP)	32	GRB22H21.....	26	GRCDS5HTPV.....	35	GRT8WTPLK.....	33	GSBOTP2430SK.....	26
B3672HMF (HP)	50	GBT5HTPLK.....	32	GRB22H26.....	26, 32	GRCDS5MTP (HP)	35	GRT8WTPV.....	33	GSBOTP2430V.....	26
B3672REF (HP)	48	GBT5HTPV.....	32	GRB22H35.....	26, 32	GRCDS5MTPLK.....	35	GRT10WTP (HP)	33	GSBOTP2436 (HP)	26
BSFMS.....	52	GBT5NHTP (HP)	32	GRB22H41.....	26, 32	GRCDS5MTPV.....	35	GRT10WTPLK.....	33	GSBOTP2436LK.....	26
BSWFM.....	52	GBT5NHTPLK.....	32	GRB28.....	28, 34	GRCDS5TP (HP)	35	GRT10WTPV.....	33	GSBOTP2436SF.....	26
BWMD22.....	53	GBT5NHTPV.....	32	GRB34.....	29	GRCDS5TPLK.....	35	GRT12WTP (HP)	33	GSBOTP2436SK.....	26
BWMS5.....	53	GBT5NTP (HP)	32	GRBTP24 (HP)	25	GRCDS5TPV.....	35	GRT12WTPLK.....	33	GSBOTP2436V.....	26
BX24KSS (HP)	54	GBT5NTPLK.....	32	GRBTP24LK.....	25	GRCDS6MTP (HP)	35	GRT12WTPV.....	33	GSBOTP3036 (HP)	26
BX24WES (HP)	54	GBT5NTPV.....	32	GRBTP24SF.....	25	GRCDS6MTPLK.....	35	GRTD5HMTP (HP)	35	GSBOTP3036LK.....	26
BX30KSS (HP)	54	GBT5TP (HP)	32	GRBTP24SK.....	25	GRCDS6MTPV.....	35	GRTD5HMTPLK.....	35	GSBOTP3036SF.....	26
BX30WES (HP)	54	GBT5TPLK.....	32	GRBTP24V.....	25	GRCDS6TP (HP)	35	GRTD5HMTPV.....	35	GSBOTP3036SK.....	26
BX36QMP.....	52, 55	GBT5TPV.....	32	GRBTP30 (HP)	25	GRCDS6TPLK.....	35	GRTD5HTP (HP)	35	GSBOTP3036V.....	26
BX42QMP.....	52, 55	GBT6TP (HP)	32	GRBTP30LK.....	25	GRCDS6TPV.....	35	GRTD5HTPLK.....	35	GSBOTP3042 (HP)	27
BX48QMP.....	52, 55	GBT6TPLK.....	32	GRBTP30SF.....	25	GRH426029 (HP)	40	GRTD5HTPV.....	35	GSBOTP3042LK.....	27
BX60QMP.....	52, 55	GBT6TPV.....	32	GRBTP30SK.....	25	GRH426036 (HP)	40	GRTD5MTP (HP)	35	GSBOTP3042SF.....	27
BX66QMP.....	52, 55	GBT7TP (HP)	32	GRBTP30V.....	25	GRH426041 (HP)	40	GRTD5MTPLK.....	35	GSBOTP3042SK.....	27
BX72QMP.....	52, 55	GBT7TPLK.....	32	GRBTP36 (HP)	25	GRH427229 (HP)	40	GRTD5MTPV.....	35	GSBOTP3042V.....	27
BX2442RES (HP)	54	GBT7TPV.....	32	GRBTP36LK.....	25	GRH427236 (HP)	40	GRTD5TP (HP)	35	GSBOTP3642 (HP)	27

INDEX

GSBTP3642LK.....27	JNRU2460 (HP).....59	PRTMCD622B.....85	PTL04.....86	Z6084RML (HP).....11	Z60264REE (HP).....9
GSBTP3642SF.....27	JNRU2466 (HP).....59	PRTMCD622T.....85	PTL05.....86	Z6084RMIM (HP).....12	Z60264ARTE (HP).....8
GSBTP3642SK.....27	JNRU2472 (HP).....59	PRTMCD622W.....85	PTL08.....87	Z6084WMIH (HP).....13	Z60264WE (HP).....10
GSBTP3642V.....27	JNRU3054 (HP).....59	PRTMCD642B.....85	PTL09.....87	Z6084WMIL (HP).....11	Z60288BE (HP).....7
GSEH426029 (HP).....41	JNRU3060 (HP).....59	PRTMCD642T.....85	PTL10.....87	Z6084WMIM (HP).....12	Z60288BW (HP).....10
GSEH426036 (HP).....41	JNRU3066 (HP).....59	PRTMCD642W.....85	PTL11.....87	Z6096BE (HP).....6	Z60288REE (HP).....9
GSEH426041 (HP).....41	JNRU3072 (HP).....59	PRTMCS421B.....85	PTL12.....86	Z6096DMIH (HP).....12	Z60288RTE (HP).....8
GSEH427229 (HP).....41	JNTS.....62	PRTMCS421T.....85	PTL13.....86	Z6096DMIL (HP).....10	Z60288WE (HP).....10
GSEH427236 (HP).....41	JNTT2448 (HP).....59	PRTMCS421W.....85	PTL14.....86	Z6096DMIM (HP).....11	Z361829BD.....15
GSEH427241 (HP).....41	JNTT2460 (HP).....59	PS305002.....84	PTISL96GB.....84	Z6096RMIH (HP).....13	Z361829B0.....15
GSEH428429 (HP).....41	JNTT3060 (HP).....41	PS305057.....84	PTISL96GW.....84	Z6096RMIL (HP).....11	Z361872VB.....15
GSEH428436 (HP).....41	JNTT3072 (HP).....59	PS305102.....84	PTISL96SP.....84	Z6096RMIM (HP).....12	Z367229BT (HP).....13
GSEH428441 (HP).....41	K.....K	PS305157.....84	PUSBTRSF.....87	Z6096WMIH (HP).....13	Z367236BT (HP).....14
GSEH429629 (HP).....41	KEZLCSTR.....75	PS3525002.....83	R.....R	Z6096WMIL (HP).....11	Z367242BT (HP).....14
GSEH429636 (HP).....41	KEZLIFT.....75	PS3525057.....83	R27855.....67	Z6096WMIM (HP).....12	Z368429BT (HP).....13
GSEH429641 (HP).....41	KP0202.....82	PS3526002.....83	R27856.....68	Z48120BE (HP).....6	Z368436BT (HP).....14
GSEH486029 (HP).....41	KP0203.....82	PS3526057.....83	R27857.....68	Z48120BW (HP).....9	Z368442BT (HP).....14
GSEH486036 (HP).....41	KP0302.....82	PSDPC22W.....83	R27858.....68	Z48120REE (HP).....8	Z369629BT (HP).....13
GSEH486041 (HP).....41	KP0303.....82	PSDPC32W.....83	R27859.....68	Z48120RTE (HP).....7	Z369636BT (HP).....14
GSEH487229 (HP).....41	KPSF02.....82	PSMA1.....78	R27860.....68	Z48144BE (HP).....6	Z369642BT (HP).....14
GSEH487236 (HP).....41	KPSF03.....82	PSMA2.....78	R27861.....68	Z48144BW (HP).....9	Z481829BD.....15
GSEH487241 (HP).....41	KSFK-12.....81	PSMS.....78	Z.....Z	Z48144REE (HP).....8	Z481829B0.....15
GSEH488429 (HP).....41	KSFK-18.....81	PT9MP3013-1.....77	Z48BEC.....13	Z48144RTE (HP).....7	Z487229BT (HP).....14
GSEH488436 (HP).....41	KSFK-21.....81	PT9MP3013-4.....77	Z60BEC.....13	Z48168BE (HP).....6	Z487236BT (HP).....14
GSEH488441 (HP).....41	KSFK-21-W.....81	PT9MP3013-12.....77	Z3636SQ (HP).....6	Z48168BW (HP).....9	Z487242BT (HP).....14
GSEH489629 (HP).....41	KSM02-12.....81	PT9MP3613-1.....77	Z4242SQ (HP).....6	Z48168REE (HP).....8	Z488429BT (HP).....14
GSEH489636 (HP).....41	KSM02-18.....81	PT9MP3613-4.....77	Z4848SQ (HP).....6	Z48168RTE (HP).....7	Z488442BT (HP).....14
GSEH489641 (HP).....41	KSM02-21.....81	PT9MP3613-12.....77	Z4860DMIH (HP).....12	Z48192BE (HP).....7	Z488442BT (HP).....14
GSHB19H28.....42	KSM03-12.....81	PT9MP4213-1.....77	Z4860DMIL (HP).....10	Z48192BW (HP).....9	Z489629BT (HP).....14
GSHB19H35.....42	KSM03-18.....81	PT9MP4213-4.....77	Z4860DMIM (HP).....11	Z48192REE (HP).....9	Z489636BT (HP).....14
GSHB19H41.....42	KSM03-21.....81	PT9MP4213-12.....77	Z4860RMIH (HP).....13	Z48192RTE (HP).....8	Z489642BT (HP).....14
GSOB13H25.....24	KT27M02.....80	PT9MP4813-1.....77	Z4860RMIL (HP).....11	Z48216BE (HP).....7	Z601829BU.....15
GWH486029 (HP).....39	KTMT03.....80	PT9MP4813-4.....77	Z4860RMIM (HP).....12	Z48216BW (HP).....9	Z721829BU.....15
GWH486036 (HP).....39	M.....M	PT9MP4813-12.....77	Z4872DMIH (HP).....12	Z48216REE (HP).....9	
GWH486041 (HP).....39	M393.....91	PT9MP5413-1.....77	Z4872DMIL (HP).....10	Z48216RTE (HP).....8	
GWH487229 (HP).....39	M7750LD.....78	PT9MP5413-4.....77	Z4872DMIM (HP).....11	Z48240BE (HP).....7	
GWH487236 (HP).....39	M7755MD.....79	PT9MP5413-12.....77	Z4872RMIH (HP).....13	Z48240BW (HP).....9	
GWH487241 (HP).....39	MLDTP3224.....93	PT9MP6013-1.....77	Z4872RMIL (HP).....11	Z48240REE (HP).....9	
GWH488429 (HP).....39	MLR30B.....92	PT9MP6013-4.....77	Z4872RMIM (HP).....12	Z48240RTE (HP).....8	
GWH488436 (HP).....39	MON1SDEH.....79	PT9MP6013-12.....77	Z4884DMIH (HP).....12	Z48264BE (HP).....7	
GWH488441 (HP).....39	MVL13016.....70	PT9MP6613-1.....77	Z4884DMIL (HP).....10	Z48264BW (HP).....9	
GWH489629 (HP).....39	MVL13023.....70	PT9MP6613-4.....77	Z4884DMIM (HP).....11	Z48264REE (HP).....9	
GWH489636 (HP).....39	N.....N	PT9MP6613-12.....77	Z4884RMIH (HP).....13	Z48264RTE (HP).....8	
GWH489641 (HP).....39	NL23HBF.....93	PT9MP7213-1.....77	Z4884RMIL (HP).....11	Z48288BE (HP).....7	
H.....H	NLMP23BBF.....93	PT9MP7213-4.....77	Z4884RMIM (HP).....12	Z48288BW (HP).....9	
HTM2446T (HP).....75	NLMP23BF.....93	PT9MP7213-12.....77	Z4896BE (HP).....6	Z48288REE (HP).....9	
HTM2458T (HP).....75	P.....P	PT9MP7813-1.....77	Z4896BW (HP).....9	Z48288RTE (HP).....8	
HTM3046T (HP).....75	PCPU-GT.....82	PT9MP7813-4.....77	Z4896DMIH (HP).....12	Z60120BE (HP).....7	
HTM3058T (HP).....75	PCPU-HC.....82	PT9MP7813-12.....77	Z4896DMIL (HP).....10	Z60120BW (HP).....9	
J.....J	PCSN01.....83	PT9PP3013-1.....76	Z4896DMIM (HP).....11	Z60120REE (HP).....8	
JN5S2424 (HP).....59	PCSN01E.....83	PT9PP3013-4.....76	Z4896REE (HP).....8	Z60120RTE (HP).....8	
JN5S3030 (HP).....59	PEEOCKS.....90	PT9PP3013-12.....76	Z4896RMIH (HP).....13	Z60120WE (HP).....10	
JNCP.....62	PEEPD.....90	PT9PP3613-1.....76	Z4896RMIL (HP).....11	Z60144BE (HP).....7	
JNEC5S.....60	PEVVM.....90	PT9PP3613-4.....76	Z4896RMIM (HP).....12	Z60144BW (HP).....9	
JNEC42.....60	PEWM1.....90	PT9PP3613-12.....76	Z4896RTE (HP).....7	Z60144REE (HP).....8	
JNEC48.....60	PEWM1.5.....90	PT9PP4213-1.....76	Z5454SQ (HP).....6	Z60144RTE (HP).....8	
JNEC54.....60	PEWM2.....90	PT9PP4213-4.....76	Z6060DMIH (HP).....12	Z60144WE (HP).....10	
JNEC60.....60	PEWM2.5.....90	PT9PP4213-12.....76	Z6060DMIL (HP).....10	Z60168BE (HP).....7	
JNEC66.....60	PEWM3.....90	PT9PP4813-1.....76	Z6060DMIM (HP).....11	Z60168BW (HP).....9	
JNEC72.....60	PEWM3.5.....90	PT9PP4813-4.....76	Z6060RMIH (HP).....13	Z60168REE (HP).....8	
JNGFP.....62	PEWM4.....90	PT9PP4813-12.....76	Z6060RMIL (HP).....11	Z60168RTE (HP).....8	
JNHFS2448 (HP).....59	PEWM4.5.....90	PT9PP5413-1.....76	Z6060RMIM (HP).....12	Z60168WE (HP).....10	
JNHFS2454 (HP).....59	PEWM5.....90	PT9PP5413-4.....76	Z6060SQ (HP).....6	Z60192BE (HP).....7	
JNHFS3060 (HP).....59	PEWM5.5.....90	PT9PP5413-12.....76	Z6060WMIH (HP).....13	Z60192BW (HP).....9	
JNHFS3066 (HP).....59	PMDEA3MG.....89	PT9PP6013-1.....76	Z6060WMIL (HP).....11	Z60192REE (HP).....9	
JNLEG.....61	PMDEA3VWH.....89	PT9PP6013-4.....76	Z6060WMIM (HP).....12	Z60192RTE (HP).....8	
JNLEG24.....61	PMDCF3MG.....88	PT9PP6013-12.....76	Z6072DMIH (HP).....12	Z60192WE (HP).....10	
JNLEG30.....61	PMDCF3VWH.....88	PT9PP6613-1.....76	Z6072DMIL (HP).....10	Z60216BE (HP).....7	
JNMP42.....60	PMDCCLIPS.....89	PT9PP6613-4.....76	Z6072DMIM (HP).....11	Z60216BW (HP).....10	
JNMP48.....60	PMDEA3MG.....89	PT9PP6613-12.....76	Z6072RMIH (HP).....13	Z60216REE (HP).....9	
JNMP54.....60	PMDEA3VWH.....89	PT9PP7213-1.....76	Z6072RMIL (HP).....11	Z60216RTE (HP).....8	
JNMP60.....60	PMDEF3MG.....88	PT9PP7213-4.....76	Z6072RMIM (HP).....12	Z60216WE (HP).....10	
JNMP66.....60	PMDEF3VWH.....88	PT9PP7213-12.....76	Z6072WMIH (HP).....13	Z60240BE (HP).....7	
JNMP72.....60	PMDJ36BK.....89	PT9PP7813-1.....76	Z6072WMIL (HP).....11	Z60240BW (HP).....9	
JNR2442 (HP).....59	PMDSA10MG.....89	PT9PP7813-4.....76	Z6072WMIM (HP).....12	Z60240REE (HP).....9	
JNR2448 (HP).....59	PMDSA10WH.....89	PT9PP7813-12.....76	Z6084DMIH (HP).....12	Z60240RTE (HP).....8	
JNR3042 (HP).....59	PMDSF10MG.....88	PTL01.....86	Z6084DMIL (HP).....10	Z60240WE (HP).....10	
JNR3048 (HP).....59	PMDSF10WH.....88	PTL02.....86	Z6084DMIM (HP).....11	Z60264BE (HP).....7	
JNRU2454 (HP).....59	PPVST3WF.....84	PTL03.....86	Z6084RMIH (HP).....13	Z60264BW (HP).....10	

Global - Bureaux au Canada

Siège social

560, chemin Supertest
Toronto (Ontario)
M3J 2M6
Tél (416) 650-6500

Bureau de vente - Toronto

1350, chemin Flint
Toronto (Ontario)
M3J 2J7
Tél (416) 661-3660

Salles d'exposition

Calgary

237, 8e avenue S-E, bureau 302
Calgary (Alberta)
T2G 5C3
Tél (403) 250-7770

Le Blueprint Montréal

1010, rue Sainte-Catherine Ouest, Mezz 2
Montréal (Québec)
H3B 1E7
Tél (514) 866-4331

Ottawa

251, avenue Laurier Ouest, bureau 400
Ottawa (Ontario)
K1P 5J6
Tél (613) 234-2881
Veillez téléphoner à l'avance pour prendre rendez-vous.

Edmonton

10158, rue 103 N-O, bureau 201
Edmonton (Alberta)
T5J 0X6
Tél (780) 444-8922

Toronto

1350, chemin Flint
Toronto (Ontario)
M3J 2J7
Tél (416) 661-3660

Vancouver

675, rue West Hastings, bureau 1000
Vancouver (Colombie-Britannique)
V6B 1N2
Tél (604) 432-1701

Halifax

1061, rue Marginal, bureau 120
Halifax (Nouvelle Écosse)
B3H 4P7
Tél (902) 422-7434

Le Blueprint Toronto

(MetroCentre)
200, rue Wellington Ouest, bureau 1602
Toronto (Ontario)
M5V 3C7

Winnipeg

111, avenue Lombard, bureau 220
Winnipeg (Manitoba)
R3B 0T4
Tél (204) 925-3350

